

# SAMSUNG Flip

## Manuale dell'utente

---

WM75A

---

Il colore e l'aspetto possono variare a seconda del prodotto, inoltre i contenuti del manuale sono soggetti a modifica senza preavviso allo scopo di migliorare le prestazioni del prodotto.

L'utilizzo giornaliero massimo consigliato per questo prodotto è di 16 ore. Se il prodotto viene utilizzato per più di 16 ore al giorno, la garanzia potrebbe essere invalidata.

Nelle seguenti condizioni è possibile che vengano addebitati costi amministrativi:

- (a) l'uscita del tecnico in seguito a una chiamata non porta all'individuazione di alcun difetto nel prodotto (ovvero laddove l'utente non abbia letto il manuale dell'utente).
- (b) la consegna dell'unità da parte dell'utente ad un centro di assistenza non porta all'individuazione di alcun difetto nel prodotto (ovvero laddove l'utente non abbia letto il manuale dell'utente).

Prima dell'uscita del tecnico l'utente viene informato delle spese amministrative.

Questo apparecchio è fabbricato in conformità al D.M.28.08.95 n.548 ed in particolare a quanto specificato nell'Art.2, comma 1.

Questo apparecchio è fabbricato nella U.E. in conformità al D.M.28.08.95 n.548 Art.2, comma 1 ed al D.M.26.03.92 Art.1

---

# Sommario

## Prima di utilizzare il prodotto

Precauzioni di sicurezza	4
Simboli di sicurezza	4
Immagazzinamento	5
Elettricità e sicurezza	5
Installazione	6
Funzionamento	7
Precauzioni per l'uso	8

## Preparazione

Verifica dei componenti	9
Parti	10
Porte	11
Barra	12
Prima di installare il prodotto (Guida all'installazione)	13
Installazione del supporto a parete	14
Installazione del supporto a parete	14
Specifiche del kit di montaggio a parete (VESA)	15
Collegamento a una rete	16
Impostazione rete (cablata)	16
Impostazioni di rete (Wireless)	18
Usa WPS	20

## Scrittura

Che cos'è una 'Lista'?	21
MODALITÀ PENNA	22
Elementi dello schermo	22
Disegno	23
Cancellazione	23
Modifica dello spessore e colore della penna	23
MODALITÀ SPAZZOLA	24
Elementi dello schermo	24
Gestione delle liste	25
SFOGLIA ROTOLO	26
Visualizzatore di pagine	27
Nota attivata/disattivata	28
Uso degli strumenti di selezione	29

## IMPORTA

Collegamento a un dispositivo mobile	31
Collegamento mediante Smart View o Screen Mirroring	31
Collegamento a un PC	31
Connessione mediante cavo	32
Collegamento mediante un OPS	32
Collegamento mediante la funzione Wireless Display	33
Connessione mediante SMARTVIEW+	33
Importazione da un dispositivo USB	34
Connessione a Internet	34
Leggere prima di usare la funzione INTERNET	34
Connessione a SAMSUNG WORKSPACE	35
Finestra sorgente	36
Visualizzazione di documenti	37
Visualizzazione di immagini	38
Visualizzazione di video	39

---

# Sommario

## ESPORTA

Invio di e-mail	41
Stampa	42
Installazione del software di stampa Flip	42
Configurazione della stampante	42
Esportazione su un dispositivo USB	44
Esportazione su un'unità di rete	45
Invio a un dispositivo mobile	45
Condivisione dello schermo	46

## Menu

Connetti	47
Sistema	55
Immagine	59
Supporto	61

## Guida alla risoluzione dei problemi

Problemi e soluzioni	62
----------------------	----

## Specifiche

Generale	67
Modalità di timing predefinite	69

## Appendice

Responsabilità per il servizio di assistenza a pagamento (costo imputabile ai clienti)	70
Nessun difetto del prodotto	70
Danno del prodotto per causa imputabile al cliente	70
Altro	70
Prevenzione della ritenzione delle immagini	71
Cosa si intende per "ritenzione delle immagini"?	71
Pratiche di prevenzione consigliate	71
Licenza	71





# Capitolo 01

## Prima di utilizzare il prodotto

### Precauzioni di sicurezza

Le seguenti istruzioni di sicurezza servono a garantire la sicurezza personale degli utenti e a prevenire i danni alla proprietà. Leggere attentamente quanto segue al fine di garantire un uso corretto del prodotto.







### Simboli di sicurezza

Simbolo	Nome	Significato
	Avvertenza	La mancata osservanza delle istruzioni può causare lesioni personali gravi e perfino mortali.
	Attenzione	La mancata osservanza delle istruzioni può causare lesioni personali o danni alla proprietà.
	Divieto	NON tentare questa manovra.
	Istruzione	Seguire le indicazioni.

### ATTENZIONE

**RISCHIO DI SCARICHE ELETTRICHE. NON APRIRE.**

ATTENZIONE: PER RIDURRE IL RISCHIO DI SCARICHE ELETTRICHE, NON RIMUOVERE IL COPERCHIO (O IL PANNELLO POSTERIORE). NESSUNA PARTE RIPARABILE AUTONOMAMENTE ALL'INTERNO. PER ASSISTENZA RIVOLGERSI A UN TECNICO QUALIFICATO.

	Questo simbolo indica che all'interno sono presenti tensioni pericolose. E' pericoloso toccare in qualsiasi modo le parti interne di questo prodotto.		Tensione CA: La tensione nominale contraddistinta con questo simbolo è di tipo CA.
	Questo simbolo indica la disponibilità di informazioni importanti nella letteratura del prodotto relative al funzionamento e alla manutenzione del dispositivo.		Tensione CC: La tensione nominale contraddistinta con questo simbolo è di tipo CC.
	Prodotto di Classe II: Questo simbolo indica che non è necessaria alcuna connessione di sicurezza ad una presa di corrente dotata di messa a terra. Qualora questo simbolo di interesse non fosse presente su un prodotto dotato di cavo di alimentazione, ciò indica che il prodotto DEVE prevedere una connessione affidabile ad un polo di messa a terra.		Attenzione. Leggere le Istruzioni per l'uso: Questo simbolo indica all'utente la necessità di consultare il manuale dell'utente per ottenere ulteriori informazioni sulla sicurezza.







## Immagazzinamento



A causa delle caratteristiche dei prodotti con finitura lucida, l'utilizzo di un umidificatore UV nelle vicinanze potrebbe causare la comparsa di macchie bianche sul prodotto.

 Qualora sia necessario pulire l'interno del prodotto, contattare il Centro di assistenza (il servizio è a pagamento).





## Elettricità e sicurezza

### Avvertenza

-  Non utilizzare un cavo di alimentazione o una spina danneggiati o una presa elettrica non salda.  
Potrebbero verificarsi scariche elettriche o un incendio.
-  Non collegare più prodotti a un'unica presa elettrica.  
Il surriscaldamento delle prese elettriche può causare un incendio.
-  Non toccare la spina con le mani bagnate. In caso contrario, potrebbero verificarsi scariche elettriche.
-  Non piegare o tirare con forza il cavo di alimentazione. Non collocare oggetti pesanti sul cavo di alimentazione.  
Eventuali danni al cavo possono provocare scariche elettriche o un incendio.
-  Non posizionare il cavo di alimentazione o il prodotto vicino a fonti di calore.  
In caso contrario potrebbero verificarsi scariche elettriche o un incendio.

-  Inserire la spina completamente, in modo che non sia lenta.  
Un collegamento instabile può provocare un incendio.
-  Collegare la spina a una presa elettrica dotata di messa a terra (solo dispositivi isolati di tipo 1).  
Il mancato rispetto di questa precauzione può causare scariche elettriche o lesioni personali.
-  Eliminare la polvere dai poli della spina o dalla presa elettrica con un panno asciutto.  
Il mancato rispetto di questa precauzione può causare un incendio.

### Attenzione



-  Non scollegare il cavo di alimentazione dalla presa elettrica mentre il prodotto è acceso.  
Il prodotto potrebbe subire danni a causa di una scarica elettrica.
-  Utilizzare esclusivamente il cavo di alimentazione fornito da Samsung insieme al prodotto. Non utilizzare il cavo di alimentazione con altri prodotti.  
In caso contrario potrebbero verificarsi scariche elettriche o un incendio.
-  Non ostruire la presa elettrica a cui è collegato il cavo di alimentazione.  
In caso di problemi, è necessario scollegare il cavo di alimentazione per escludere totalmente l'alimentazione al prodotto.
-  Tenere il cavo di alimentazione per la spina quando lo si scollega dalla presa elettrica.  
Potrebbero verificarsi scariche elettriche o un incendio.





## Installazione

### Avvertenza

-  **Non appoggiare candele, fornelli per zanzare o sigarette accese sul prodotto. Non installare il prodotto vicino a fonti di calore.**

Il mancato rispetto di questa precauzione può causare un incendio.
-  **Non installare il prodotto in spazi scarsamente ventilati, come librerie o ripostigli.**

L'aumento della temperatura interna potrebbe provocare un incendio.
-  **Non installare il prodotto su una superficie instabile o soggetta a vibrazioni (ripiani precari, superfici inclinate, ecc.).**
  - Il prodotto potrebbe cadere e danneggiarsi e/o causare lesioni personali.
  - Se utilizzato in un'area soggetta a vibrazioni eccessive, il prodotto può danneggiarsi o causare un incendio.
-  **Non esporre il prodotto alla luce solare diretta e non collocarlo vicino a fonti di calore o a oggetti caldi, ad esempio fornelli.**

Il mancato rispetto di questa precauzione può ridurre la durata del prodotto o causare un incendio.
-  **Non installare il prodotto a un'altezza facilmente raggiungibile dai bambini.**
  - Il prodotto potrebbe cadere e provocare lesioni.
  - Poiché la parte anteriore del prodotto è pesante, collocare il prodotto su una superficie stabile e piana.
-  **L'olio alimentare, ad esempio l'olio di semi di soia, può danneggiare o deformare il prodotto. Non installare il prodotto in una cucina o accanto a un piano da cucina.**
-  **La staffa per il montaggio a parete deve essere installata da un tecnico.**
  - Se l'installazione viene eseguita da una persona non qualificata, può esservi il rischio di lesioni.
  - Usare solo contenitori approvati.
-  **Installare il prodotto a una distanza di almeno 10 cm dal muro per consentire la ventilazione.**

L'aumento della temperatura interna potrebbe provocare un incendio.

-  **Conservare gli imballi in plastica lontano dalla portata dei bambini.**

C'è pericolo di soffocamento.
-  **Non installare il prodotto all'interno di un veicolo né in luoghi esposti a polvere, umidità (gocciolamento d'acqua, ecc.), olio o fumo.**

In caso contrario potrebbero verificarsi scariche elettriche o un incendio.

### Attenzione

-  **Non appoggiare il prodotto con lo schermo rivolto verso il pavimento.**

Lo schermo potrebbe danneggiarsi.
-  **Non lasciare cadere il prodotto durante uno spostamento.**



Ciò potrebbe causare danni al prodotto o lesioni personali.
-  **Appoggiare il prodotto con cautela.**

Ciò potrebbe causare danni al prodotto o lesioni personali.
-  **L'installazione del prodotto in luoghi soggetti a condizioni inusuali (esposti a una quantità elevata di polveri sottili, sostanze chimiche, temperature estreme o umidità, oppure luoghi in cui il prodotto debba funzionare ininterrottamente per periodi di tempo prolungati) può comportare un considerevole deterioramento delle prestazioni.**

Se si intende installare il prodotto in un luogo che presenta simili caratteristiche, consultare il Centro di assistenza Samsung.

## Funzionamento

### Avvertenza

-  All'interno del prodotto è presente alta tensione. Non smontare, riparare o modificare autonomamente il prodotto.
  - In caso contrario potrebbero verificarsi scariche elettriche o un incendio.
  - Per le riparazioni contattare il Centro di assistenza Samsung.
-  Non lasciare che i bambini si appendano al prodotto o vi salgano sopra.

I bambini potrebbero riportare lesioni o ferirsi gravemente.
-  Se il prodotto cade o la struttura esterna subisce danni, spegnere l'interruttore di alimentazione e scollegare il cavo di alimentazione. Quindi contattare un Centro di assistenza Samsung.



L'utilizzo prolungato può provocare scariche elettriche o un incendio.
-  Non lasciare oggetti pesanti o graditi ai bambini (giocattoli, dolciumi, ecc.) sul prodotto.

Tentando di raggiungere uno di questi oggetti, un bambino potrebbe causare la caduta del prodotto o dell'oggetto pesante, con il rischio di ferirsi gravemente.
-  Non spostare il prodotto tirandolo per il cavo di alimentazione o altri cavi.

Un cavo danneggiato può causare danni al prodotto, scariche elettriche o un incendio.
-  Non sollevare o spostare il prodotto tirandolo per il cavo di alimentazione o altri cavi.

Un cavo danneggiato può causare danni al prodotto, scariche elettriche o un incendio.
-  Verificare che le aperture di ventilazione non siano ostruite da tovaglie o tende.

L'aumento della temperatura interna potrebbe provocare un incendio.

-  Non introdurre oggetti metallici (bacchette, monete, forcine per capelli, ecc.) o infiammabili (carta, fiammiferi, ecc.) nel prodotto (attraverso le aperture di ventilazione o le porte di ingresso/uscita).
  - Se acqua o altre sostanze estranee dovessero penetrare all'interno del prodotto, spegnere il prodotto e scollegare il cavo di alimentazione. Quindi contattare un Centro di assistenza Samsung.
  - In caso contrario potrebbero verificarsi danni al prodotto, scariche elettriche o incendio.
-  Non collocare sul prodotto oggetti contenenti liquidi (vasi, caraffe, bottiglie, ecc.) o oggetti metallici.
  - Se acqua o altre sostanze estranee dovessero penetrare all'interno del prodotto, spegnere il prodotto e scollegare il cavo di alimentazione. Quindi contattare un Centro di assistenza Samsung.
  - In caso contrario potrebbero verificarsi danni al prodotto, scariche elettriche o incendio.
-  Prima di spostare il prodotto, spegnere l'interruttore di alimentazione e scollegare il cavo di alimentazione e tutti gli altri cavi collegati.

Eventuali danni al cavo possono provocare scariche elettriche o un incendio.
-  Se il prodotto genera un rumore anomalo, odore di bruciato o fumo, scollegare immediatamente il cavo di alimentazione e contattare il Centro di assistenza Samsung.

Potrebbero verificarsi scariche elettriche o un incendio.
-  In caso di fulmini o temporali, spegnere il prodotto e scollegare il cavo di alimentazione.









In caso contrario potrebbero verificarsi scariche elettriche o un incendio.
-  Non lasciar cadere oggetti sul prodotto e non urtarlo.

In caso contrario potrebbero verificarsi scariche elettriche o un incendio.
-  In caso di perdite di gas, non toccare il prodotto né la spina. Inoltre, ventilare immediatamente l'area.

Una scintilla potrebbe provocare un'esplosione o un incendio.
-  Non usare o tenere spray o sostanze infiammabili vicino al prodotto.

Il mancato rispetto di questa precauzione può causare un'esplosione o un incendio.

## **Attenzione**

-  Non utilizzare umidificatori o fornelli vicino al prodotto.  
In caso contrario potrebbero verificarsi scariche elettriche o un incendio.
-  Non toccare lo schermo quando il prodotto è rimasto acceso per un periodo di tempo prolungato, perché sarà caldo.
-  Non collocare oggetti pesanti sul prodotto.  
Ciò potrebbe causare danni al prodotto o lesioni personali.
-  La visualizzazione a schermo di una immagine fissa per un lungo periodo di tempo può causare la ritenzione delle immagini o il deterioramento di alcuni pixel.  
In caso di inutilizzo prolungato del prodotto, attivare la modalità di risparmio energetico o un salvaschermo con immagini in movimento.
-  In caso di inutilizzo prolungato del prodotto, scollegare il cavo di alimentazione dalla presa elettrica.  
L'accumulo di polvere combinato al calore potrebbe provocare un incendio, scariche elettriche o dispersioni di corrente.
-  Usare il prodotto alla risoluzione e alla frequenza consigliate.  
Il mancato rispetto di questa precauzione può provocare danni alla vista.
-  La visione prolungata del prodotto a una distanza troppo ravvicinata può danneggiare la vista.
-  Riposare gli occhi per almeno 5 minuti dopo ogni ora di utilizzo del prodotto.  
Ciò consente di evitare l'affaticamento degli occhi.
-  Tenere i piccoli accessori lontano dalla portata dei bambini.

## Precauzioni per l'uso

Se si utilizza la penna fornita con una pressione superiore a 2,5 kg, il vetro protettivo potrebbe graffiarsi.

Se si utilizza una penna a sfera diversa da quella fornita, lo schermo potrebbe macchiarsi di inchiostro o subire danni.

Per evitare danni allo schermo, non utilizzare un pennello sporco.

 Si raccomanda l'utilizzo della penna fornita. Non utilizzare oggetti affilati o appuntiti diversi dalla penna.

 Se la penna fornita lascia residui di polvere o sporcia sul vetro protettivo, pulirlo seguendo le istruzioni riportate sotto.

## Pulizia della superficie esterna e del display

Pulire la superficie con un panno morbido e umido, quindi passare un panno asciutto.

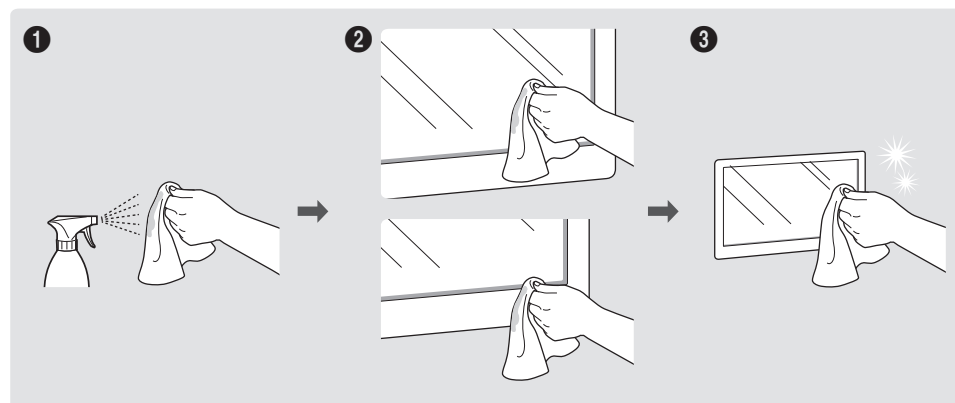

# Capitolo 02

## Preparazione

### Verifica dei componenti

✎ Se alcuni componenti risultassero mancanti, rivolgersi al punto vendita presso il quale è stato acquistato il prodotto.

✎ L'aspetto dei componenti può variare rispetto alle immagini fornite.

✎ Fare riferimento alla guida di installazione per il piedistallo WMA o per il supporto a parete (acquistabili separatamente).



Guida di installazione rapida



Garanzia  
(Non disponibile in alcuni paesi)

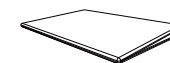

Guida alle normative vigenti



Cavo di alimentazione

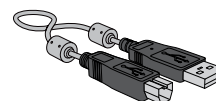

Cavo USB



Penna Touch x 2

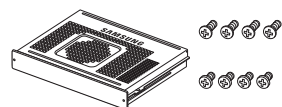

Custodia OPS, vite (M4 x L8) x 4,  
vite (M3 x L6) x 4







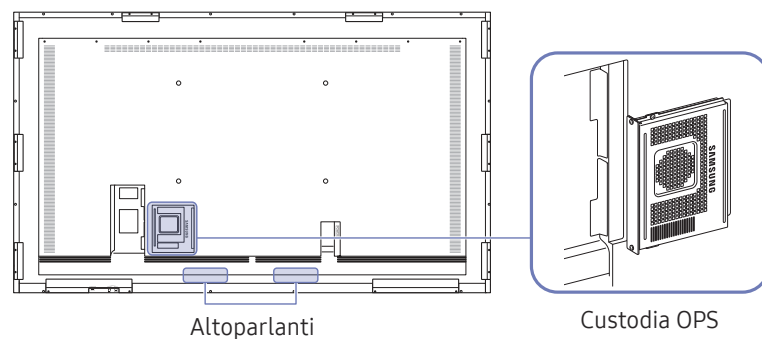
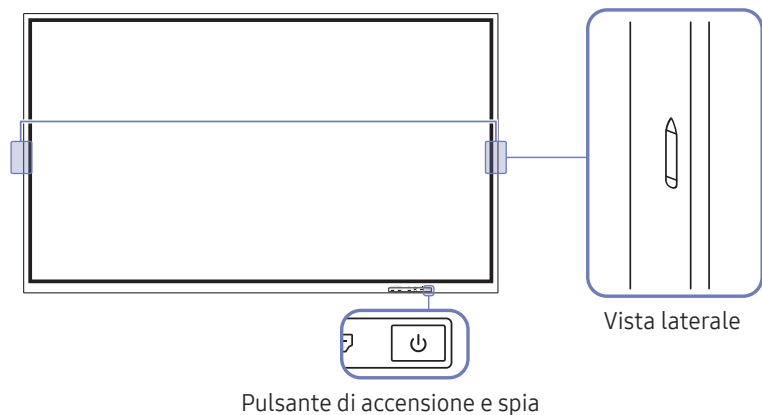

Adattatore supporto a parete x 4

## Parti









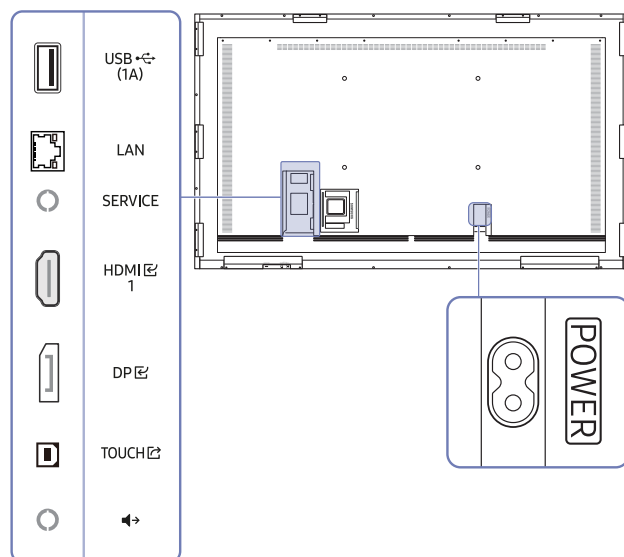



 Il colore e la forma dei componenti possono variare rispetto all'immagine fornita. Le specifiche sono soggette a modifica senza preavviso al fine di migliorare le prestazioni del prodotto.

Parti	Descrizione
Pulsante di accensione e spia	<ul style="list-style-type: none"> <li>Tieni premuto il pulsante per spegnere il prodotto.                             <ul style="list-style-type: none"> <li> La spia di alimentazione è accesa quando il prodotto è acceso.</li> <li> La spia di alimentazione è spenta quando il prodotto è spento.</li> </ul> </li> <li>In modalità di scrittura, premere brevemente il pulsante di accensione per passare alla modalità salvaschermo.</li> </ul>
	La penna è magnetica. Per conservarla, posizionarla in prossimità del punto indicato.
Custodia OPS	<p>Collegare la custodia OPS fornita con la confezione al set e inserire il modulo OPS standard nella custodia. È possibile acquistare il modulo OPS separatamente.</p> <p> Prima di inserire il modulo OPS, assicurarsi di rimuovere il cavo di alimentazione dal prodotto per interrompere completamente l'alimentazione elettrica.</p> <ul style="list-style-type: none"> <li> OPS fa riferimento a Open Pluggable Specification Intel.</li> <li> Se è necessario installare il contenitore OPS, installarlo prima del prodotto.</li> <li> Alimentazione OPS: 19 V/3,7 A</li> </ul>

## Porte









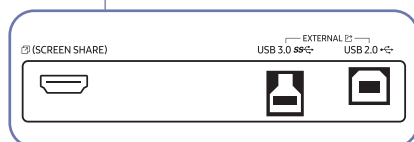
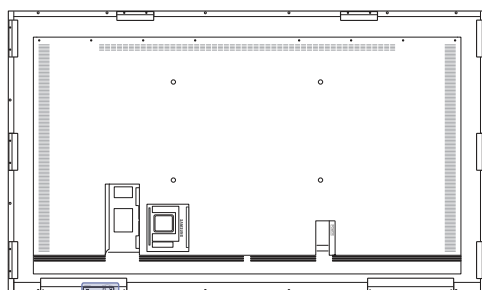
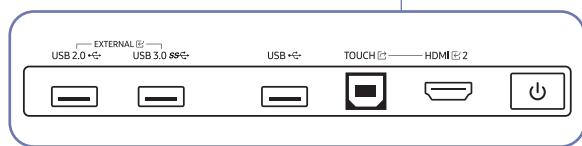
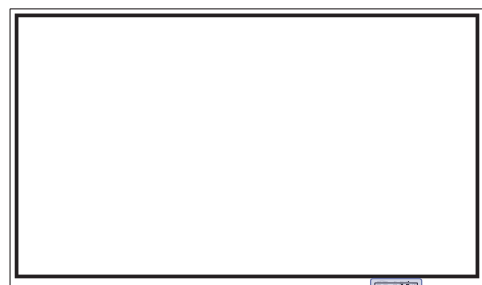

 Il colore e la forma dei componenti possono variare rispetto all'immagine fornita. Le specifiche sono soggette a modifica senza preavviso al fine di migliorare le prestazioni del prodotto.

Porte	Descrizione
USB  (1A)	Consente il collegamento a un dispositivo di memoria USB.  Le porte USB sul prodotto accettano una corrente costante massima di 1,0A. Se viene superato il valore massimo, le porte USB potrebbero non funzionare.
LAN	Consente di effettuare il collegamento alla rete mediante un cavo LAN. (10/100 Mbps)  Utilizzare il cavo Cat7 (tipo *STP) per la connessione. *Shielded Twist Pair (Twist Pair schermato).
SERVICE	Riservato ai tecnici dell'assistenza.  Questa porta è dedicata esclusivamente all'assistenza tecnica e non ha altre funzioni. Non collegare cavi a questa porta.
HDMI  1	Consente il collegamento a un dispositivo sorgente mediante un cavo HDMI.
DP 	Collega a un dispositivo sorgente mediante un cavo DP.
TOUCH 	Consente il controllo tramite tocco dello schermo del PC collegato alla porta HDMI  1 o DP  . Utilizzare il cavo USB fornito in dotazione per collegare la porta TOUCH  disponibile sul pannello posteriore del prodotto e il PC.
	Consente di inviare l'audio a un dispositivo audio tramite un cavo audio.

## Barra



 Il colore e la forma dei componenti possono variare rispetto all'immagine fornita. Le specifiche sono soggette a modifica senza preavviso al fine di migliorare le prestazioni del prodotto.

Porte	Descrizione
EXTERNAL  (USB 2.0, USB 3.0)	Fornisce la connettività USB al PC. <b>1</b> Usare un cavo USB per connettere EXTERNAL  (USB 2.0, USB 3.0) al PC connesso. <b>2</b> Collegare il dispositivo USB a EXTERNAL  (USB 2.0, USB 3.0).
EXTERNAL  (USB 2.0, USB 3.0)	<b>3</b> Viene stabilita una connessione tra il dispositivo USB e il PC.
USB	Consente il collegamento a un dispositivo di memoria USB.
TOUCH 	Consente il controllo tramite tocco dello schermo del PC collegato attraverso la porta HDMI  2. Utilizzare il cavo USB fornito in dotazione per collegare la porta TOUCH  sulla barra e il PC.
HDMI  2	Una porta HDMI per la visualizzazione di input proveniente da una sorgente esterna.
 (CONDIVISIONE SCHERMO)	Una porta HDMI per il collegamento a un display esterno.



## Prima di installare il prodotto (Guida all'installazione)

Il prodotto può essere montato a parete.

- ✎ Non installare o utilizzare il prodotto con lo schermo rivolto verso l'alto. Le funzionalità di tocco potrebbero non funzionare correttamente.

### Ventilazione

- ✎ Contattare il Customer Service Center Samsung per ulteriori dettagli.

#### Installazione su una parete perpendicolare

- A Minimo 15 mm
- B Temperatura ambiente: 35 °C o meno

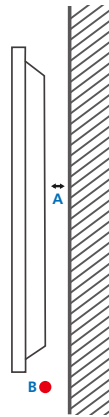

#### Installazione in un vano a parete

- A Minimo 15 mm
- B Minimo 25 mm
- C Temperatura ambiente: 35 °C o meno
- ✎ Se il prodotto viene installato in un vano a parete, per garantire un'adeguata ventilazione del prodotto rispettare lo spazio libero specificato sopra tra il prodotto e la parete e mantenere la temperatura ambiente al di sotto di 35 °C.

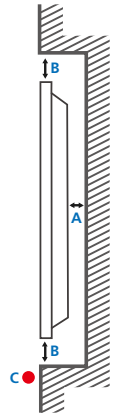

## Installazione del supporto a parete

### Installazione del supporto a parete

- Il kit di montaggio a parete consente di montare il prodotto sulla parete.
- Per informazioni dettagliate sull'installazione del supporto a parete, vedere le istruzioni fornite con tale supporto.
- Si consiglia di contattare un tecnico per ricevere assistenza durante l'installazione della staffa del supporto a parete.
- Samsung declina ogni responsabilità in caso di danni al prodotto o di infortuni al consumatore o a terzi se si è scelto di installare il supporto a parete autonomamente.

### Uso dell'adattatore da parete

Installare l'adattatore da parete in dotazione come mostrato nella figura sotto prima di installare il kit di montaggio a parete.

- ✎ Qualora si stia installando un kit di montaggio a parete di terze parti, notare che la lunghezza delle viti da usare per il fissaggio del prodotto è riportato nella colonna C della tabella alla pagina seguente.

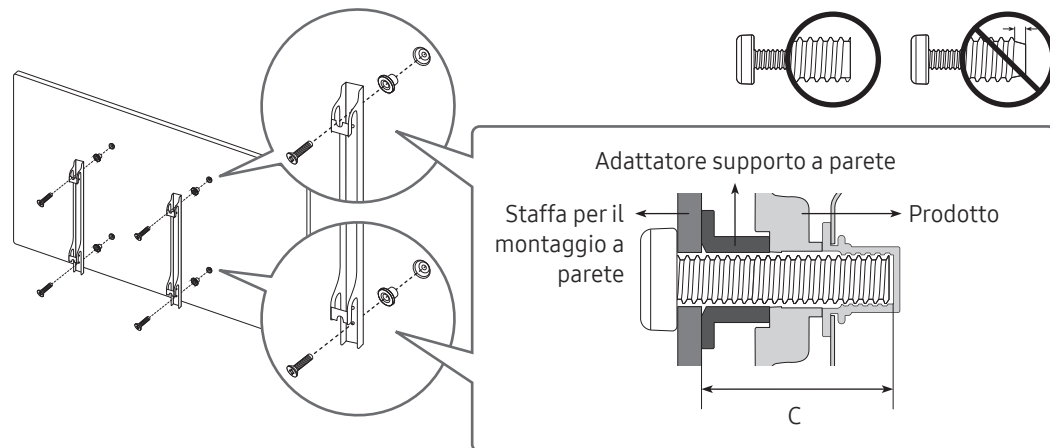

## Specifiche del kit di montaggio a parete (VESA)

✎ Installare il supporto su una parete solida perpendicolare al pavimento. Per installare il prodotto in un'altra zona della parete, contattare il rivenditore più vicino.

L'installazione del prodotto su una parete inclinata potrebbe provocarne la caduta con conseguenti gravi lesioni personali.

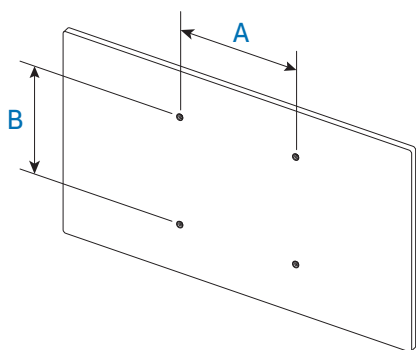

- Con i kit di montaggio a parete Samsung vengono forniti un manuale di installazione dettagliato e tutti i componenti necessari per l'assemblaggio.
- Non utilizzare viti di lunghezza maggiore di quella standard o non conforme alle relative specifiche standard VESA. Viti con una lunghezza eccessiva potrebbero causare danni alle parti interne del prodotto.
- Per supporti a parete non conformi alle specifiche standard VESA relative alle viti, la lunghezza di queste ultime potrebbe variare a seconda delle specifiche del supporto.
- Non fissare troppo saldamente le viti, in quanto queste potrebbero danneggiare il prodotto o causarne la caduta con conseguenti lesioni personali. Samsung declina ogni responsabilità per questo tipo di incidenti.
- Samsung declina ogni responsabilità in caso di danni al prodotto o lesioni personali dovuti all'utilizzo di un supporto a parete non VESA o non conforme alle specifiche o ancora dovuti alla mancata osservanza delle istruzioni di installazione del prodotto da parte del consumatore.
- Occorre che siano sempre presenti almeno due persone per montare il prodotto sulla parete. (Quattro o più persone per i modelli a 82 pollici o più grandi.)
- Le dimensioni standard per i kit di montaggio a parete sono mostrate nella tabella sotto.

Nome modello	Specifiche VESA del foro per viti (A * B) in millimetri	C (mm)	Vite standard	Quantità
WM75A	400 × 400	43 - 45	M8	4

✎ Non installare il kit di montaggio a parete durante l'accensione del prodotto. In caso contrario, il prodotto può provocare lesioni personali causate da scosse elettriche.

## Collegamento a una rete

✎ La connessione dei componenti può variare a seconda del prodotto.

### Impostazione rete (cablata)

#### Connessione a una rete cablata

Sono disponibili tre modi per collegare il prodotto alla rete LAN mediante un cavo.

- È possibile collegare il prodotto alla rete LAN connettendo la porta LAN sulla parte posteriore del prodotto a un modem esterno mediante un cavo LAN. Vedere lo schema di seguito.

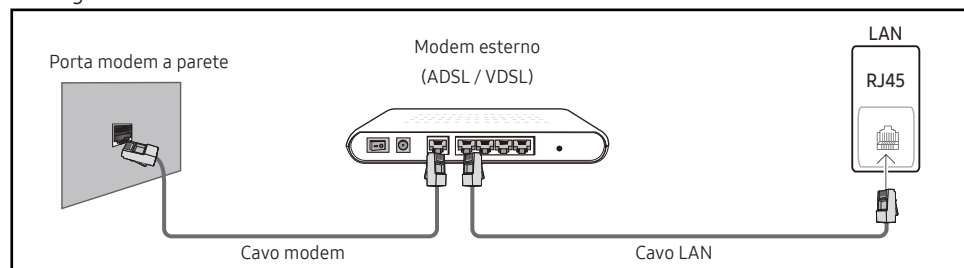

- È possibile collegare il prodotto alla rete LAN connettendo la porta LAN sulla parte posteriore del prodotto a un interruttore di rete connesso a un modem esterno. Utilizzare il cavo LAN per il collegamento. Vedere lo schema di seguito.

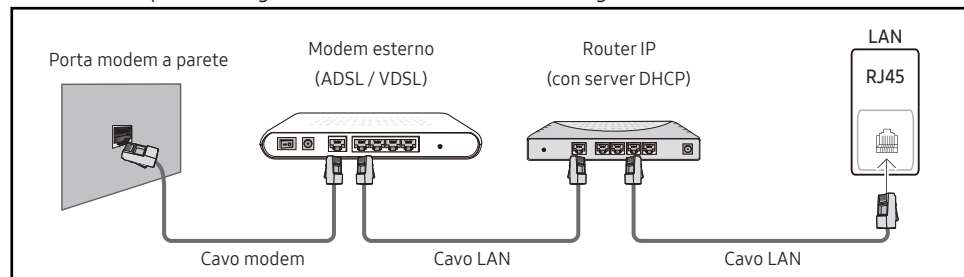

- A seconda delle modalità di configurazione della rete, è possibile collegare il prodotto alla rete LAN connettendo la porta LAN sulla parte posteriore del prodotto direttamente a una presa di rete a muro mediante un cavo LAN. Vedere lo schema di seguito. Si noti che la presa a muro è collegata a un modem o a un router in qualsiasi punto dell'abitazione.

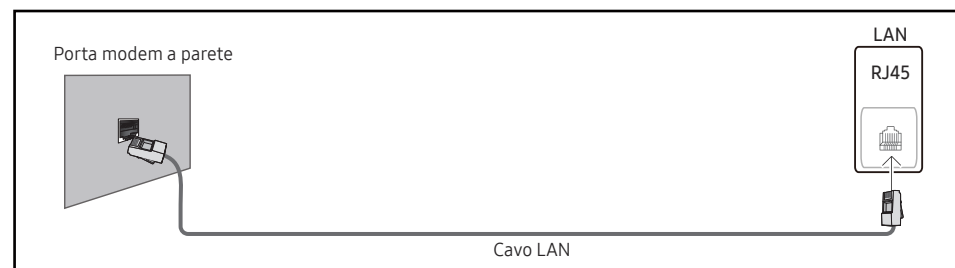

Se si dispone di una rete dinamica, è necessario utilizzare un modem ADSL o un router che supporti il protocollo DHCP (Dynamic Host Configuration Protocol). Modem e router che supportano il protocollo DHCP forniscono automaticamente l'indirizzo IP, la maschera di sottorete, il gateway e i valori DNS necessari al prodotto per accedere a Internet, così da non doverli immettere manualmente. La maggior parte delle reti domestiche sono di tipo dinamico.

Per alcune reti è richiesto un indirizzo IP statico. Se per la propria rete è richiesto un IP statico, è necessario immettere l'indirizzo IP, la maschera di sottorete, il gateway e i valori DNS manualmente nella schermata per le impostazioni del cavo durante la configurazione della connessione di rete. Per ottenere l'indirizzo IP, la maschera di sottorete, il gateway e i valori DNS, contattare il provider di servizi Internet (ISP).

Se si utilizza un computer basato su Windows, è possibile ottenere questi valori anche tramite computer.

✎ È possibile utilizzare modem ADSL che supportano il protocollo DHCP qualora la rete richieda un indirizzo IP statico;

✎ anche tali modem consentono l'utilizzo di indirizzi IP statici.



---

Configurare la connessione di rete per poter utilizzare servizi Internet quali l'aggiornamento software.

## Apri Impostazioni di rete automatica (cablata)

È possibile effettuare il collegamento alla rete mediante un cavo LAN.  
Assicurarsi che prima sia stato collegato un cavo LAN.

### Modalità di configurazione automatica

- 1 Impostare **Tipo di rete** su **Cavo** dalla pagina **Apri Impostazioni di rete**.
- 2 Viene visualizzata una schermata per la verifica della rete e della relativa connessione.  
Una volta verificata la connessione, verrà visualizzato il messaggio **“Operazione riuscita! Il dispositivo è connesso a Internet. In caso di problemi durante l'utilizzo di servizi online, contattare il provider di servizi Internet.”**.
  -  Se il processo di connessione non riesce, verificare la connessione alla porta LAN.
  -  Se il processo automatico non è in grado di rilevare i valori di connessione alla rete o se si desidera impostare la connessione manualmente, fare riferimento alla sezione successiva (Open Network Settings manuale (cablata)).

## Apri Impostazioni di rete manuale (cablata)

È possibile che negli uffici vengano utilizzati indirizzi IP statici.

In questo caso, reperire presso l'amministratore di rete l'indirizzo IP, la maschera di sottorete, il gateway e l'indirizzo del server DNS. Immettere questi valori manualmente.

### Recupero dei valori di connessione alla rete

Per visualizzare i valori di connessione alla rete nella maggior parte dei computer Windows, attenersi alla seguente procedura.

- 1 Fare clic con il pulsante destro del mouse sull'icona Rete in basso a destra nella schermata.
- 2 Nel menu di scelta rapida visualizzato, fare clic su Status.
- 3 Nella finestra di dialogo visualizzata, fare clic sulla scheda **Support**.
- 4 Nella scheda **Support**, fare clic sul tasto **Details**. Vengono visualizzati i valori di connessione alla rete.

### Modalità di configurazione manuale

- 1 Impostare **Tipo di rete** su **Cavo** dalla pagina **Apri Impostazioni di rete**.
- 2 Viene visualizzata una schermata per la verifica della rete e viene avviato il processo di verifica. Premere **Annulla**. Il processo di verifica viene interrotto.
- 3 Selezionare **Impost. IP** sulla schermata di connessione alla rete. Viene visualizzata la schermata **Impost. IP**.
- 4 Selezionare il campo posizionato in alto, quindi impostare **Impostazione IP** su **Immetti manualmente**. Ripetere il processo di immissione per ciascun campo in **Indirizzo IP**.
  -  Impostando **Impostazione IP** su **Immetti manualmente**, **Impostaz. DNS** passa automaticamente a **Immetti manualmente**.
- 5 Al termine, selezionare **OK** nella parte inferiore della pagina. Viene visualizzata una schermata per la verifica della rete e viene avviato il processo di verifica.
- 6 Una volta verificata la connessione, verrà visualizzato il messaggio **“Operazione riuscita! Il dispositivo è connesso a Internet. In caso di problemi durante l'utilizzo di servizi online, contattare il provider di servizi Internet.”**.

## Impostazioni di rete (Wireless)

### Connessione a una rete wireless

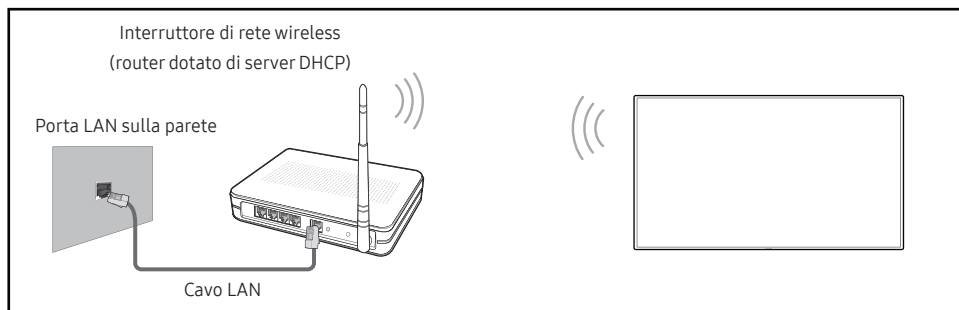

Samsung consiglia di utilizzare il protocollo di comunicazione IEEE 802.11n. La riproduzione di un video tramite una connessione di rete potrebbe determinare immagini non uniformi.

- ✎ Selezionare un canale per l'interruttore di rete wireless correntemente non in uso. Se il canale impostato per l'interruttore di rete wireless è correntemente utilizzato da un altro dispositivo nelle vicinanze, potrebbero verificarsi interferenze ed errori di comunicazione.
- ✎ Il prodotto supporta solo i seguenti protocolli di sicurezza per reti wireless.  
Se si seleziona la modalità Pure High-throughput (Greenfield) 802.11n e il tipo di crittografia sul router wireless o sull'AP è impostato su WEP, TKIP o TKIP AES (WPS2Mixed), il televisore Samsung non supporterà una connessione conformemente alle nuove specifiche di certificazione Wi-Fi.
- ✎ Se il router wireless supporta WPS (Wi-Fi Protected Setup), è possibile connettersi alla rete tramite PBC (Push Button Configuration) o un PIN (Personal Identification Number). WPS configurerà automaticamente la chiave WPA e l'SSID in una delle due modalità.
- ✎ Metodi di connessione: Vi sono tre modi per impostare la connessione di rete wireless.  
Configurazione automatica (mediante la funzione di ricerca rete automatica),  
Configurazione manuale, **Usa WPS**
- ✎ Questo prodotto supporta Enterprise WPA2 (TLS/TLS/PEAP).

### Configurazione automatica di rete (Wireless)

La maggior parte delle reti wireless dispongono di un sistema di protezione facoltativo che richiede dispositivi in grado di accedere alla rete per trasmettere un codice di sicurezza crittografato denominato Chiave di accesso o Chiave di sicurezza. La Chiave di sicurezza è basata su una passphrase, solitamente una parola o una serie di lettere e numeri di lunghezza specifica che è stato richiesto di immettere durante la configurazione della protezione per la rete wireless. Se si utilizza questo metodo di configurazione per la connessione della rete e si dispone di una Chiave di sicurezza per la rete wireless, sarà necessario immettere la passphrase durante il processo di configurazione manuale o automatico.

#### Modalità di configurazione automatica

- 1 Impostare **Tipo di rete** su **Wireless** dalla pagina **Apri Impostazioni di rete**.
- 2 La funzione **Rete** ricerca le reti wireless disponibili. Una volta completata l'operazione, viene visualizzato un elenco delle reti disponibili.
- 3 Selezionare una rete dall'elenco delle reti disponibili.
  - ✎ Se non compare il router wireless desiderato, selezionare **Aggiorna** per ripetere la ricerca.
  - ✎ Se dopo aver riprovato non è possibile trovare il router, selezionare l'opzione **Aggiungi rete**.
- 4 Se viene visualizzata la schermata **Immettere la password di (Nome AP)**, andare al passaggio 5. Se si seleziona un router wireless non protetto, andare al passaggio 7.
- 5 Se il router è protetto, immettere la **Immettere la password di (Nome AP)**. (Chiave di sicurezza o PIN).
- 6 Al termine dell'operazione, premere **Fatto**. Viene visualizzata la schermata di connessione alla rete e viene avviato il processo di verifica.
  - ✎ Viene stabilita una connessione con il router, ma non è possibile accedere a Internet. In questo caso, contattare il fornitore di servizi Internet.
- 7 Una volta verificata la connessione, verrà visualizzato il messaggio **"Operazione riuscita! Il dispositivo è connesso a Internet. In caso di problemi durante l'utilizzo di servizi online, contattare il provider di servizi Internet."**

---

## Configurazione manuale di rete (Wireless)

È possibile che negli uffici vengano utilizzati indirizzi IP statici.



In questo caso, reperire presso l'amministratore di rete l'indirizzo IP, la maschera di sottorete, il gateway e l'indirizzo del server DNS. Immettere questi valori manualmente.

### Recupero dei valori di connessione alla rete

Per visualizzare i valori di connessione alla rete nella maggior parte dei computer Windows, attenersi alla seguente procedura.

- 1 Fare clic con il pulsante destro del mouse sull'icona Rete in basso a destra nella schermata.
- 2 Nel menu di scelta rapida visualizzato, fare clic su Status.
- 3 Nella finestra di dialogo visualizzata, fare clic sulla scheda **Support**.
- 4 Nella scheda **Support**, fare clic sul tasto **Details**. Vengono visualizzati i valori di connessione alla rete.

### Modalità di configurazione manuale

- 1 Impostare **Tipo di rete** su **Wireless** dalla pagina **Apri Impostazioni di rete**.
- 2 La funzione **Rete** ricerca le reti wireless disponibili. Una volta completata l'operazione, viene visualizzato un elenco delle reti disponibili.
- 3 Selezionare una rete dall'elenco delle reti disponibili.
  -  Se non compare il router wireless desiderato, selezionare **Aggiorna** per ripetere la ricerca.
  -  Se dopo aver riprovato non è possibile trovare il router, selezionare il pulsante **Arresta**. Verrà visualizzato il pulsante **Aggiungi rete**.
- 4 Se viene visualizzata la schermata **Immettere la password di (Nome AP)**, andare al passaggio 5. Se si seleziona un router wireless non protetto, andare al passaggio 7.
- 5 Se il router è protetto, immettere la **Immettere la password di (Nome AP)**. (Chiave di sicurezza o PIN).
- 6 Al termine dell'operazione, premere **Fatto**. Viene visualizzata la schermata di connessione alla rete e viene avviato il processo di verifica.
- 7 Selezionare **Annulla** mentre si stanno effettuando dei tentativi di connessione alla rete. In questo modo si interrompe la connessione.
- 8 Selezionare **Impost. IP** sulla schermata di connessione alla rete. Viene visualizzata la schermata **Impost. IP**.
- 9 Selezionare il campo posizionato in alto, quindi impostare **Impostazione IP** su **Immetti manualmente**. Ripetere il processo di immissione per ciascun campo nell'**Indirizzo IP**.
  -  Impostando **Impostazione IP** su **Immetti manualmente**, **Impostaz. DNS** passa automaticamente a **Immetti manualmente**.
- 10 Al termine, selezionare **OK** nella parte inferiore della pagina. Viene visualizzata una schermata per la verifica della rete e viene avviato il processo di verifica.
- 11 Una volta verificata la connessione, verrà visualizzato il messaggio **"Operazione riuscita! Il dispositivo è connesso a Internet. In caso di problemi durante l'utilizzo di servizi online, contattare il provider di servizi Internet."**.

---

## Usa WPS

### Modalità di configurazione mediante Usa WPS

Se il router dispone di un tasto **Usa WPS** attenersi alle seguenti istruzioni.

- 1 Impostare **Tipo di rete** su **Wireless** dalla pagina **Apri Impostazioni di rete**.
- 2 Selezionare **Usa WPS**.
- 3 Premere il pulsante WPS o PBC sul router wireless entro i due minuti successivi. Il prodotto acquisisce automaticamente tutti i valori dell'impostazione di rete necessari e viene connesso alla rete.
- 4 Viene visualizzata la schermata di connessione alla rete e la configurazione di rete viene completata.



# Capitolo 03

## Scrittura

### Che cos'è una 'Lista'?

- Nell'ambito di questo prodotto i file sono denominati 'liste'. Una 'lista' è un file composto da più pagine unite tra loro.
- Una lista può comprendere fino a 20 pagine unite tra loro.
  - ✎ La **MODALITÀ SPAZZOLA** supporta una sola pagina.
- ✎ È possibile aprire solamente una lista su ciascuno schermo. Per ulteriori informazioni, fare riferimento a ['Gestione delle liste'](#).

Orientamento orizzontale

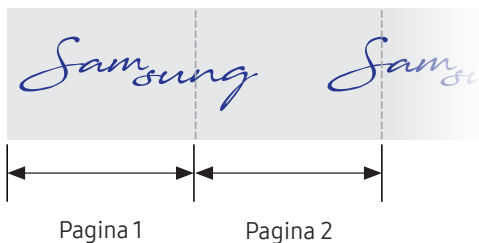

# MODALITÀ PENNA

## Elementi dello schermo

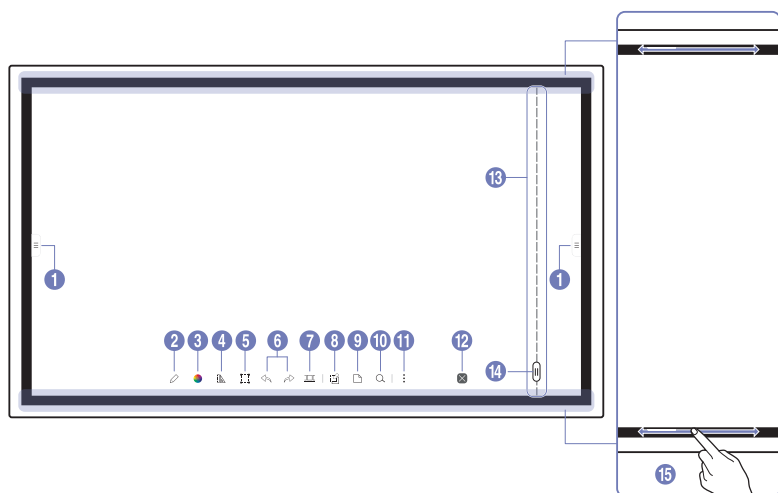

Tasti	Descrizione
1	Seleziona per aprire la finestra <b>IMPORTA/ESPORTA</b> . <ul style="list-style-type: none"> <li><b>IMPORTA</b>: Visualizzare lo schermo di un dispositivo mobile o PC collegato al prodotto o importare dati, quali immagini, da un'unità USB o di rete collegata.</li> <li><b>ESPORTA</b>: Condividere le creazioni in vari modi.</li> </ul>
2	Premere per selezionare una modalità. È possibile selezionare la <b>MODALITÀ PENNA</b> o <b>MODALITÀ SPAZZOLA</b> .
3	Premere per aprire la tavolozza dei colori. È possibile selezionare il colore e lo spessore della penna e dell'evidenziatore.
4	Usare gli strumenti di matematica per creare costruzioni geometriche ed effettuare misurazioni.
5	Selezionare e modificare / acquisire / inviare per email / stampare i contenuti scritti con la penna o con il pennello.
6	Annullare o ripetere l'ultima azione. <ul style="list-style-type: none"> <li>Qualora venga riscontrata una qualsiasi azione di modifica della pagina come l'aggiunta di una pagina, l'eliminazione e lo spostamento,  /  viene reimpostato.   /  può essere eseguito fino a 20 volte per ogni persona.</li> </ul>
7	Spostare o modificare le liste create per ogni pagina.
8	Creare un livello, sovrapposto alla schermata, su cui poter scrivere o disegnare e che è anche possibile salvare come immagine acquisita.
9	Estrarre la Minitastiera per creare note o disegnare su un livello separato sopra la schermata di visione o sorgente.
10	Premere per effettuare una ricerca in internet.
11	Gestire e cambiare le liste e le impostazioni.
12	Consente di chiudere la lista corrente e crearne una nuova.
13 <b>Linea di interruzione di pagina</b>	Visualizzare le linee di interruzione di pagina.
14	Consente di scorrere tra le pagine.
15 <b>Scorrimento cornice</b>	Scorrere sull'area nera per muoversi tra le pagine.

## Disegno

È possibile utilizzare liberamente la penna per scrivere qualsiasi cosa.

- Punta fine (A): tipo penna
- Punta spessa (B): tipo evidenziatore

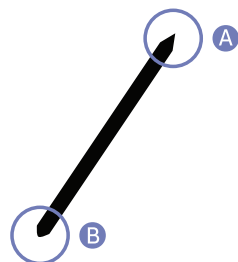

## Modifica dello spessore e colore della penna

È possibile cambiare il colore e lo spessore della penna tenendo premuto la penna sullo schermo.

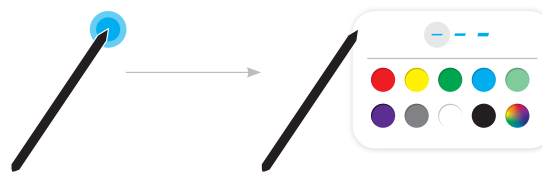

## Cancellazione



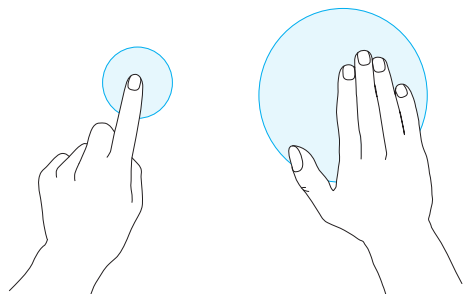





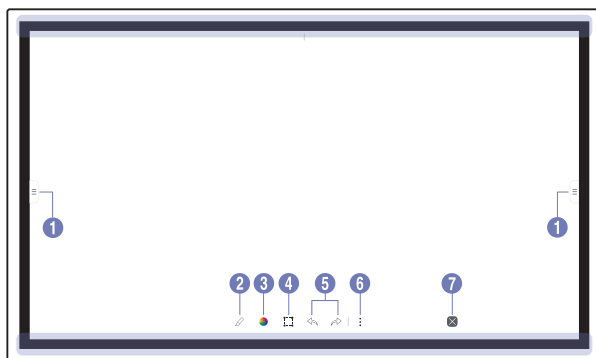





È possibile utilizzare il dito o il palmo della mano per cancellare quello che si è scritto.



# MODALITÀ SPAZZOLA

## Elementi dello schermo



Tasti	Descrizione
1 	Seleziona per aprire la finestra <b>IMPORTA/ESPORTA</b> . <ul style="list-style-type: none"><li>• <b>IMPORTA</b>: Visualizzare lo schermo di un dispositivo mobile o PC collegato al prodotto o importare dati, quali immagini, da un'unità USB o di rete collegata.</li><li>• <b>ESPORTA</b>: Condividere le creazioni in vari modi.</li></ul>
2 	Premere per selezionare una modalità. È possibile selezionare la <b>MODALITÀ PENNA</b> o <b>MODALITÀ SPAZZOLA</b> .
3 	Premere per aprire la tavolozza dei colori. È possibile selezionare il colore ed usare altre opzioni. <ul style="list-style-type: none"><li>• : Asciugare i colori per interrompere la miscelazione.</li><li>• : Estrarre il colore dal punto selezionato.</li><li>• : Eliminare l'area selezionata.</li></ul>
4 	Selezionare e modificare / acquisire / inviare per email / stampare i contenuti scritti con la penna o con il pennello.
5 	Annullare o ripetere l'ultima azione. <ul style="list-style-type: none"><li>• Qualora venga riscontrata una qualsiasi azione di modifica della pagina come l'aggiunta di una pagina, l'eliminazione e lo spostamento,  /  viene reimpostato.</li></ul>   /  può essere eseguito fino a 20 volte per ogni persona.
6 	Gestire e cambiare le liste e le impostazioni.
7 	Consente di chiudere la lista corrente e crearne una nuova.



 Le variazioni di spessore che dipendono dall'area di contatto con lo schermo vengono applicate immediatamente. (max. 5,0 cm)

 Si consiglia l'utilizzo del pennello.

 La **MODALITÀ SPAZZOLA** supporta solamente il tocco singolo.

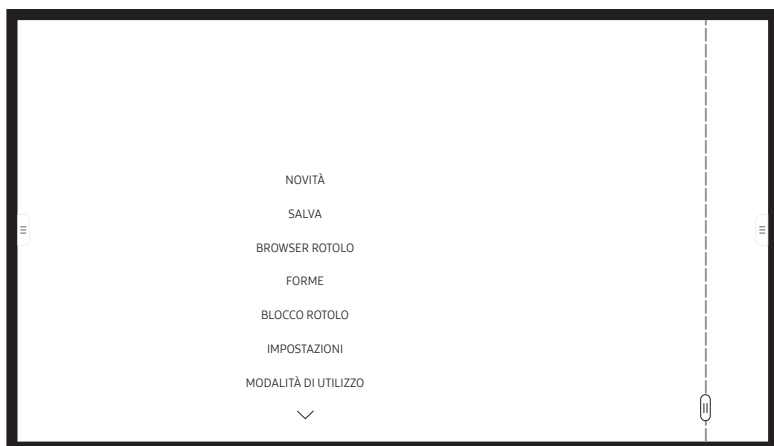
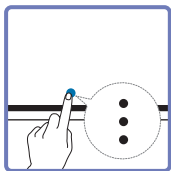
## Gestione delle liste



Pulsanti	Descrizione
<b>NOVITÀ</b>	Consente di creare una nuova lista.
<b>SALVA</b>	Consente di salvare la lista corrente.
<b>BROWSER ROTOLO</b>	Consente di aprire, eliminare o esportare una lista salvata.
<b>FORME</b>	Modificare il formato dello sfondo.  Questo menu è visibile soltanto in modalità <b>MODALITÀ PENNA</b> .
<b>BLOCCO ROTOLO / SBLOCCA</b>	<ul style="list-style-type: none"><li>• <b>BLOCCO ROTOLO</b>: Consente di digitare una password a sei cifre per bloccare il rotolo corrente.</li><li>• <b>SBLOCCA</b>: Per sbloccare un rotolo bloccato, digitare la password a sei cifre impostata in fase di blocco del rotolo.</li></ul>  Una volta sbloccata, la lista corrente rimane sbloccata fino a un nuovo blocco.
<b>IMPOSTAZIONI</b>	Consente di visualizzare il menu di configurazione.
<b>MODALITÀ DI UTILIZZO</b>	Consente di visualizzare la Guida di utilizzo.

## SFOGLIA ROTOLO

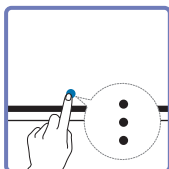

→ **BROWSER ROTOLO**

È possibile aprire, cercare e gestire rotoli con Esplorazione rotoli.

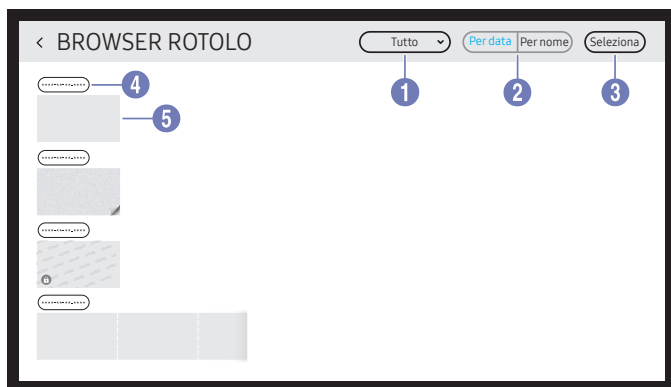

Parti	Descrizione
<b>1 Tutto</b>	È possibile visualizzare l'elenco nella modalità desiderata. <ul style="list-style-type: none"> <li><b>Tutto / Modalità penna / Modalità spazzola</b></li> </ul>
<b>2 Per data ↔ Per nome</b>	Consente di impostare il criterio di ordinamento dei file. <ul style="list-style-type: none"> <li><b>Per data:</b> Le liste sono ordinate in base alla data più recente. Questa è l'opzione di ordinamento predefinita.</li> <li><b>Per nome:</b> Le liste sono ordinate per nome di lista.</li> </ul>
<b>3 Seleziona</b>	Consente di selezionare più liste da esportare o eliminare.
<b>4 Nome file</b>	Consente di rinominare il file.
<b>5 Rotoli</b>	Apri e sfoglia un rotolo a scelta.

Per aprire un rotolo bloccato (🔒), digitare la password a sei cifre.

## Eliminazione / Esportazione delle liste

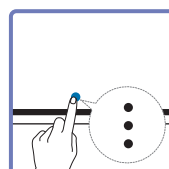

→ **BROWSER ROTOLO** → **Seleziona**

È possibile selezionare più liste da esportare o eliminare.

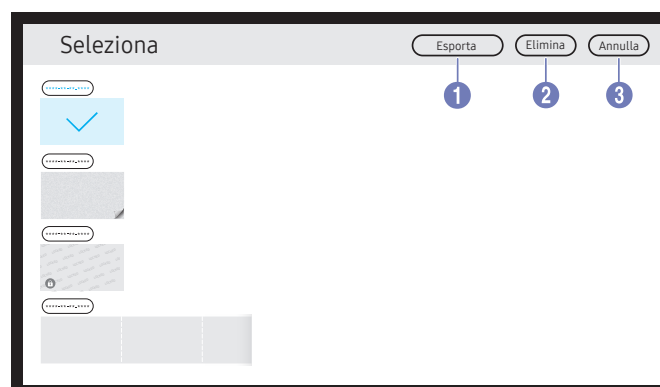

Parti	Descrizione
<b>1 Esporta</b>	Consente di condividere le liste nella maniera desiderata. <ul style="list-style-type: none"> <li><b>E-mail(@) / USB(📁) / Unità di rete(🌐)</b></li> </ul>
<b>2 Elimina</b>	Consente di eliminare le liste selezionate.
<b>3 Annulla</b>	Consente di deselezionare la lista.

## Visualizzatore di pagine

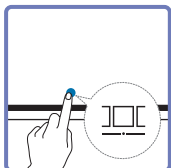

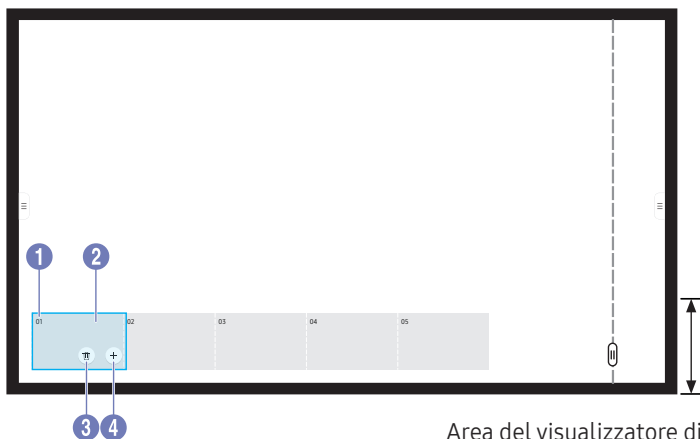

È possibile muovere o modificare le liste create per ogni pagina.



Area del visualizzatore di pagine

L'immagine visualizzata potrebbe differire in base al modello.

Questo menu è visibile soltanto in modalità **MODALITÀ PENNA**.

Parti	Descrizione
1 Numero di pagina	Consente di visualizzare il numero di pagina.
2 Stato attivo	Consente di visualizzare la pagina attualmente attiva. <ul style="list-style-type: none"><li>Quando si tocca una pagina, questa diventa attiva.</li></ul>
3 	Consente di eliminare la pagina attiva.
4 	Consente di aggiungere una nuova pagina alla posizione attiva.  È possibile creare fino a 20 pagine per lista.

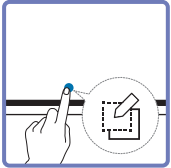

## Nota attivata/disattivata

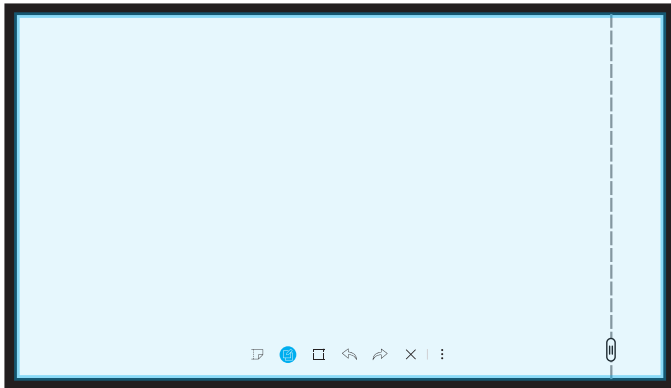

Aggiungere un livello sullo schermo su cui scrivere o disegnare. Questa operazione può essere utile per l'aggiunta di note al contenuto da una fonte esterna.



 Questo menu è visibile soltanto in modalità **MODALITÀ PENNA**.

- 1 Toccare  per aggiungere un nuovo livello di note sullo schermo.
- 2 Immettere le note sul livello creato.
- 3 Premere  per selezionare una delle seguenti opzioni.
  - **Salva** / **Non salvare** / **Annulla**



## Uso degli strumenti di selezione

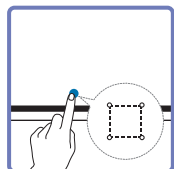

Selezionare e modificare / acquisire / inviare per email / stampare i contenuti scritti con la penna o con il pennello. Utilizzare per spostare, ruotare o ridimensionare la selezione.

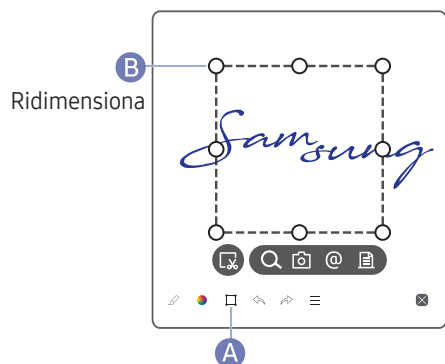

### Cerca / Acquisisci / e-mail / Stampa

- 1 Toccare **A** nella parte inferiore dello schermo. Sullo schermo viene visualizzata una casella di selezione.
  - Trascinare le **B** della casella di selezione per regolare le dimensioni.
- 2 Selezionare l'area e selezionare una delle opzioni / / / .
- Per poter utilizzare le opzioni di e-mail e di stampa, è necessario che il prodotto sia connesso a una rete.
- La funzione **Cerca** è disponibile solamente per la scrittura a mano.

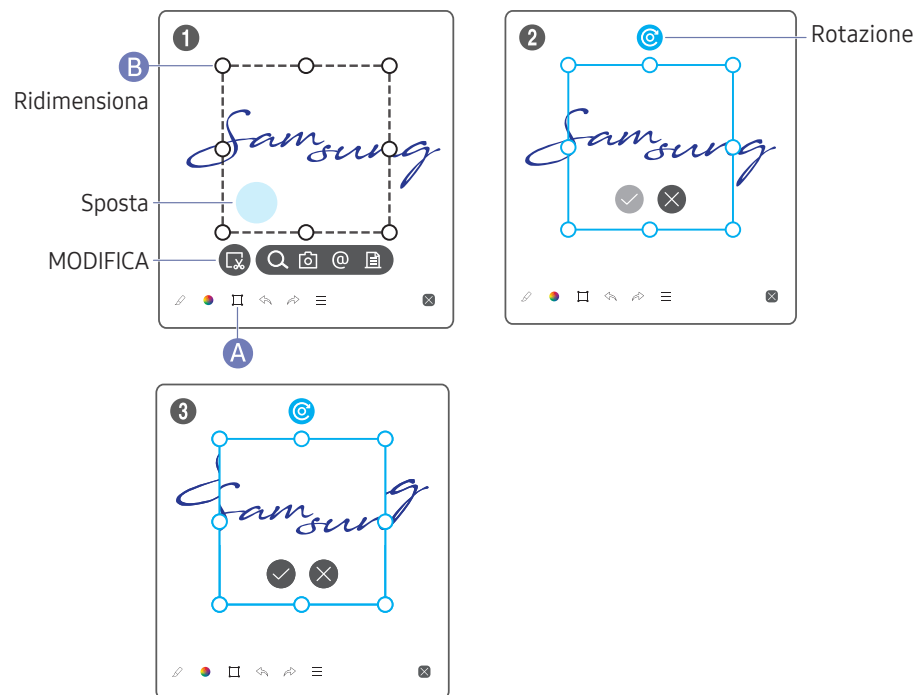

### Modifica del contenuto di penna e pennello

- Le modifiche vengono applicate esclusivamente al contenuto di penna e pennello.
- 1 Toccare **A** nella parte inferiore dello schermo. Sullo schermo viene visualizzata una casella di selezione.
    - Trascinare le **B** della casella di selezione per regolare le dimensioni.
  - 2 Premere per consentire la modifica dell'area selezionata.
  - 3 Spostare, ruotare o ridimensionare l'area selezionata e premere .
  - Premere per annullare le modifiche.







# Capitolo 04

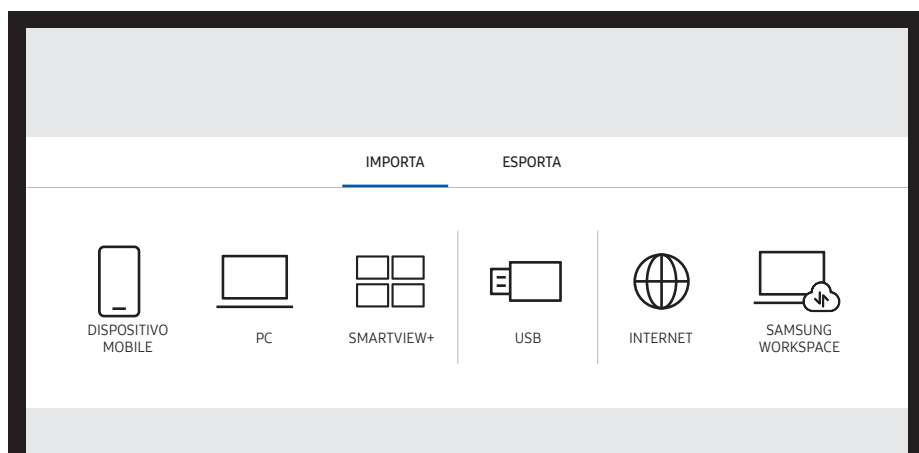



## IMPORTA

È possibile visualizzare lo schermo di un dispositivo mobile o PC collegato al prodotto o importare dati, quali immagini, da un'unità USB o di rete collegata.

- Premere  sul lato sinistro o destro dello schermo per aprire la finestra **IMPORTA/ESPORTA**. Quindi premere **IMPORTA** per selezionare il dispositivo desiderato.



Icone	Descrizione
	Visualizza lo schermo di un dispositivo mobile usando la funzione <b>Smart View</b> o <b>Screen Mirroring</b> .
	Consente di visualizzare la schermata del PC importata mediante connessione HDMI, DisplayPort, OPS o <b>Wireless Display</b> .
	È possibile visualizzare lo schermo condiviso del proprio PC, dispositivo mobile o tablet.
	Importa video, immagini, file FLIP nativi o documenti da un dispositivo USB.
	Connettersi alla rete per accedere a Internet dal prodotto allo stesso modo con cui si accede a Internet da un computer.
	La funzione consente di accedere al PC remoto e alle risorse lavorative.

-  Il formato FLIP (.iwb) si riferisce ai file che vengono salvati direttamente dal dispositivo e supportati soltanto da dispositivi FLIP.
-  Formati file video supportati: avi, mkv, asf, wmv, .mp4, mov, 3gp, vro, mpg, mpeg, ts, tp, trp, flv, vob, svi, m2ts, mts, .webm, .rmvb
-  Formati file immagine supportati: JPG, BMP, PNG, MPO
-  Formati file documento supportati: DOC, PPT, PDF, XLS, XLSX

## Collegamento a un dispositivo mobile

☰ → IMPORTA → DISPOSITIVO MOBILE

### Collegamento mediante Smart View o Screen Mirroring

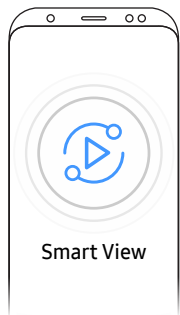

- 1 Trascinare in basso il menu a tendina sullo schermo del dispositivo mobile per avviare Smart View o Screen Mirroring.
  - 2 Selezionare il prodotto dalla lista dei dispositivi visualizzati sullo schermo.
    - Il nome del dispositivo iniziale è **[FLIP] Samsung WMA Series**.
- ✎ È possibile controllare il dispositivo mobile dallo schermo del prodotto.
- ✎ Il contenuto di HDCP (High-bandwidth Digital Content Protection) non verrà visualizzato sullo schermo se **Acquisizione PIP** è impostato su **On**.

## Collegamento a un PC

☰ → IMPORTA → PC

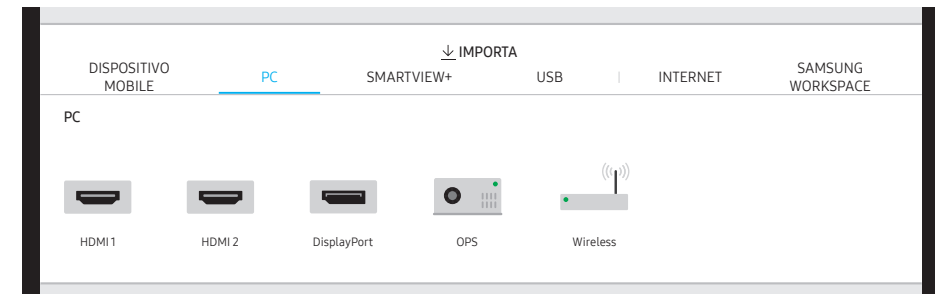

## Connessione mediante cavo

 I componenti di collegamento possono variare a seconda del modello.

1 Collegare il prodotto al PC utilizzando un cavo HDMI o DP.

 Il contenuto di HDCP non verrà visualizzato sullo schermo se **Acquisizione PIP** è impostato su **On**.

 Se lo schermo è nero, disattivare la funzione **Acquisizione PIP**, in quanto alcune schede grafiche sono in grado di supportare il protocollo HDCP automaticamente.

HDMI 



DP 



2 Selezionare  → **IMPORTA** → **PC** → **HDMI, DisplayPort** nella schermata.

3 Per controllare il PC dallo schermo del prodotto, collegare il cavo USB fornito in dotazione alla porta **TOUCH**  presente sul prodotto.

 Se utilizzato in un contesto multischermo, accertarsi di configurare FLIP come schermo principale.

TOUCH 



## Collegamento mediante un OPS

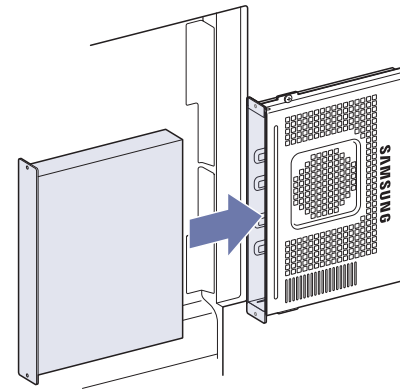

Il touchscreen potrebbe non funzionare correttamente durante le impostazioni iniziali OPS Windows. Collegare un mouse e una tastiera all'OPS per l'uso durante le impostazioni iniziali.

## Collegamento mediante la funzione Wireless Display

 Questa funzione è disponibile soltanto per i laptop che supportano la funzionalità Wireless Display.

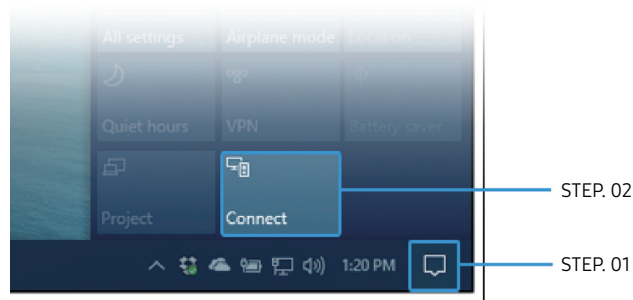

- 1 Selezionare **Centro d'Azione** o **Dispositivi** nell'area di notifica della barra delle applicazioni del laptop.
- 2 Fare clic su **Collega** o **Progetto** e selezionare il dispositivo **[Flip] Samsung WMA Series** per completare la connessione.



-  La procedura di collegamento potrebbe variare in base al tipo di laptop.
-  Una volta stabilita la connessione **Wireless Display**, è possibile controllare lo schermo del laptop dallo schermo del prodotto.
-  Questa funzione è supportata solamente in **Windows 8.1** e **Windows 10**.

## Connessione mediante SMARTVIEW+

 → **IMPORTA** → **SMARTVIEW+**

È possibile visualizzare lo schermo condiviso del proprio PC, dispositivo mobile o tablet.

- 1 Selezionare **SMARTVIEW+**.
- 2 Una volta avviato **SMARTVIEW+**, seguire le istruzioni visualizzate sullo schermo per collegare il dispositivo desiderato.

-  Per il client PC è necessario installare il certificato CA che è scaricabile dall'URL indicato nella schermata iniziale di **SMARTVIEW+**.
-  Se il rapporto di aspetto della schermata del dispositivo client è diverso da **Flip**, il dispositivo client potrebbe trasmettere una schermata parzialmente incompleta. È possibile visualizzare una schermata incompleta dello schermo del dispositivo client su **Flip** poiché visualizza le schermate in base al segnale ricevuto dal dispositivo client.
-  **SMARTVIEW+** supporta i seguenti browser; tuttavia i browser di alcuni dispositivi potrebbero funzionare in maniera anomala.
  - Chrome / Safari / Edge / Firefox

## Importazione da un dispositivo USB

☰ → IMPORTA → USB

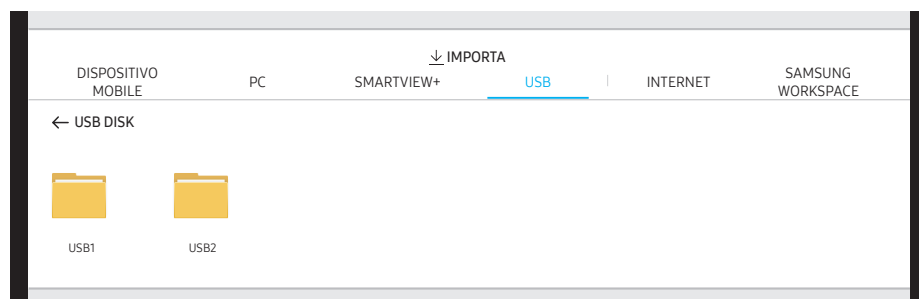

✎ Il contenuto visualizzato sullo schermo del prodotto può variare dall'immagine riportata sopra.

Collegare un hard disk esterno o un dispositivo di archiviazione USB.

✎ Importa video, immagini, file FLIP nativi (.iwb) o documenti.

## Connessione a Internet

☰ → IMPORTA → INTERNET

Connettersi alla rete per accedere a Internet dal prodotto allo stesso modo con cui si accede a Internet da un computer.

È possibile acquisire, riposizionare o visualizzare la finestra del browser in visuale a schermo intero.

✎ Una determinata pagina potrebbe non comparire o funzionare a causa di problemi di compatibilità.

## Leggere prima di usare la funzione INTERNET

Leggere queste informazioni prima di usare la funzione **INTERNET**.

- Il download dei file non è supportato.
- La funzione **INTERNET** potrebbe non essere in grado di accedere ad alcuni siti web, compresi alcuni siti web operati da alcune aziende.
- Il televisore non supporta la riproduzione di file video flash.
- Il servizio E-commerce per l'acquisto di prodotti online non è supportato.
- ActiveX non è supportato.
- E' supportato solo un numero limitato di font. Alcuni simboli e caratteri potrebbero non essere visualizzati correttamente.
- Il caricamento di una pagina web può causare un ritardo di risposta agli input del telecomando ed alla visualizzazione sullo schermo dei comandi impostati.
- Il caricamento di una pagina web potrebbe risultare ritardato o sospeso completamente in base allo stato dei sistemi partecipanti.
- Le funzioni Copia e Incolla non sono supportate.
- Durante la composizione di una email o di un semplice messaggio alcune funzioni quali la dimensione del font e la selezione del colore non sono disponibili.
- Sussiste un limite al numero di segnalibri e alla dimensione dei file log memorizzabili.
- Il numero di finestre che possono essere aperte in maniera concorrente è limitato.
- La velocità di navigazione web dipende dalle condizioni della rete.
- L'ordinamento della cronologia di navigazione inizia con la voce più recente; le voci meno recenti vengono sovrascritte per prime.
- In base ai tipi di codec audio/video supportati, potrebbe non essere possibile riprodurre alcuni audio/video HTML5.
- Sul nostro web browser proprietario **INTERNET** potrebbe non essere possibile visualizzare correttamente alcune sorgenti video provenienti da provider di servizi di streaming ottimizzati per PC.

# Connessione a SAMSUNG WORKSPACE

☰ → IMPORTA → SAMSUNG WORKSPACE

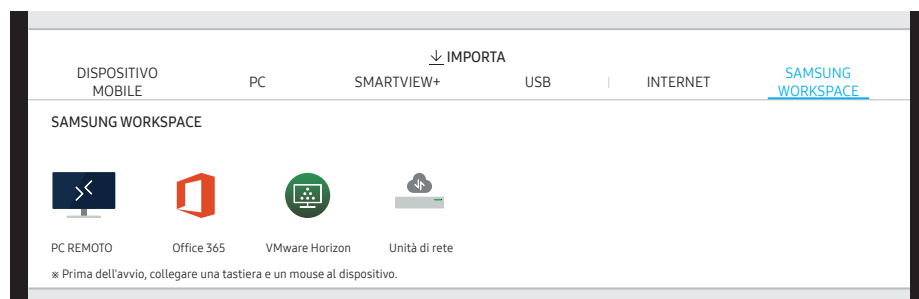

La funzione consente di accedere al PC remoto e alle risorse lavorative.





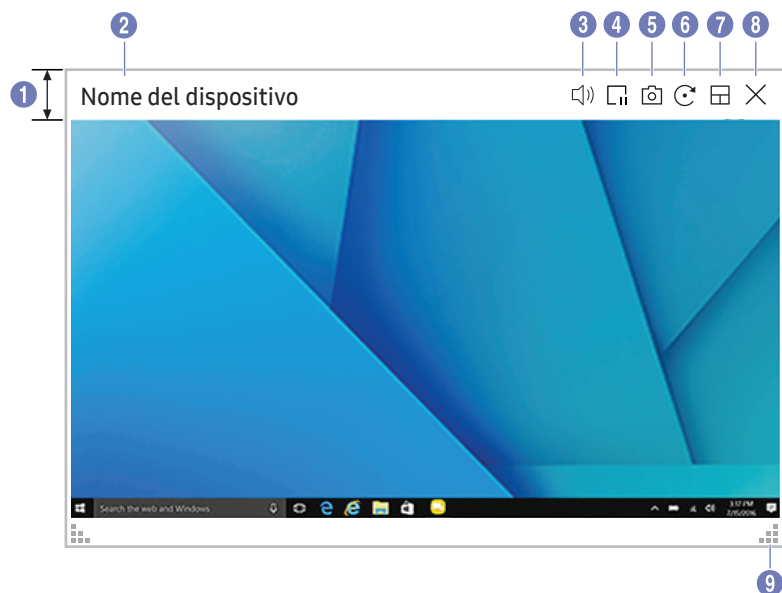





- **PC REMOTO:** Questa funzione consente di connettere il prodotto a un PC remoto o a un server cloud.
  - ✎ Sono supportati unicamente PC o server cloud su cui è in esecuzione macOS/Windows 7 Pro o versioni successive.
- **Office 365:** fornisce accesso alle funzionalità di **Office 365** da Microsoft.
- **VMware Horizon:** i clienti aziendali che hanno ottenuto l'infrastruttura VMware possono accedere a **VMware Horizon**.
- **Unità di rete:** Connettere l'unità di rete per importare i file.
  - ✎ È possibile registrare un'unità di rete mentre è connessa.  
Per informazioni su come connettersi a una rete, vedere '[Collegamento a una rete](#)'.
  - ✎ È possibile registrare l'account di un'unità di rete facendo selezionando ☰ → **IMPOSTAZIONI** → **Connetti** → **Impostazioni avanzate** → **Unità di rete** → **Aggiungi account**.  
Per registrare l'account di un'unità di rete, è necessario inserire i dati relativi nei campi **Indirizzo**, **Nome utente**, e **Password**.  
Per registrare l'account dell'unità di rete, fare riferimento a '[Aggiungi account](#)' per **Unità di rete**.
  - ✎ Importa video, immagini, file FLIP nativi (.iwb) o documenti.

## Finestra sorgente



Le funzioni disponibili potrebbero variare a seconda dell'impostazione PIP.

Quando si collega un PC o un dispositivo mobile al prodotto, viene visualizzata la finestra sorgente

Parti	Descrizione
1 Barra del menu	Trascinare la finestra sorgente per spostarla nella posizione desiderata.
2 Nome dispositivo / Porta sorgente	Consente di visualizzare il nome del dispositivo collegato o la porta sorgente.
3 	Regola il volume.
4 	Interrompe la riproduzione della schermata sorgente.
5 	Consente di acquisire la finestra di origine.  Questa funzione non è disponibile quando <b>Acquisizione PIP</b> è impostato su <b>Off</b> .
6 	Consente di ruotare la finestra di origine.  Questa funzione è supportata solamente su Android 8.0 Oreo o versione successiva dei dispositivi mobili di Samsung.
7 	Modifica la posizione della schermata di accesso oppure la visualizza a tutto schermo. <ul style="list-style-type: none"> <li></li> </ul>  Le immagini dell'icona sono fornite solo a scopo di riferimento della posizione. Le dimensioni dello schermo possono differire da quanto mostrato.
8 	Chiude il visualizzatore.
9 	Consente di regolare le dimensioni della finestra di origine.









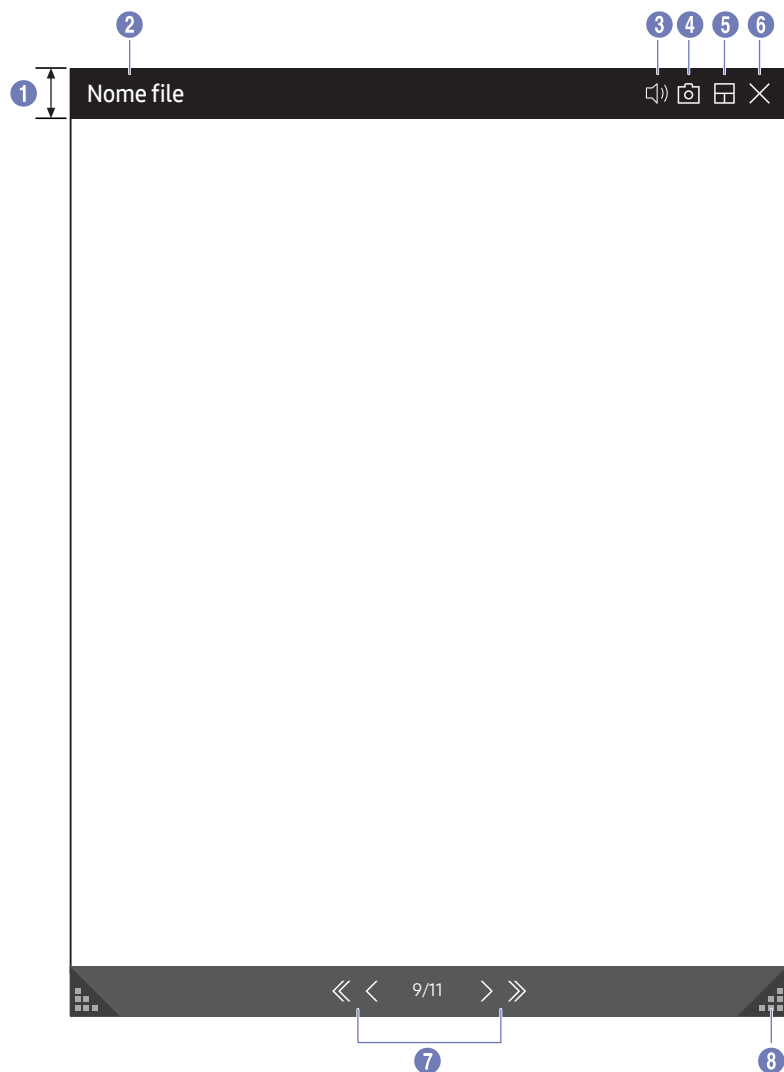

## Visualizzazione di documenti

Visualizza il documento selezionato da importare da un dispositivo USB o da un'unità di rete collegata.

 Formati file documento supportati: DOC, PPT, PDF, XLS, XLSX









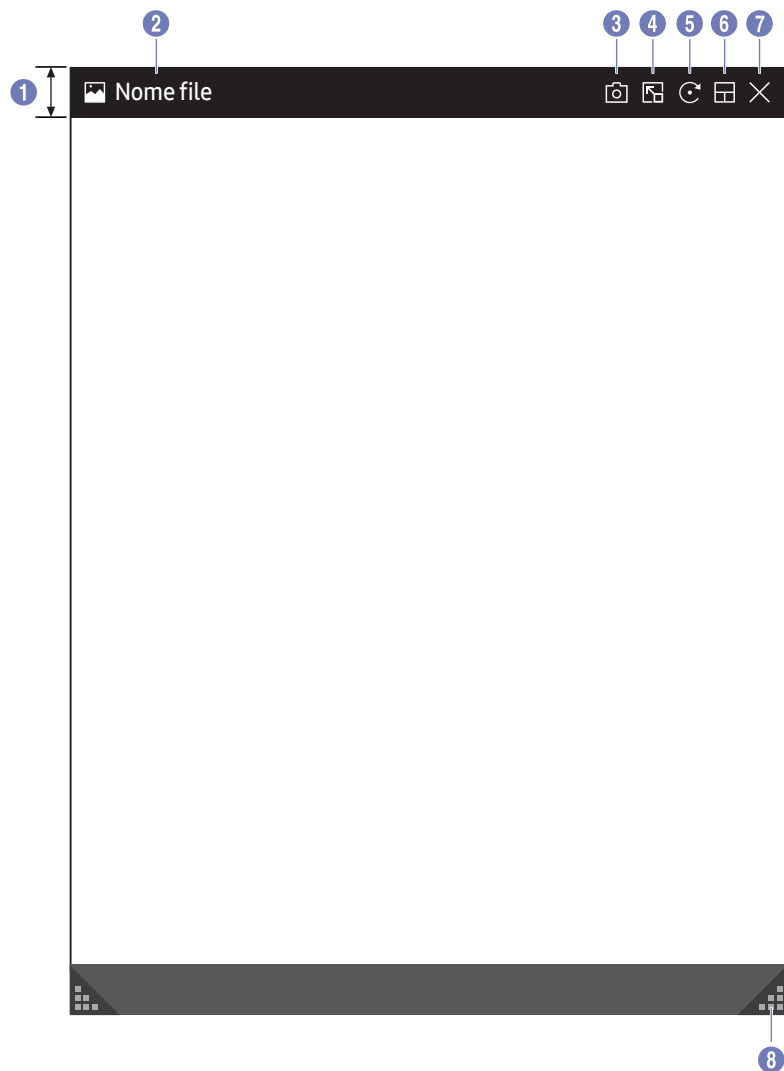





Parti	Descrizione
<b>1</b> Barra dei menu	Trascinare la barra del menu per spostare il visualizzatore.
<b>2</b> Nome file	Nome del file attualmente visualizzato.
<b>3</b> 	Regola il volume.
<b>4</b> 	Salva la schermata del visualizzatore di immagini.  Questa funzione non è disponibile quando <b>Acquisizione PIP</b> è impostato su <b>Off</b> .
<b>5</b> 	Modificare la posizione della schermata di accesso oppure visualizzarla a tutto schermo. • 
<b>6</b> 	Chiude il visualizzatore.
<b>7</b> 	Toccare <</</>/>> per sfogliare.
<b>8</b> 	Consente di regolare le dimensioni del visualizzatore.

 Le funzioni disponibili potrebbero variare a seconda dell'impostazione PIP.

## Visualizzazione di immagini



Selezionare il file da importare da un dispositivo USB o da un'unità di rete.

Parti	Descrizione
1 Barra dei menu	Trascinare la barra del menu per spostare il visualizzatore.
2 Nome file	Nome del file attualmente visualizzato.
3 	Salva la schermata del visualizzatore di immagini.
4 	Toccare  per incollare l'immagine al rotolo.
5 	Ruotare l'immagine.
6 	Modificare la posizione della schermata di accesso oppure visualizzarla a tutto schermo. •  /  /  /  / 
7 	Chiude il visualizzatore.
8 	Consente di regolare le dimensioni del visualizzatore.

 Le funzioni disponibili potrebbero variare a seconda dell'impostazione PIP.







## Visualizzazione di video

È possibile selezionare il file video da importare da un dispositivo di rete o USB e visualizzarlo.

✎ Formati file video supportati: avi, mkv, asf, wmv, .mp4, mov, 3gp, vro, mpg, mpeg, ts, tp, trp, flv, vob, svi, m2ts, mts, .webm, .rmvb



✎ Le funzioni disponibili potrebbero variare a seconda dell'impostazione PIP.

Parti	Descrizione
1 Barra dei menu	Trascinare la barra del menu per spostare il visualizzatore.
2 Nome file	Nome del file attualmente visualizzato.
3 	Regola il volume.
4 	Ruota lo schermo del video.
5 	Modificare la posizione della schermata di accesso oppure visualizzarla a tutto schermo. <ul style="list-style-type: none"> <li></li> </ul>
6 	Chiude il visualizzatore.
7 	Riproduce o interrompe il video.
8 Slider di riproduzione e dettagli temporali	Naviga nel video e visualizza i dettagli temporali del file.
9 	Consente di regolare le dimensioni del visualizzatore.





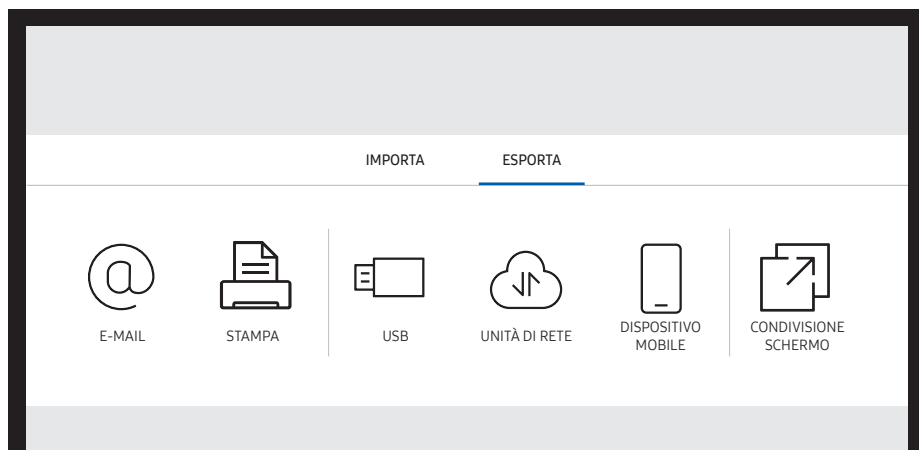

# Capitolo 05

## ESPORTA

È possibile esportare in vari modi le liste create.

- Premere  sul lato sinistro o destro dello schermo per aprire la finestra **IMPORTA/ESPORTA**. Quindi premere **ESPORTA** per selezionare il menu desiderato.



Icone	Descrizione
	Inviare le liste create per email.
	Stampare le liste create.
	Esportare le liste create su un dispositivo USB collegato.
	Esporta le liste create su un'unità di rete registrata e connessa.
	Invia la lista a un dispositivo mobile.
	Consente di condividere lo schermo con dispositivi selezionati.

# Invio di e-mail

☰ → ESPORTA → E-MAIL

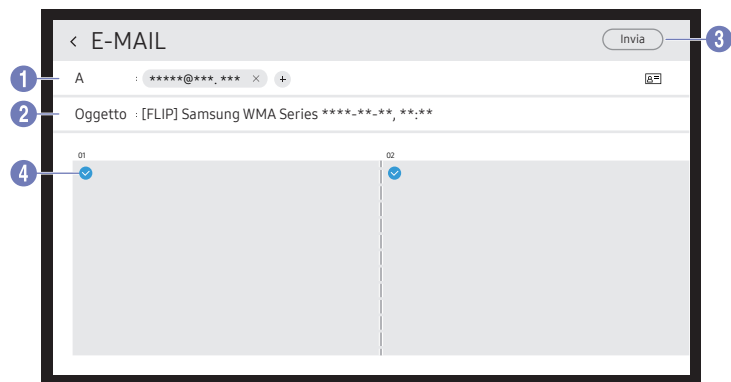

Per inviare le liste create tramite email, è necessario registrare previamente il proprio account di posta elettronica.

- ✎ È possibile registrare il proprio account di posta elettronica selezionando ☰ → **IMPOSTAZIONI** → **Connetti** → **Impostazioni avanzate** → **E-mail**.
- ✎ Se si imposta **Autenticazione mittente** su **Account personale** in ☰ → **IMPOSTAZIONI** → **Connetti** → **Impostazioni avanzate** → **E-mail**, è necessario autenticare il proprio account a ogni invio di e-mail. Vedere sotto.
  - Quando **Autenticazione mittente** è impostata su **Account personale** chiunque possieda un account di posta elettronica sullo stesso server di posta (**Nome server SMTP** e **Numero porta SMTP**) può inviare e-mail. È tuttavia necessario che il mittente fornisca l'ID dell'account e la password SMTP, oltre all'indirizzo del mittente per ogni messaggio e-mail.
  - Impostando **Autenticazione mittente** su **Account predefinito**, è possibile usare ID e password SMTP che sono stati salvati nel **Account predefinito** per inviare e-mail. (l'indirizzo del mittente è di solito identico all'ID SMTP, con alcune eccezioni a seconda del server SMTP.)
  - Per le informazioni SMTP necessarie per la registrazione di un server di posta, contattare l'amministratore del server di posta.
- ✎ I file salvati come file dedicati vengono convertiti in file PDF e inviati.

Parti	Descrizione
1 Per	Inserire l'indirizzo email del destinatario. <ul style="list-style-type: none"><li>• Premere + e digitare il testo utilizzando la tastiera virtuale.</li><li>✎ Premere  sulla tastiera virtuale per inserire il testo tramite scrittura manuale.</li><li>✎ Cercare il destinatario in <b>Rubrica locale</b> o sul server <b>LDAP</b>.</li></ul>
2 Oggetto	L'oggetto dell'email viene impostato automaticamente con il nome del dispositivo e la data attuale.
3 Invia	Inviare l'email.
4	Selezionare le pagine da inviare.

# Stampa

Per poter stampare è necessario configurare il **Server di stampa** e il **Imposta Ora**.

Per configurare il **Server di stampa**, è necessario che il prodotto, la stampante desiderata e il PC siano connessi alla stessa rete.

È inoltre necessario che il **Flip Printing Software** sia installato sul PC connesso.

 Per informazioni su come connettersi a una rete, vedere '[Collegamento a una rete](#)'.

 È possibile configurare il **Server di stampa** in **⋮** → **IMPOSTAZIONI** → **Connetti** → **Impostazioni avanzate** → **Server di stampa**.

 È possibile configurare il **Imposta Ora** in **⋮** → **IMPOSTAZIONI** → **Sistema** → **Ora** → **Imposta Ora**.

 Il **Flip Printing Software** è disponibile nel relativo sito Web  
– <http://displaysolutions.samsung.com>  
– <http://www.samsung.com>

 Non sono supportati i dispositivi per il trasferimento di file, quali ad esempio le stampanti virtuali (**PDF**, **XPS**, **One note**, ecc.) o gli apparecchi per fax, bensì sono supportate solamente le stampanti in grado di stampare effettivamente su carta.



 Per quanto riguarda i formati di carta da stampa, è supportato solamente il formato A4.

## Installazione del software di stampa Flip

Seguire le istruzioni che appaiono sullo schermo per installare **Flip Printing Software**.

 Per l'installazione sono necessari 10 minuti circa e il tempo impiegato può variare in base all'ambiente del PC.

### Requisiti per l'installazione su PC

- Sistemi operativi supportati:  
Windows 7(32/64 bit), Windows 10(32/64 bit), MAC
-  Quando si installa il software, assicurarsi che gli aggiornamenti fondamentali di Windows siano già stati installati. Aggiornare Windows all'ultima versione prima di iniziare la configurazione.
-  Nel caso di Windows 7, assicurarsi che il Service Pack 1 sia già stato installato.

## Configurazione della stampante

Una volta installato il **Flip Printing Software**, è necessario configurare le impostazioni seguenti attraverso il menu del prodotto.

### Configurazione automatica



- 1 Selezionare il menu **⋮** → **IMPOSTAZIONI** → **Connetti** → **Impostazioni avanzate**.
- 2 Selezionare **Server di stampa** → **Connetti a server** → **Auto**.

### Configurazione manuale

- 1 Selezionare il menu **⋮** → **IMPOSTAZIONI** → **Connetti** → **Impostazioni avanzate**.
- 2 Selezionare **Server di stampa** → **Connetti a server** → **Manuale**, poi inserire le relative informazioni nel campo **IP server** del PC su cui è stato installato **Flip Printing Software**.

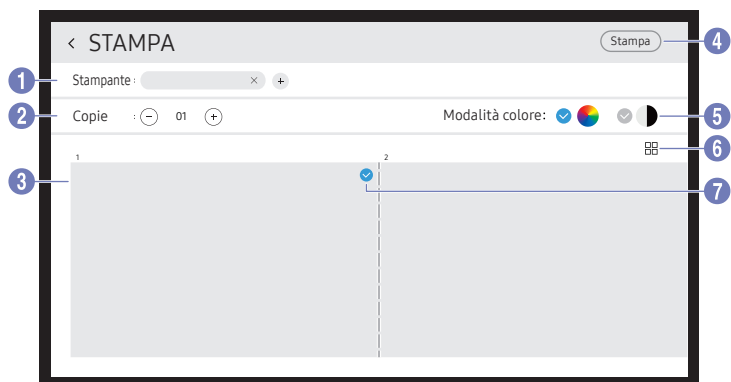
☰ → **ESPORTA** → **STAMPA**



Parti	Descrizione
1 Stampante	Consente di visualizzare un elenco delle stampanti connesse. Selezionare la stampante con cui si desidera stampare la lista.
2 Copie	Consente di impostare il numero di stampe.
3 Area anteprima di stampa	Consente di visualizzare in anteprima la lista da stampare.
4 Stampa	Avviare la stampa.
5 Modalità colore	Consente di selezionare il colore per la stampa della lista.
6  / 	Consente di cambiare la modalità di visualizzazione pagina della lista da stampare.
7 	Consente di selezionare le pagine da stampare.

## Esportazione su un dispositivo USB

☰ → **ESPORTA** → **USB**



✎ Il contenuto visualizzato sullo schermo del prodotto può variare dall'immagine riportata sopra.

Collegare un hard disk esterno o un dispositivo di archiviazione USB.

✎ Il dispositivo salva i file in due versioni (formati IWB e PDF).



## Esportazione su un'unità di rete

☰ → ESPORTA → UNITÀ DI RETE

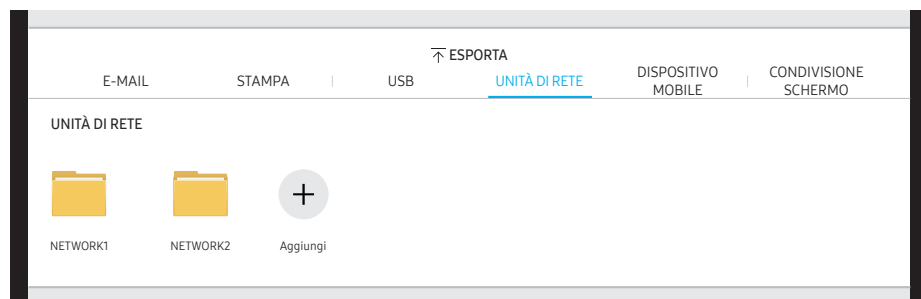

Connettere l'unità di rete per salvare i file.

- ✎ È possibile registrare un'unità di rete mentre è connessa.  
Per informazioni su come connettersi a una rete, vedere '[Collegamento a una rete](#)'.
- ✎ È possibile registrare l'account di un'unità di rete facendo selezionando ☰ → **IMPOSTAZIONI** → **Connetti** → **Impostazioni avanzate** → **Unità di rete** → **Aggiungi account**.  
Per registrare l'account di un'unità di rete, è necessario inserire i dati relativi nei campi **Indirizzo**, **Nome utente**, e **Password**.  
Per registrare l'account dell'unità di rete, fare riferimento a '[Aggiungi account](#)' per **Unità di rete**.
- ✎ Il dispositivo salva i file in due versioni (formati IWB e PDF).

## Invio a un dispositivo mobile

☰ → ESPORTA → DISPOSITIVO MOBILE

Visualizzare la schermata del prodotto da un dispositivo mobile.

✎ La condivisione al momento è disponibile solo per i rotoli.

Scaricare la app **Samsung Flip Mobile** dopo averla cercata nel Play Store o nel Galazy store sul proprio dispositivo mobile e digitare le informazioni reperibili sullo schermo del prodotto.

- Versioni supportate: Android 7.0 o successive
- **QR code**, **Nome Wi-Fi**, **Password Wi-Fi**, **Indirizzo IP server**

# Condivisione dello schermo

☰ → **ESPORTA** → **CONDIVISIONE SCHERMO**



Consente di condividere lo schermo con dispositivi selezionati.

## Collegamento con cavi HDMI

- 1 Utilizzare un cavo HDMI per collegare la porta **SCREEN SHARE** al display esterno.
- 2 Selezionare ☰ → **ESPORTA** → **CONDIVISIONE SCHERMO** → **Cavo** nella schermata.
  - ✎ Se il PC è collegato alla porta HDMI 2 di una barra non configurata, viene invece condivisa la schermata del PC sullo schermo.
- 3 La schermata viene condivisa sullo schermo.
  - ✎ Questa opzione supporta solo le modalità UHD (50 Hz / 60 Hz) e FHD (50 Hz / 60 Hz).
  - ✎ Alcuni dispositivi potrebbero non supportare 50 Hz a seconda del display esterno connesso.
  - ✎ Lo schermo potrebbe lampeggiare una o due volte quando si connette per la prima volta o quando si verifica un cambiamento nello stato della fonte o del prodotto WMA.
  - ✎ Se un dispositivo non funziona, cambiare la risoluzione dello schermo per **CONDIVISIONE SCHERMO**. (☰ → **IMPOSTAZIONI** → **Immagine** → **Risoluzione di Condivisione schermo (cablata)**)
  - ✎ Se l'uscita UHD o FHD1 non è disponibile per il dispositivo esterno a causa della sua compatibilità, impostare **Risoluzione di Condivisione schermo (cablata)** a **FHD2**.
  - ✎ La connessione **CONDIVISIONE SCHERMO** mediante cavi HDMI è ottimizzata per la connessione diretta con display Samsung.

## Collegamento senza cavo

Selezionare ☰ → **ESPORTA** → **CONDIVISIONE SCHERMO** → **Wireless** nella schermata quindi il dispositivo con il quale condividerla.

✎ La funzione **CONDIVISIONE SCHERMO** funziona meglio usando FLIP in orientamento orizzontale.

✎ I dispositivi devono supportare la ricezione **Mirroring schermo** per poter proiettare lo schermo condiviso usando la funzione **CONDIVISIONE SCHERMO**.

Pulsanti	Descrizione
<b>Cambia dispos.</b>	Consente di cambiare i dispositivi con cui condividere lo schermo.
<b>Disconnetti</b>	Interrompe la condivisione.

# Capitolo 06

## Menu

⋮ → IMPOSTAZIONI

### Connetti

2°	3°	Descrizione
Rete		Consente di configurare la rete del proprio dispositivo.
	Stato rete	Consente di visualizzare lo stato corrente della rete e di Internet.
	Apri Impostazioni di rete	Consente di configurare le impostazioni di rete per connettersi a una rete disponibile.
	Ripristina rete	Consente di ripristinare le impostazioni di rete predefinite di fabbrica.
Gestione dispositivi esterni	Gestione dispositivo di ingresso	Consente l'impostazione di tastiere da utilizzare con il prodotto. È possibile aggiungere tastiere e configurare le relative impostazioni. <ul style="list-style-type: none"><li>• Elenco dispositivi Bluetooth</li><li>• Impostazioni tastiera</li><li>• Impostazioni mouse</li></ul>
	Gestione connessione dispositivo	Consente la connessione alla rete dei dispositivi, come smartphone e tablet, per condividere contenuti con il prodotto. <ul style="list-style-type: none"><li>• Notifica accesso</li><li>• Elenco dispositivi</li></ul>

2°	3°	Descrizione
Impostazioni avanzate	E-mail	<p>Consente di configurare un account di posta elettronica per l'invio di e-mail.</p> <ul style="list-style-type: none"> <li>• <b>Nome server SMTP:</b> Indirizzo server SMTP</li> <li>• <b>Numero porta SMTP:</b> Porta server SMTP</li> <li>• <b>SSL/TLS:</b> Consente di attivare o disattivare la funzione <b>SSL/TLS</b></li> <li>• <b>Autenticazione mittente:</b> Consente di scegliere la modalità di autenticazione da utilizzare quando si inviano e-mail <ul style="list-style-type: none"> <li>– <b>Account personale / Account predefinito</b></li> </ul> </li> <li>• <b>Account predefinito:</b> Account SMTP predefinito</li> <li>• <b>Password:</b> Password per l'account SMTP predefinito</li> <li>• <b>E-mail mittente:</b> Indirizzo e-mail del mittente</li> <li>• <b>Indirizzo destinatario:</b> Consente di selezionare dalle opzioni per gestire i contatti di posta elettronica dopo aver inviato correttamente le e-mail <ul style="list-style-type: none"> <li>– <b>Salvataggio automatico / Non salvare / Elimina tutti</b></li> </ul> </li> <li>• <b>Rubrica locale:</b> Consente di importare i contatti da un dispositivo USB o eliminarli. <ul style="list-style-type: none"> <li>– <b>Importa / Elimina</b></li> </ul> </li> </ul> <p> Per ulteriori informazioni, fare riferimento a '<a href="#">Importare i contatti nel Rubrica locale</a>'.</p>

## Importare i contatti nel Rubrica locale

Per utilizzare FLIP **Rubrica locale**, fare prima l'**Importa** dei contatti da un file CSV utilizzando un dispositivo USB.

- 1 **Usa LDAP**: Consente di impostare **Non utilizzare**.

☰ → **IMPOSTAZIONI** → **Connetti** → **Impostazioni avanzate** → Inserire password → **LDAP** → **Imposta connessione LDAP** → **Usa LDAP** → **Non utilizzare**

- 2 Configurare i dettagli nel menu **E-mail**.

☰ → **IMPOSTAZIONI** → **Connetti** → **Impostazioni avanzate** → Inserire password → **E-mail**

- 3 Modificare e salvare **Rubrica locale** su un dispositivo USB.

Fare un elenco dei contatti nella seguente struttura e salvarlo nella cartella principale come RecentSearchList.csv.

- Struttura di RecentSearchList.csv (esempio)

emailid1@samsung.com	Name1	Level1	Team1	Company1
emailid2@samsung.com	Name2	Level2	Team2	Company2
emailid3@samsung.com	Name3	Level3	Team3	Company3

- 4 Collegare il dispositivo USB a FLIP per importare i contatti.

☰ → **IMPOSTAZIONI** → **Connetti** → **Impostazioni avanzate** → Inserire password → **E-mail** → **Rubrica locale** → **Importa**

✎ Il dispositivo USB e i suoi contenuti non possono essere rilevati correttamente se viene utilizzato un cavo di estensione USB. Gli hub USB non sono supportati.

✎ Non scollegare il dispositivo USB durante il caricamento.

✎ Se vengono collegati più di due dispositivi USB, alcuni potrebbero non essere rilevati.

✎ I dispositivi USB che richiedono maggiore potenza devono essere collegati alla porta USB  (1A) sul retro.

✎ Il file system supporta i formati FAT, exFAT e NTFS.





## Utilizzare i contatti nel Rubrica locale

Ricerca automaticamente e suggerisce da una lista di contatti quando si selezionano uno o più mittenti in **ESPORTA** → **E-MAIL**.







✎ Per utilizzare questa funzione, completare l'impostazione dei dettagli nel menu **E-mail**.

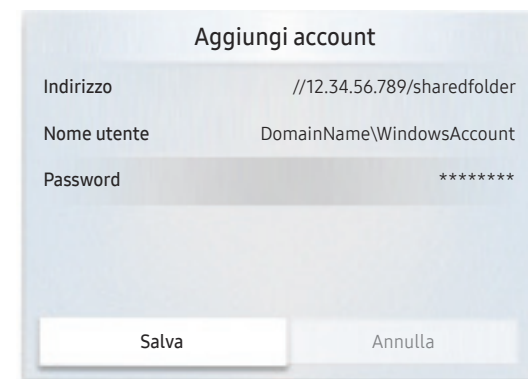

## Eliminare i contatti nel Rubrica locale

☰ → **IMPOSTAZIONI** → **Connetti** → **Impostazioni avanzate** → Inserire password → **E-mail** → **Rubrica locale** → **Elimina**

2°	3°	Descrizione
Impostazioni avanzate	Server di stampa	<p>Consente di configurare il <b>Server di stampa</b> per utilizzare la funzione di stampa.</p> <p> Per ulteriori informazioni, fare riferimento a <a href="#">'Stampa'</a>.</p> <ul style="list-style-type: none"> <li>• <b>Connetti a server</b> <ul style="list-style-type: none"> <li>– <b>Auto</b>: consente di visualizzare un elenco degli indirizzi IP server dei PC su cui è installato Flip Printing Software, disponibili sulla rete, e selezionarne uno.</li> <li>– <b>Manuale</b>: consente di immettere l'indirizzo <b>IP server</b> del PC su cui è installato Flip Printing Software.</li> </ul> </li> <li>• <b>IP server</b>: consente di immettere l'indirizzo <b>IP server</b> del PC su cui è installato Flip Printing Software.</li> <li>• <b>Server Porta</b>: consente di immettere l'indirizzo <b>Server Porta</b> del PC su cui è installato Flip Printing Software.</li> </ul>
	Unità di rete	<p>Consente di aggiungere o modificare gli account delle unità di rete. Se non si riesce a connettersi all'unità di rete, aggiornare SAMBA sul PC all'ultima versione.</p> <ul style="list-style-type: none"> <li>• <b>Aggiungi account</b>: Consente di aggiungere nuovi account di unità di rete. Solamente Samba può essere aggiunto all'unità di rete.</li> </ul> <p> È supportato SAMBA 2.0 o versione successiva. Se non si riesce a connettersi all'unità di rete, aggiornare SAMBA all'ultima versione.</p> <p> Per registrare l'account di un'unità di rete, è necessario inserire i dati relativi nei campi <b>Indirizzo</b>, <b>Nome utente</b>, e <b>Password</b>.</p> <ul style="list-style-type: none"> <li>– <b>Indirizzo</b>: //indirizzo IP computer/nome cartella condivisa <ul style="list-style-type: none"> <li> Quando si immette un indirizzo, assicurarsi di utilizzare / invece di ₩ e \.</li> <li>Ad esempio, se si condivide una cartella denominata "sharedfolder" su un PC con indirizzo IP 12.34.56.789, immettere "//12.34.56.789/sharedfolder" come indirizzo.</li> </ul> </li> <li>– <b>Nome utente</b>: un account Windows dotato delle autorizzazioni per la cartella condivisa <ul style="list-style-type: none"> <li> Quando si immette un dominio, assicurarsi di utilizzare ₩ oppure \.</li> <li>Ad esempio, DomainName₩WindowsAccount</li> </ul> </li> <li>– <b>Password</b>: la password impostata per l'account Windows</li> </ul> <ul style="list-style-type: none"> <li>• <b>Modifica account</b>: Consente di modificare gli account delle unità di rete.</li> </ul>



2°	3°	Descrizione
Impostazioni avanzate	LDAP	<p>Configurare la connessione <b>LDAP</b> o configurare le query al server LDAP connesso.</p> <ul style="list-style-type: none"> <li>• <b>Imposta connessione LDAP</b> Consente di configurare una nuova connessione <b>LDAP</b>. <ul style="list-style-type: none"> <li>– <b>Usa LDAP</b>: se usare o meno <b>LDAP</b></li> <li>– <b>Importa valore di configurazione</b>: è possibile recuperare le seguenti impostazioni dal file LDAPConnectionConfig.txt archiviato nella USB (esclusa la <b>Password</b>) <ul style="list-style-type: none"> <li> Per ulteriori informazioni, fare riferimento a <a href="#">‘Come creare un file di testo per l'uso di LDAP’</a></li> </ul> </li> <li>– <b>Tipo di autenticazione</b>: <b>Kerberos</b>, <b>Anonimo</b> o <b>Di base</b> qualunque sia supportato dal server LDAP</li> <li>– <b>ID utente</b>: DN(Nome distinto) dello <b>ID utente</b> utilizzato nel server LDAP <ul style="list-style-type: none"> <li> Il formato dello <b>ID utente</b> è conforme al formato DN di <b>LDAP</b>. per es. cn=admin, dc=myldap, dc=com</li> </ul> </li> <li>– <b>Password</b>: password utilizzata per l'autenticazione del server LDAP</li> <li>– <b>Indirizzo server</b>: IP o URL del server LDAP</li> <li>– <b>Numero porta server</b>: numero di porta del server LDAP</li> <li>– <b>DN di base</b>: DN di base deve essere utilizzato per la ricerca nel DIT(Directory Information Tree) in fase di connessione a <b>LDAP</b></li> <li>– <b>SSL/TLS</b>: se usare o meno <b>SSL/TLS</b> <ul style="list-style-type: none"> <li> Quando <b>SSL/TLS</b> è impostato su <b>Usa</b>, la comunicazione crittografata dei dati è abilitata.</li> </ul> </li> <li>– <b>Usa certificati non attendibili</b>: se autorizzare o meno certificati non attendibili</li> </ul> </li> <li> Il menu riportato di seguito si attiva quando si imposta Authentication Type su <b>Kerberos</b>. <ul style="list-style-type: none"> <li> <b>Area autenticazione Kerberos</b>: Dati <b>Kerberos</b> Realm</li> <li> <b>Host KDC</b>: KDC Host URL</li> <li> <b>Porta KDC</b>: Numero porta KDC Host</li> </ul> </li> </ul>

2°	3°	Descrizione
Impostazioni avanzate	LDAP	<ul style="list-style-type: none"> <li>• <b>Configurazione query LDAP</b> Consente di impostare la query del server LDAP connesso. <ul style="list-style-type: none"> <li>- <b>UID</b>: consente di modificare l'UID utente utilizzato in LDAP.</li> <li>- <b>E-mail</b>: consente di modificare l'E-mail utilizzata in LDAP.</li> <li>- <b>Nome</b>: consente di modificare il nome utente (nome comune) utilizzato in LDAP.</li> <li>- <b>Cognome</b>: consente di modificare il cognome dell'utente utilizzato in LDAP.</li> <li>- <b>Posizione</b>: Consente di modificare il titolo usato in LDAP.</li> <li>- <b>Nome società</b>: consente di modificare il nome dell'azienda utilizzato in LDAP.</li> <li>- <b>Reparto</b>: consente di modificare il nome del reparto utilizzato in LDAP.</li> <li>- <b>Usa Query personalizzata</b>: consente il recupero della query definita dall'utente dal file LDAPQuery.txt (con distinzione tra maiuscole e minuscole) archiviato nella USB.</li> </ul> <p> Per ulteriori informazioni, fare riferimento a <a href="#">'Come creare un file di testo per l'uso di LDAP'</a></p> <p> Quando il mapping non corrisponde, il risultato della ricerca non include gli attributi.</p> </li> </ul>
	Imp. di rete del server	<p>Configur. la conness. di rete del server e le funzioni correlate.</p> <ul style="list-style-type: none"> <li>• <b>Connetti a server</b> : Consente di connettersi al server MagicInfo.</li> <li>• <b>Accesso server</b> : Permetti o nega l'accesso al server MagicInfo.</li> <li>• <b>Server Proxy</b> : Consente di configurare la connessione al server proxy e le relative funzioni.</li> </ul>
	Gestione certificato	<p>Consente di gestire i file di certificato per il dispositivo in uso.</p> <ul style="list-style-type: none"> <li>• <b>Certificato dell'app</b>: Consente di visualizzare e gestire i certificati di applicazione installati sul dispositivo in uso. Collegare un'unità flash USB contenente i certificati per installarli sul dispositivo in uso.</li> <li>• <b>Certificato Wi-Fi</b>: Consente di gestire i certificati installati sul dispositivo in uso. Collegare un'unità flash USB per installare i certificati o eliminare eventuali certificati installati.</li> </ul>



---

## Come creare un file di testo per l'uso di LDAP

La configurazione di LDAP consiste sostanzialmente in un gran numero di frasi lunghe.

Durante la configurazione di LDAP, è possibile recuperare FLIP utilizzando il file di testo al fine di prevenire i refusi ed effettuare un'impostazione di gruppo.

 L'immissione del nome e del contenuto del file deve avvenire con distinzione tra maiuscole e minuscole ai fini di un funzionamento corretto.

- Formato di LDAPConnectionConfig.txt

- (1) Esempio del file di testo

- User ID=cn=Manager, dc=example, dc=com
    - Server Address=123.456.789.012
    - Server Port Number=12345
    - Base DN=dc=samsung, dc=example, dc=com
    - SSL/TLS=Don't Use
    - Use Untrusted Certificates=Don't Use
    - Authentication Type=Basic
    - Kerberos Realm=MYLDAP.COM
    - KDC Host=krb1.myldap.com
    - KDC Port=88

- (2) Assegnazione dei valori (VAL) per ciascuna chiave

- User ID: immettere lo User ID.

- Server Address: immettere l'IP o l'URL del server LDAP.

- Server Port Number: immettere la Port del server LDAP.

- SSL/TLS: immettere Use o Don't Use.

- Use Untrusted Certificates: immettere Use o Don't Use.

- Authentication Type: immettere Basic o Anonymous.

- Questi tre elementi saranno aggiunti selezionando la verifica di tipo Kerberos.

- Kerberos Realm: compilare il campo Kerberos (esempio: MYLDAP.LDAP)

- KDC Host: inserire KDC Host URL (esempio: krb1.myldap.com)

- KDC Port: inserire KDC Host Port (esempio: 88)

-  Selezionando l'uso della verifica di tipo Kerberos, usare Kerberos User ID originale come User ID al posto di User ID nel formato DN(Distinguished Name). (Esempio: Mirko)

---

- Formato di LDAPQuery.txt

(1) Esempio del file di testo

UID=uid

Email=mail

Name=cn

Last Name=sn

Position=title

Company Name=o

Department=departmentNumber

Query=((mail=\*<A>\*)(cn=\*<A>\*))

(2) Assegnazione dei valori (VAL) per ciascuna chiave

1) Parte di mapping (tutte le righe tranne l'ultima)

– Include tutte le righe tranne l'ultima nel seguente ordine: **UID, E-mail, Nome, Cognome, Posizione, Nome società e Reparto.**

– I valori sono mappati nel seguente modo.

Sulla sinistra della sintassi "=" c'è il nome che viene visualizzato nel menu **Configurazione query LDAP** (anche questo sulla sinistra) e mappato ai valori sulla destra di "=" (gli attuali attributi del server LDAP).

– È possibile scegliere attributi per cambiare i valori. Per esempio, si possono cambiare i valori sulla destra senza cambiare i valori sulla sinistra.

2) Parte Query



– <A> è la Keyword utilizzata per una Search.

– La sintassi della Use Custom Query è conforme alla regola della LDAP Query escludendo <A>.

Ad esempio, quando <A> è inclusa nell'attributo mail o cn, la creazione può avvenire come illustrato di seguito.



Query=((mail=\*<A>\*)(cn=\*<A>\*))



## Sistema

2°	3°	Descrizione
Lingua		Consente di modificare le impostazioni della <b>Lingua</b> .
Rotoli	Salvataggio automatico	consente di salvare automaticamente tutti i dati.
	Elimina tutto	Consente di eliminare tutti i dati dal dispositivo, compresi i dati bloccati.
	Periodo eliminazione completa	Impostare un intervallo di ripristino nel quale tutti i dati nella memoria interna verranno eliminati normalmente.
Ora		Consente di configurare diverse impostazioni relative all'orario.
	Imposta Ora	Consente di impostare la data e l'ora correnti.
	DST	Consente di regolare l'orologio per l'ora legale.  <b>Data inizio</b> , <b>Data fine</b> e <b>Offset orario</b> sono abilitate solo se <b>DST</b> è impostato su <b>On</b> .
Cambia PIN		Consente di modificare il proprio codice PIN a 6 cifre.  Il numero PIN predefinito è 000000.  Modificare il PIN per garantire la sicurezza del dispositivo.
Nome dispositivo		Consente di immettere il nome del dispositivo. Il nome è reperibile sul dispositivo che è attualmente utilizzato mediante la rete.
Toccare Attivato		Attivare o disattivare l'accensione con un tocco. Consente di attivare la schermata con un semplice tocco.

---

2°	3°	Descrizione
Uscita audio		Seleziona gli altoparlanti per l'uscita audio. <ul style="list-style-type: none"><li>• <b>Altoparlante Flip / Uscita audio / Condivisione schermo (cablata)</b></li></ul>
Feedback audio		Selezionare il volume del feedback audio per alcune opzioni Acquisisci, Unisci a lista, ecc. <ul style="list-style-type: none"><li>• <b>Off / Basso / Medio / Alto</b></li></ul>

2°	3°	Descrizione
Impostazioni avanzate		<p>È possibile configurare le impostazioni avanzate, tra cui <b>Blocco USB</b> e <b>Blocco rete</b>.            Immettere il codice PIN di 6 cifre. Il numero PIN predefinito è "000000".</p> <p> Se si desidera modificare il codice PIN, utilizzare la funzionalità <b>Cambia PIN</b>.</p> <p> Modificare il PIN per garantire la sicurezza del dispositivo.</p>
	Screen saver	Impostare lo screen saver. È possibile utilizzare l'immagine selezionata come screen saver personalizzato.
	Blocco Contr. tocco	<p>Eseguire <b>Blocco Contr. tocco</b>.</p> <p> Toccare e tenere premuto lo schermo per sbloccare lo <b>Blocco Contr. tocco</b>.</p>
	Blocco USB	<p>Consente di impostare un <b>Blocco USB</b>. In seguito alla configurazione, il dispositivo verrà riavviato per applicare le impostazioni.</p> <ul style="list-style-type: none"> <li>• <b>Off / Sola lettura / Attiva tutti</b></li> </ul>
	Blocco rete	Consente di impostare un <b>Blocco rete</b> .
	Blocco del monitoraggio dello schermo	Impedire alle immagini dello schermo di essere monitorate dal server MagicINFO.
	Spegnim. autom.	Scegliere dopo quanto tempo di inattività si desidera che lo schermo si spenga.
	Aliment. modulo PC	<p>Si accende o si spegne per sincronizzarsi con OPS Power quando l'alimentazione è accesa o spenta.</p> <ul style="list-style-type: none"> <li>• <b>Accensione sincron.:</b> Quando si accende il display Flip, si accende automaticamente anche il modulo PC.</li> <li>• <b>Spegnimento sincron.:</b> Quando si spegne il display Flip, si spegne automaticamente anche il modulo PC.</li> </ul>
	Nessun segnale/nessuna interazione Spegnimento	È possibile risparmiare energia spegnendo il dispositivo qualora non si riceva alcun segnale/attività da alcuna sorgente.
	Controllo remoto dell'alimentazione	Attiva o disattiva il <b>Controllo remoto dell'alimentazione</b> . Se si attiva questa funzione, la connessione di rete viene mantenuta quando il prodotto è disattivato.
	Impostazioni di gestione remota	<p>Impostare per collegare e controllare il Flip da remoto da altri dispositivi.</p> <ul style="list-style-type: none"> <li>• <b>Gestione remota</b> Impedisce l'accesso al prodotto ad altri dispositivi sulla rete.</li> <li>• <b>ID dispositivo:</b> Imposta un numero di ID univoco.</li> <li>• <b>Cavo di connessione PC</b> Seleziona il tipo di cavo usato per collegare il prodotto a un PC.</li> <li>• <b>Protocollo sicuro</b> Stabilisce un protocollo di sicurezza tra il prodotto e altri dispositivi.</li> </ul>

2°	3°	Descrizione
Impostazioni avanzate	Acquisizione PIP	Attivare o disattivare la funzione di acquisizione PIP.  Il contenuto di HDCP non verrà visualizzato sullo schermo se <b>Acquisizione PIP</b> è impostato su <b>On</b> .
	Attiva impostazione Origine	Impostare la sorgente predefinita all'accensione. Con questa impostazione è possibile attivare Rotolo o Sorgente all'accensione.
	Commut. autom. Sorgente	Impostare <b>Commut. autom. Sorgente</b> . Se si attiva questa funzione, vengono visualizzate automaticamente le nuove sorgenti collegate.
	Dimensioni predefinite schermata PIP	Consente di impostare le dimensioni predefinite della schermata PIP. <ul style="list-style-type: none"> <li>• <b>Pieno schermo / Schermo parziale</b></li> </ul>
	Modifica Samsung Workspace	È possibile aggiungere il proprio URL al Workspace Samsung.
	Clona prodotto	Consente di esportare le impostazioni di questo dispositivo o importarne da altri dispositivi.
	Impostazioni utilità di avvio URL	Impostare il Launcher URL. <ul style="list-style-type: none"> <li>• <b>Installa applicazione Web:</b> Installare l'applicazione web digitando un indirizzo.</li> <li>• <b>Installa da dispositivo USB:</b> Installare l'applicazione web dalla memoria USB.</li> <li>• <b>Disinstal.:</b> Rimuovere l'applicazione web installata.</li> <li>• <b>Impostazione timeout:</b> Impostare il periodo di timeout per la connessione all'URL.</li> <li>• <b>Modalità sviluppatore:</b> Selezionare di impostare la modalità sviluppatore.</li> </ul>
	Auto diagnosi	Eseguire l'auto diagnosi nel server email, LDAP o di stampa.  È possibile scaricare su un dispositivo USB collegato al prodotto i rapporti di diagnosi automatica con informazioni su e-mail, LDAP, server di stampa e altre informazioni.
	Avvia configurazione	Completare la procedura di configurazione iniziale così come è stata eseguita al primo utilizzo di questo prodotto.





# Immagine

2°	3°	Descrizione																																		
Retroilluminazione		Consente di regolare il livello di luminosità della retroilluminazione in base alle proprie preferenze. Il livello massimo di luminosità è 100.																																		
Temperatura colore		Consente di impostare la temperatura del colore. Il valore e la temperatura aumentano in contemporanea, quindi la percentuale del colore blu cresce. (Gamma: 2800K - 16000K)																																		
Bilan bianco	R-Gain / G-Gain / B-Gain / R-Offset / G-Offset / B-Offset / Reset	Consente di regolare la temperatura del colore dell'immagine affinché gli oggetti bianchi risultino più luminosi.																																		
Segnale di ingresso Plus		<p>Espande l'intervallo di segnale di ingresso per le connessioni HDMI.</p> <p> Supporta risoluzioni fino a 3840 x 2160 @ 60 Hz con espansione <b>Segnale di ingresso Plus</b> impostata su <b>On</b>. Supporta risoluzioni fino a 3840 x 2160 @ 30 Hz con espansione <b>Segnale di ingresso Plus</b> impostata su <b>Off</b>.</p> <h3>Risoluzioni supportate per i segnali in ingresso UHD</h3> <p>Verificare le risoluzioni supportate per la ricezione di segnali di ingresso UHD.</p> <ul style="list-style-type: none"> <li>Risoluzione: 3840 x 2160p, 4096 x 2160p</li> </ul> <p>Se la <b>Segnale di ingresso Plus</b> è impostata su <b>Off</b></p> <table border="1"> <thead> <tr> <th>Frame rate (fps)</th> <th>Profondità colore / Chroma Sampling</th> <th>RGB 4:4:4</th> <th>YCbCr 4:4:4</th> <th>YCbCr 4:2:2</th> <th>YCbCr 4:2:0</th> </tr> </thead> <tbody> <tr> <td>50 / 60</td> <td>8 bit</td> <td>-</td> <td>-</td> <td>-</td> <td>0</td> </tr> </tbody> </table> <p>Se la <b>Segnale di ingresso Plus</b> è impostata su <b>On</b></p> <table border="1"> <thead> <tr> <th>Frame rate (fps)</th> <th>Profondità colore / Chroma Sampling</th> <th>RGB 4:4:4</th> <th>YCbCr 4:4:4</th> <th>YCbCr 4:2:2</th> <th>YCbCr 4:2:0</th> </tr> </thead> <tbody> <tr> <td rowspan="3">50 / 60</td> <td>8 bit</td> <td>0</td> <td>0</td> <td>0</td> <td>0</td> </tr> <tr> <td>10 bit</td> <td>-</td> <td>-</td> <td>0</td> <td>0</td> </tr> <tr> <td>12 bit</td> <td>-</td> <td>-</td> <td>0</td> <td>0</td> </tr> </tbody> </table>	Frame rate (fps)	Profondità colore / Chroma Sampling	RGB 4:4:4	YCbCr 4:4:4	YCbCr 4:2:2	YCbCr 4:2:0	50 / 60	8 bit	-	-	-	0	Frame rate (fps)	Profondità colore / Chroma Sampling	RGB 4:4:4	YCbCr 4:4:4	YCbCr 4:2:2	YCbCr 4:2:0	50 / 60	8 bit	0	0	0	0	10 bit	-	-	0	0	12 bit	-	-	0	0
Frame rate (fps)	Profondità colore / Chroma Sampling	RGB 4:4:4	YCbCr 4:4:4	YCbCr 4:2:2	YCbCr 4:2:0																															
50 / 60	8 bit	-	-	-	0																															
Frame rate (fps)	Profondità colore / Chroma Sampling	RGB 4:4:4	YCbCr 4:4:4	YCbCr 4:2:2	YCbCr 4:2:0																															
50 / 60	8 bit	0	0	0	0																															
	10 bit	-	-	0	0																															
	12 bit	-	-	0	0																															

2°	3°	Descrizione
Livello di nero HDMI		<p>Consente di regolare il livello di nero in modo tale da ottimizzare la luminosità e il contrasto dell'immagine HDMI.</p> <p> Questa funzione è disponibile solamente quando il prodotto è collegato a un PC tramite un cavo HDMI e la finestra Origine è attiva.</p>
Risoluzione di Condivisione schermo (cablata)		<p>Imposta la risoluzione dello schermo condiviso (cablato).</p> <ul style="list-style-type: none"> <li>• <b>Auto / UHD / FHD1 / FHD2</b></li> </ul>
Reimposta immagine		<p>Consente di ripristinare tutte le impostazioni delle immagini sui valori predefiniti.</p>



## Supporto

2°	3°	Descrizione
Aggiornamento software		Consente di aggiornare il software installato sul prodotto.
	Aggiorna ora	Consente di aggiornare il software scaricando i file di aggiornamento. <ul style="list-style-type: none"><li>– Aggiornamento online<ul style="list-style-type: none"><li> Richiede una connessione Internet.</li></ul></li><li>– Aggiornamento tramite dispositivo USB<p>Dopo aver scaricato il file di aggiornamento dal sito Web di Samsung e averlo memorizzato su un dispositivo USB, per avviare l'aggiornamento collegare il dispositivo USB al prodotto.</p><ul style="list-style-type: none"><li> Assicurarsi di salvare i file di aggiornamento in una cartella principale.</li></ul></li></ul> <ul style="list-style-type: none"><li>• <b>Versione corrente:</b> è la versione software già installata nel prodotto.</li></ul>
	Aggiornamento automatico	Consente di avviare automaticamente gli aggiornamenti software allo spegnimento del dispositivo. <ul style="list-style-type: none"><li> Richiede una connessione Internet.</li></ul>
Contattare Samsung		Informazioni di contatto per l'assistenza al dispositivo. <ul style="list-style-type: none"><li> Accedere a <b>Contattare Samsung</b> e reperire il <b>Codice modello</b> e il <b>Versione software</b> del prodotto.</li></ul>
Azzera tutto		Consente di inizializzare tutti gli elementi del menu globale.

# Capitolo 07

## Guida alla risoluzione dei problemi

### Problemi e soluzioni

 Verificare il prodotto come segue prima di contattare un Centro di assistenza Samsung. Se il problema persiste, contattare il Customer Service Center Samsung.









Problema con la finestra di origine (HDMI)	
Quando il prodotto e il PC sono collegati a un cavo HDMI, tutti i quattro lati dello schermo presentano uno spazio vuoto.	Gli spazi vuoti visualizzati sullo schermo non hanno nulla a che fare con il prodotto.
	Gli spazi vuoti sullo schermo sono causati dal PC o dalla scheda grafica. Per risolvere questo problema, regolare la dimensione dello schermo nelle impostazioni HDMI della scheda grafica.
	Se nel menu delle impostazioni della scheda grafica non vi sono opzioni per la regolazione della dimensione dello schermo, aggiornare il driver della scheda grafica all'ultima versione disponibile. (Contattare il produttore del computer o della scheda grafica per ulteriori dettagli sulle modalità di regolazione delle impostazioni dello schermo.)
Le immagini a schermo appaiono distorte.	Controllare il cavo di collegamento. La compatibilità non è garantita se si utilizza un cavo non fornito da Samsung.
Lo schermo non è limpido. Lo schermo è sfuocato.	Impostare la risoluzione e la frequenza sui valori consigliati.
Lo schermo appare instabile e mosso.	Verificare che la risoluzione e la frequenza del PC e della scheda grafica siano impostate entro valori compatibili con il prodotto. Quindi, se necessario modificare le impostazioni dello schermo facendo riferimento a 'Modalità di timing predefinite'.
Ci sono ombre o immagini residue sullo schermo.	

## Problema con la finestra di origine (HDMI)

Il bianco non è visualizzato correttamente.	Accedere a <b>Immagine</b> e regolare le impostazioni del <b>Bilan bianco</b> .
Il prodotto si spegnerà automaticamente.	Accertare che il cavo di alimentazione sia collegato correttamente al prodotto e alla presa di alimentazione.
La visualizzazione dello schermo non sembra normale.	Il contenuto codificato di un video potrebbe far apparire lo schermo corrotto in scene con oggetti che si muovono velocemente, come in un evento sportivo o in un video d'azione.
	Un basso livello del segnale o una bassa qualità dell'immagine potrebbero far apparire lo schermo corrotto. Non si tratta di un difetto del prodotto.
	Un dispositivo mobile a una distanza di un metro di raggio potrebbe causare delle interferenze sui prodotti analogici e digitali.
La luminosità e il colore non sembrano normali.	Dal menu, selezionare <b>⋮</b> → <b>IMPOSTAZIONI</b> → <b>Supporto</b> → <b>Azzerà tutto</b> per tentare di resettare lo schermo.
Lo schermo sembra instabile e poi si blocca.	Lo schermo può bloccarsi quando si utilizza una risoluzione diversa da quella consigliata o se il segnale non è stabile. Per risolvere il problema, modificare la risoluzione del PC portandola alla risoluzione consigliata.
Non è possibile visualizzare lo schermo a schermo intero.	Se la finestra di origine è impostata nella modalità schermo intero mentre il prodotto è orientato verticalmente, viene visualizzata una barra nera in alto e in basso. Passare all'orientamento orizzontale, quindi impostare la finestra Origine in modalità schermo intero.

Problemi audio	
Non si avverte audio.	Controllare il volume.
Il volume è troppo basso.	Regola il volume.
	Se il volume è ancora troppo basso dopo averlo alzato al massimo livello, regolare il volume sulla scheda audio del PC o sul programma software.
Il video è disponibile ma non c'è l'audio.	Se è collegato un cavo HDMI o DP, controllare le impostazioni dell'uscita audio sul PC.
	Se è in uso un dispositivo sorgente <ul style="list-style-type: none"> <li>Controllare le impostazioni dell'uscita audio per il dispositivo sorgente. (Ad esempio, se il monitor è collegato all'HDMI potrebbe essere necessario modificare l'opzione audio del dispositivo di output video passando a HDMI.)</li> </ul>
	Ricollegare il cavo di alimentazione al dispositivo, poi riavviare il dispositivo.
Arrivano delle interferenze dagli altoparlanti.	Un livello basso del segnale può essere la causa di un audio danneggiato.
Si sente l'audio quando il volume è disattivato.	Le impostazioni audio per gli altoparlanti principali sono separate dagli altoparlanti interni sul prodotto. Modificare o disattivare il volume sul prodotto non influisce sull'amplificatore (decoder) esterno.

## Problemi della funzione di tocco

È possibile toccare le icone ma non i disegni.	Utilizzare la penna specifica del prodotto fornita in dotazione.
Il touch non funziona quando viene utilizzato il collegamento HDMI.	Verificare che la porta TOUCH  sul prodotto sia collegata ad una porta USB del PC mediante il cavo USB fornito in dotazione.  HDMI  1 o DP  → TOUCH  sul pannello posteriore del prodotto  HDMI  2 → TOUCH  sulla barra
Uso due penne, ma non funzionano correttamente.	Assicurarsi che ci sia sufficiente spazio tra le due penne durante il multi-touching.
La funzione tocco dello schermo non funziona correttamente, ad esempio la risposta è lenta o non precisa.	Assicurarsi che sulla superficie dello schermo non siano presenti sostanze estranee. Verificare che lo schermo non sia rotto. Assicurarsi che il prodotto non sia esposto alla luce diretta del sole. Quando si accende il prodotto dopo averlo spento, non toccare lo schermo, poiché per 5 secondi viene eseguita la taratura della funzione tocco.

Altro problema	
Il prodotto odora di plastica.	L'odore di plastica è normale e scompare nel tempo.
Sui bordi del prodotto sono presenti piccole particelle.	Le particelle fanno parte del design del prodotto. Il prodotto non è difettoso.
Quando si cerca di modificare la risoluzione del PC, compare il messaggio "La risoluz. definita non è attualm. supportata."	Il messaggio "La risoluz. definita non è attualm. supportata." viene visualizzato se la risoluzione della sorgente di ingresso supera la risoluzione massima del prodotto. Per risolvere il problema, modificare la risoluzione del PC portandola a una risoluzione supportata sul prodotto.
Non c'è audio dagli altoparlanti in modalità HDMI quando è collegato un cavo DVI-HDMI.	I cavi DVI non trasmettono i dati audio.
Livello di nero HDMI non funziona correttamente su un dispositivo HDMI con uscita YCbCr.	Questa funzione è operativa solo quando il segnale HDMI del dispositivo esterno è RGB.
Manca l'audio in modalità HDMI.	I colori dell'immagine visualizzati potrebbero non sembrare normali. Il video o l'audio potrebbero non essere disponibili. Ciò può verificarsi se è collegato al prodotto un dispositivo sorgente che supporta solo una versione più vecchia dello standard HDMI.

# Capitolo 08

## Specifiche

### Generale

#### Frequenza orizzontale

Il tempo impiegato per eseguire la scansione di una singola riga da sinistra a destra dello schermo è denominato ciclo orizzontale. Al contrario, il numero reciproco di un ciclo orizzontale è denominato frequenza orizzontale. La frequenza orizzontale è misurata in kHz.

#### Frequenza verticale

Il prodotto visualizza una singola immagine più volte al secondo (come una lampada a fluorescenza) per visualizzare ciò che l'utente vede a schermo. La frequenza di visualizzazione di una singola immagine al secondo è denominata frequenza verticale o velocità di aggiornamento. La frequenza verticale è misurata in Hz.

Nome modello		WM75A
Pannello	Dimensione	Classe 75 (74,5 pollici / 189,3 cm)
	Area di visualizzazione	1650,24 mm (O) x 928,26 mm (V)
Sincronizzazione (Spec. Pannello)	Frequenza orizzontale	30 - 81 kHz
	Frequenza verticale	48 - 75 Hz
Risoluzione	Risoluzione ottimale	3840 x 2160
	Risoluzione massima	
Alimentazione		AC100-240V~ 50/60Hz Vedere l'etichetta sul retro del prodotto poiché la tensione standard può variare a seconda del paese.
Caratteristiche ambientali	Funzionamento	Temperatura : 0 °C – 40 °C (32 °F – 104 °F) * Per l'installazione dell'alloggiamento, mantenere la temperatura interna al di sotto dei 40 °C. Umidità : 10% – 80%, senza condensa
	Immagazzinamento	Temperatura : -20 °C – 45 °C (-4 °F – 113 °F) Umidità : 5% – 95%, senza condensa * Valide prima del disimballaggio del prodotto.

- 
- ✎ Per la natura del processo di fabbricazione di questo prodotto, è possibile che circa 1 pixel per milione (1 ppm) appaia più luminoso o più scuro del normale sul pannello. Ciò non influenza in alcun modo le prestazioni del prodotto.
  - ✎ Questo prodotto può essere impostato solo su una risoluzione per ogni formato di schermo allo scopo di ottenere una qualità di immagine ottimale a seconda del tipo di pannello. Utilizzando una risoluzione diversa da quella specificata, la qualità dell'immagine può risultare degradata. Per evitare questo inconveniente, si consiglia di selezionare la risoluzione ottimale specificata per il proprio prodotto.
  - ✎ Per le specifiche dettagliate del dispositivo, visitare il sito Web Samsung.



## Modalità di timing predefinite

Lo schermo verrà automaticamente regolato se un segnale appartenente alle seguenti modalità di segnale standard viene trasmesso dal PC. Se i segnali trasmessi dal PC variano rispetto alla modalità standard, la schermata potrebbe non essere visualizzata. In tal caso, modificare le impostazioni come illustrato nella tabella seguente consultando il manuale utente della scheda grafica.

Risoluzione	Frequenza orizzontale (kHz)	Frequenza verticale (Hz)	Clock Pixel (MHz)	Polarità sincr. (O/V)	Porta	
					HDMI IN	DisplayPort
IBM, 720 x 400	31,469	70,087	28,322	-/+	0	0
MAC, 640 x 480	35,000	66,667	30,240	-/-	0	0
MAC, 832 x 624	49,726	74,551	57,284	-/-	0	0
MAC, 1152 x 870	68,681	75,062	100,000	-/-	0	0
VESA CVT, 3840 x 2160RB	110,500	49,977	442,000	+/-	-	0
VESA CVT, 3840 x 2160RB	133,313	59,997	533,250	+/-	-	0
VESA DMT, 640 x 480	31,469	59,940	25,175	-/-	0	0
VESA DMT, 640 x 480	37,861	72,809	31,500	-/-	0	0
VESA DMT, 640 x 480	37,500	75,000	31,500	-/-	0	0
VESA DMT, 800 x 600	37,879	60,317	40,000	+/+	0	0
VESA DMT, 800 x 600	48,077	72,188	50,000	+/+	0	0
VESA DMT, 800 x 600	46,875	75,000	49,500	+/+	0	0
VESA DMT, 1024 x 768	48,363	60,004	65,000	-/-	0	0
VESA DMT, 1024 x 768	56,476	70,069	75,000	-/-	0	0
VESA DMT, 1024 x 768	60,023	75,029	78,750	+/+	0	0
VESA DMT, 1152 x 864	67,500	75,000	108,000	+/+	0	0
VESA DMT, 1280 x 720	45,000	60,000	74,250	+/+	0	0
VESA DMT, 1280 x 800	49,702	59,810	83,500	-/+	0	0
VESA DMT, 1280 x 1024	63,981	60,020	108,000	+/+	0	0
VESA DMT, 1280 x 1024	79,976	75,025	135,000	+/+	0	0
VESA DMT, 1366 x 768	47,712	59,790	85,500	+/+	0	0

Risoluzione	Frequenza orizzontale (kHz)	Frequenza verticale (Hz)	Clock Pixel (MHz)	Polarità sincr. (O/V)	Porta	
					HDMI IN	DisplayPort
VESA DMT, 1440 x 900	55,935	59,887	106,500	-/+	0	0
VESA DMT, 1600 x 900RB	60,000	60,000	108,000	+/+	0	0
VESA DMT, 1680 x 1050	65,290	59,954	146,250	-/+	0	0
VESA DMT, 1920 x 1080	67,500	60,000	148,500	+/+	0	0
VESA DMT, 2560 x 1440RB	88,787	59,951	241,500	+/-	0	0
CEA-861, 720(1440) x 576i	15,625	50,000	27,000	-/-	0	-
CEA-861, 720(1440) x 480i	15,734	59,940	27,000	-/-	0	-
CEA-861, 720 x 576	31,250	50,000	27,000	-/-	0	0
CEA-861, 720 x 480	31,469	59,940	27,000	-/-	0	0
CEA-861, 1280 x 720	37,500	50,000	74,250	+/+	0	0
CEA-861, 1280 x 720	45,000	60,000	74,250	+/+	0	0
CEA-861, 1920 x 1080i	28,125	50,000	74,250	+/+	0	-
CEA-861, 1920 x 1080i	33,750	60,000	74,250	+/+	0	-
CEA-861, 1920 x 1080	27,000	24,000	74,250	+/+	0	-
CEA-861, 1920 x 1080	28,125	25,000	74,250	+/+	0	-
CEA-861, 1920 x 1080	33,750	30,000	74,250	+/+	0	-
CEA-861, 1920 x 1080	56,250	50,000	148,500	+/+	0	0
CEA-861, 1920 x 1080	67,500	60,000	148,500	+/+	0	0
CEA-861, 3840 x 2160	54,000	24,000	297,000	+/+	0	-
CEA-861, 3840 x 2160	56,250	25,000	297,000	+/+	0	-
CEA-861, 3840 x 2160	67,500	30,000	297,000	+/+	0	0
CEA-861, 3840 x 2160	112,500	50,000	594,000	+/+	0	0
CEA-861, 3840 x 2160	135,000	60,000	594,000	+/+	0	0
CEA-861, 4096 x 2160	54,000	24,000	297,000	+/+	0	-
CEA-861, 4096 x 2160	67,500	30,000	297,000	+/+	0	-
CEA-861, 4096 x 2160	112,500	50,000	594,000	+/+	0	-
CEA-861, 4096 x 2160	135,000	60,000	594,000	+/+	0	-

# Capitolo 09

## Appendice

### Responsabilità per il servizio di assistenza a pagamento (costo imputabile ai clienti)

 In caso di richiesta del servizio di assistenza, anche se in garanzia, la visita a domicilio di un tecnico potrebbe essere a pagamento nei seguenti casi.

#### Nessun difetto del prodotto

Pulizia del prodotto, regolazioni, spiegazioni, reinstallazione e così via.

- Se a un tecnico dell'assistenza viene richiesto di fornire istruzioni su come utilizzare un prodotto o di regolare semplicemente alcune opzioni senza smontare il prodotto.
- Se un difetto è causato da fattori ambientali esterni (Internet, antenna, segnale via cavo e così via).
- Se un prodotto viene reinstallato o si collegano dispositivi aggiuntivi dopo l'installazione iniziale del prodotto acquistato.
- Se un prodotto viene reinstallato per il trasferimento in un altro luogo o in un'altro appartamento.
- Se il cliente richiede istruzioni sull'utilizzo del prodotto di un'altra azienda.
- Se il cliente richiede istruzioni sull'utilizzo della rete o di un programma di un'altra azienda.
- Se il cliente richiede l'installazione e la configurazione del software del prodotto.
- Se un tecnico dell'assistenza esegue la rimozione/pulizia di polvere o materiali estranei all'interno del prodotto.
- Se il cliente richiede in aggiunta un'installazione dopo l'acquisto di un prodotto tramite shopping da casa oppure online.

### Danno del prodotto per causa imputabile al cliente

Danno del prodotto dovuto a uso improprio o errata riparazione da parte del cliente.

Se il danno è causato da:

- Urto esterno o caduta.
- Utilizzo di accessori o prodotti venduti separatamente non specificati da Samsung.
- Riparazione non eseguita da un tecnico di un'azienda di servizi di assistenza autorizzata o di un partner di Samsung Electronics Co., Ltd.
- Rimodellazione o riparazione del prodotto da parte del cliente.
- Utilizzo con una tensione errata o con collegamenti elettrici non autorizzati.
- Mancata osservanza degli avvisi di attenzione riportati nel Manuale dell'utente.

#### Altro

- Se il prodotto non funziona a seguito di una calamità naturale. (danno da fulmine, incendio, terremoto, alluvione e così via)
- Se i componenti di consumo sono completamente esauriti. (batteria, toner, luci a fluorescenza, testina, vibratore, lampada, filtro, nastro e così via)
-  Se il cliente richiede un intervento di assistenza nel caso in cui il prodotto non presenti alcun difetto, potrebbe essere addebitata una commissione. Si consiglia pertanto di leggere prima il Manuale dell'utente.

---

## Prevenzione della ritenzione delle immagini

### Cosa si intende per "ritenzione delle immagini"?

Questo fenomeno non si verifica se il pannello viene utilizzato correttamente. Un uso corretto, o normale, del pannello prevede un continuo cambio di immagini sul video. Se sul pannello viene visualizzata una immagine fissa per un lungo periodo di tempo, potrebbe verificarsi una lieve differenza di tensione tra gli elettrodi dei pixel che controllano i cristalli liquidi.

La differenza di tensione tra gli elettrodi aumenta con il passare del tempo, rendendo i cristalli liquidi più sottili. Quando ciò si verifica, l'immagine precedentemente visualizzata può permanere sullo schermo anche quando sul video viene visualizzata un'altra immagine.

- ⊘ Queste informazioni sono una guida per evitare la ritenzione delle immagini. La visione di uno schermo fisso per un lungo periodo di tempo potrebbe generare la ritenzione delle immagini. Tale problema non è coperto dalla garanzia.

### Pratiche di prevenzione consigliate

La visione di uno schermo fisso per un lungo periodo di tempo potrebbe generare ritenzioni di immagini o macchie. Spegnerne il prodotto quando non si intende usarlo per un lungo periodo di tempo, attivare la modalità di risparmio energetico o abilitare uno screen saver mobile.

## Licenza



The terms HDMI and HDMI High-Definition Multimedia Interface, and the HDMI Logo are trademarks or registered trademarks of HDMI Licensing LLC in the United States and other countries.

---

### Avviso di licenza per il software open source

Nel caso sia stato utilizzato software open source, le Licenze Open Source sono disponibili sul menu del prodotto. Per informazioni sull'Avviso di licenza per il software open source, contattare l'open source di Samsung (<http://opensource.samsung.com>)

---