

**Ecosys**<sup>®</sup>

> PRINT > COPY > SCAN > FAX

ECOSYS M4125idn  
ECOSYS M4132idn

# GUIDA ALLE FUNZIONI



# Introduzione

Vi ringraziamo per aver acquistato questo sistema.

La Guida alle funzioni fornisce all'utente le istruzioni necessarie per l'utilizzo corretto del sistema, l'esecuzione della manutenzione di routine e della ricerca guasti di base al fine di assicurare alla periferica condizioni operative ottimali.

Leggere questa guida prima di utilizzare il fax. Conservarla nelle vicinanze del sistema in modo da poterla consultare facilmente all'occorrenza.

## Si raccomanda di utilizzare materiali di consumo originali.

Utilizzare solo le nostre cartucce toner originali, costantemente sottoposte a rigorosi test di controllo della qualità.

L'utilizzo di cartucce toner non originali può causare danni alla periferica.

Si declina ogni responsabilità per danni riconducibili all'utilizzo di materiali di consumo non originali su questa periferica.

Sui nostri materiali di consumo originali è applicata l'etichetta riportata in figura.

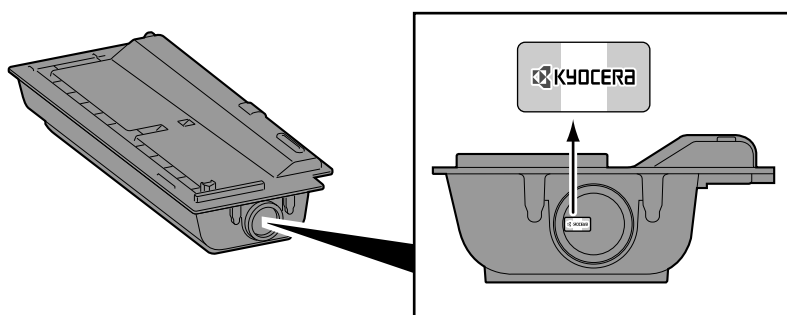

## Controllo del numero di serie della periferica

Il numero di serie della periferica è riportato nella posizione indicata in figura.

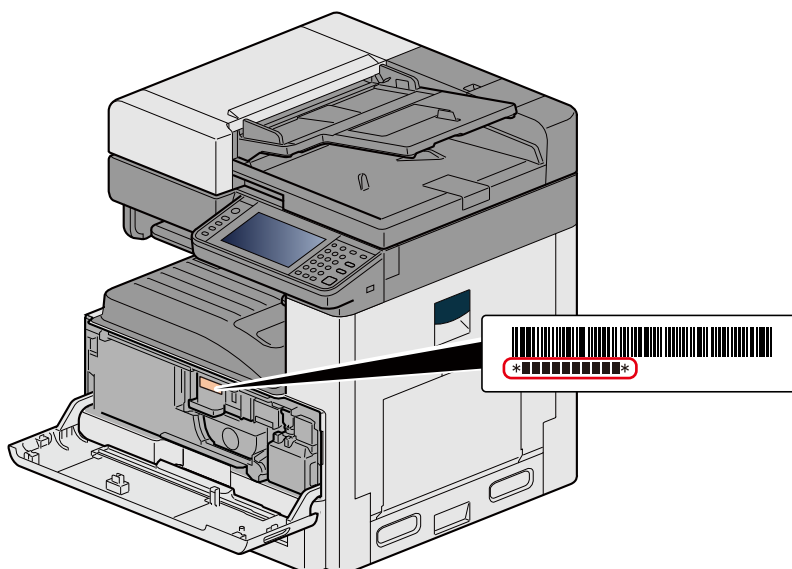

Il numero di serie della periferica verrà richiesto quando si contatta il centro di assistenza. Annotare il numero di serie prima di contattare il centro di assistenza.

# Sommario

Introduzione .....	i
Sommario .....	ii
Mappa menu .....	x
[Copia] .....	x
[Invia] .....	xii
[Casella personalizzata ](Salva file, Stampa, Invia) .....	xiv
[Casella lavoro] .....	xvii
[Memoria rimovibile] (Salva file, Stampa documenti) .....	xvii
[FAX] .....	xx
[Box SubAddress] .....	xxi
[Casella di polling] .....	xxi
[Casella RX memoria FAX] .....	xxii
[Stato/Canc. Lav.] .....	xxii
[Menu Sistema] .....	xxiii
Presentazione .....	xlii
Caratteristiche della periferica .....	xliii
Funzioni colore e qualità immagine .....	xlvii
Modi colore di base .....	xlvii
Regolazione di qualità immagine e colore .....	xlvii
Guide fornite con la periferica .....	xlix
Informazioni sulla guida alle funzioni (questa guida) .....	li
Struttura della guida .....	li
Convenzioni utilizzate in questa guida .....	lii

## **1      Precauzioni di sicurezza ..... 1-1**

Convenzioni sulla sicurezza utilizzate in questa guida .....	1-2
Ambiente operativo .....	1-3
Precauzioni d'uso .....	1-4
Sicurezza laser (Europa) .....	1-5
Conformità con la direttiva 2014/53/UE .....	1-6
Restrizioni legali riguardanti la copia e la scansione .....	1-7
EN ISO 7779 .....	1-7
EK1-ITB 2000 .....	1-7
Informazioni legali .....	1-7
Funzione di controllo del risparmio energetico .....	1-14
Funzione stampa fronte-retro automatica .....	1-15
Risparmio delle risorse - Carta .....	1-16
Vantaggi ambientali della "Gestione energetica" .....	1-17
Programma Energy Star (ENERGY STAR®) .....	1-18
Precauzioni di sicurezza durante l'uso della LAN wireless (se disponibile) .....	1-19
Utilizzo limitato di questo prodotto (se disponibile) .....	1-20

## **2      Installazione e configurazione della periferica ..... 2-1**

Nomi dei componenti (vista esterna della periferica) .....	2-3
Nomi dei componenti (connettori/interno della periferica) .....	2-5
Nomi dei componenti (con accessori opzionali collegati) .....	2-6
Collegamento del sistema e di altre periferiche .....	2-7
Collegamento dei cavi .....	2-9
Collegamento del cavo di rete .....	2-9
Collegamento del cavo USB .....	2-9
Collegamento del cavo di alimentazione .....	2-9
Accensione e spegnimento .....	2-10
Accensione .....	2-10
Spegnimento .....	2-10

Impostazioni predefinite della periferica .....	2-11
Impostazione di data e ora .....	2-12
Impostazioni di rete .....	2-13
Configurazione della rete cablata .....	2-13
Impostazioni della rete wireless .....	2-15
Configurazione di Wi-Fi Direct .....	2-20
Configurazione di NFC .....	2-22
Funzione di Risparmio energia .....	2-23
Modo risparmio energia .....	2-23
Livello di ripristino dal modo di risparmio energia .....	2-23
Modo A riposo .....	2-24
A riposo .....	2-24
Regole A riposo (modelli europei) .....	2-24
Livello A riposo (Risparmio energia) (modelli extraeuropei) .....	2-25
Procedura guidata di configurazione rapida .....	2-26
Installazione del software .....	2-28
Software su DVD (Windows) .....	2-28
Installazione del software in Windows .....	2-29
Disinstallazione del software .....	2-35
Installazione del software su computer Mac .....	2-36
Configurazione del driver TWAIN .....	2-38
Configurazione del driver WIA .....	2-40
Installazione del driver WSD .....	2-41
Rafforzamento della sicurezza da parte dell'amministratore .....	2-42
Command Center RX .....	2-43
Accesso a Command Center RX .....	2-44
Modifica delle impostazioni di protezione .....	2-45
Modifica delle informazioni dispositivo .....	2-46
Impostazioni SMTP ed E-mail .....	2-47
Migrazione della rubrica .....	2-50
Backup dei dati rubrica sul PC .....	2-50
Sovrascrittura dati della rubrica della periferica .....	2-52
Applicazione .....	2-55
Installazione delle applicazioni .....	2-55
Disinstallazione di applicazioni .....	2-56

### **3            Operazioni preliminari ..... 3-1**

Utilizzo del pannello comandi .....	3-3
Assegnazione di una funzione a un tasto funzione .....	3-4
Utilizzo del pannello comandi .....	3-6
Schermata Home .....	3-6
Schermata informazioni dispositivo .....	3-11
Pulsanti funzione .....	3-11
Modalità di visualizzazione dei pulsanti che non si possono impostare .....	3-12
Utilizzo del tasto [Invio] .....	3-12
Utilizzo del tasto [Ricerca rapida num.] .....	3-13
Schermata Guida .....	3-13
Login/Logout .....	3-14
Login .....	3-14
Login semplice .....	3-15
Logout .....	3-15
Controllo del contatore .....	3-16
Caricamento della carta .....	3-17
Precauzioni per il caricamento della carta .....	3-17
Selezione delle unità di alimentazione carta .....	3-18
Caricamento carta nei Cassetti 1 (a 3) .....	3-19
Utilizzo del fermo di uscita .....	3-22
Utilizzo della guida di impilamento carta .....	3-23
Preparazione per l'invio di un documento a una cartella condivisa in un PC .....	3-24
Controllo del nome del computer e del nome completo computer .....	3-24



Controllo del nome utente e del nome dominio .....	3-25
Configurazione delle autorizzazioni di accesso alla cartella condivisa .....	3-25
Creazione di una cartella condivisa, controllo di una cartella condivisa .....	3-26
Condivisione di file e stampanti .....	3-29
Configurazione delle impostazioni di Windows Firewall .....	3-30
Aggiunta di una destinazione .....	3-34
Aggiunta di una destinazione (Rubrica) .....	3-34
Modifica di una destinazione della rubrica .....	3-38
Eliminazione di una destinazione della rubrica .....	3-39
Assegnazione di una destinazione a un Tasto one touch .....	3-39
Modifica del tasto one touch .....	3-41
Eliminazione della destinazione aggiunta al tasto one touch .....	3-41
Utilizzo di Command Center RX per aggiungere le destinazioni alla rubrica .....	3-42
Richiamo delle funzioni più utilizzate (Preferiti) .....	3-43
Aggiunta di Preferiti nel modo Procedura guidata .....	3-44
Aggiunta di Preferiti nel modo Programma .....	3-45
Esecuzione dei Preferiti nel modo Procedura guidata .....	3-46
Esecuzione dei Preferiti nel modo Programma .....	3-47
Modifica di un Preferito .....	3-47
Eliminazione di un Preferito .....	3-47
Registrazione dei collegamenti di Scelta rapida (Impostazioni per Copia, Invio e Casella documenti) .....	3-48
Aggiunta di collegamenti di scelta rapida .....	3-48
Modifica del collegamento di scelta rapida .....	3-49
Eliminazione di un collegamento di scelta rapida .....	3-49
Utilizzo delle Caselle documenti .....	3-50
Cos'è la Casella personalizzata? .....	3-50
Cos'è la Casella lavoro? .....	3-50
Cos'è la Casella Memoria rimovibile .....	3-51
Casella Codice F, Casella di polling e Casella RX Memoria FAX destinate alla memorizzazione dei dati FAX. ....	3-51
Creazione di una nuova Casella personalizzata utilizzando la periferica .....	3-51
Creazione di una nuova Casella personalizzata utilizzando Command Center RX .....	3-53
Modifica della Casella personalizzata .....	3-54
Eliminazione di una casella personalizzata .....	3-55

## **4            Funzionamento su PC ..... 4-1**

Schermata delle impostazioni di stampa del driver di stampa .....	4-2
Visualizzazione della guida in linea del driver di stampa .....	4-4
Modifica delle impostazioni predefinite del driver di stampa .....	4-5
Stampa da PC .....	4-6
Stampa su carta di formato standard .....	4-6
Stampa su carta di formato non standard .....	4-7
Annullamento di un lavoro di stampa inviato da un computer .....	4-10
Memorizzazione dei dati sulla periferica e stampa dei dati dalla memoria della periferica .....	4-11
Sul computer, selezionare la casella documenti e salvare il lavoro .....	4-11
Stampa di un lavoro memorizzato in una Casella personalizzata utilizzando Command Center RX .....	4-12
Monitoraggio dello stato della periferica (Status Monitor) .....	4-14
Come accedere a Status Monitor .....	4-14
Come uscire da Status Monitor .....	4-14
Impostazioni di Status Monitor .....	4-14
Scheda lavori di stampa in esecuzione .....	4-15
Scheda stato cassette carta .....	4-15
Scheda stato toner .....	4-15
Scheda Avviso .....	4-16
Menu contestuale di Status Monitor .....	4-16
Impostazioni di notifica di Status Monitor .....	4-17

<b>5</b>	<b>Funzionamento .....</b>	<b>5-1</b>
	Posizionare gli originali .....	5-3
	Posizionamento degli originali sulla lastra di esposizione .....	5-3
	Caricamento degli originali nell'alimentatore di originali .....	5-4
	Caricamento della carta sul bypass .....	5-7
	Utilizzo delle applicazioni .....	5-10
	Attivazione di applicazioni .....	5-10
	Disattivazione di applicazioni .....	5-11
	Copia .....	5-12
	Copia .....	5-12
	Interruzione copia .....	5-13
	Annullamento di un lavoro .....	5-13
	Metodo di invio di uso frequente .....	5-14
	Invio di documenti acquisiti tramite e-mail .....	5-15
	Invio a una cartella condivisa su un computer [SMB] .....	5-16
	Invio ad una cartella su un server FTP [FTP] .....	5-18
	Scansione con un'applicazione compatibile TWAIN/WIA .....	5-19
	Metodi utili di invio .....	5-21
	Esecuzione della scansione WSD .....	5-21
	Scansione di un originale con File Management Utility .....	5-22
	Invio a tipi diversi di destinazione (invio multiplo) .....	5-23
	Invio all'indirizzo e-mail dell'utente che ha effettuato il login .....	5-23
	Utilizzo di un server FAX per l'invio (Invio con server FAX) .....	5-24
	Annullamento di una scansione .....	5-26
	Gestione delle destinazioni .....	5-27
	Selezione da rubrica .....	5-27
	Selezione dalla rubrica esterna .....	5-29
	Selezione tramite i tasti one touch .....	5-29
	Selezione mediante Composizione rapida .....	5-30
	Verifica e modifica delle destinazioni .....	5-30
	Schermata di conferma delle destinazioni .....	5-31
	Richiama .....	5-32
	Come utilizzare la funzione FAX .....	5-33
	Funzioni di base della Casella documenti .....	5-34
	Operazioni dell'elenco caselle .....	5-34
	Operazioni dell'elenco documenti .....	5-34
	Operazioni della casella personalizzata .....	5-35
	Salvataggio dei documenti acquisiti in una casella personalizzata .....	5-35
	Spostamento di documenti in una casella personalizzata .....	5-35
	Copia di documenti archiviati in una casella personalizzata in altre caselle .....	5-36
	Copia di documenti archiviati in una casella personalizzata in una memoria rimovibile .....	5-37
	Unione di documenti in una casella personalizzata .....	5-37
	Eliminazione di documenti in una casella personalizzata .....	5-38
	Invio di documenti in una casella personalizzata .....	5-38
	Invio di documenti nella casella personalizzata all'indirizzo e-mail dell'utente che ha effettuato il login .....	5-39
	Acquisizione di un documento memorizzato in una casella personalizzata .....	5-40
	Stampa dei dati memorizzati sulla periferica .....	5-41
	Stampa di documenti dalla Casella Stampa privata .....	5-41
	Eliminazione dei documenti archiviati nella Casella Stampa privata .....	5-41
	Stampa di documenti dalla Casella Lavoro memorizzato .....	5-42
	Eliminazione dei documenti archiviati nella Casella Lavoro memorizzato .....	5-42
	Stampa di documenti dalla Casella Copia veloce .....	5-43
	Eliminazione dei documenti archiviati nella Casella Copia veloce .....	5-43
	Stampa di documenti dalla Casella Controlla e mantieni .....	5-44
	Eliminazione dei documenti archiviati nella Casella Controlla e mantieni .....	5-44
	Stampa di documenti in una Casella personalizzata .....	5-45

Stampa da dispositivi portatili .....	5-46
Stampa con AirPrint .....	5-46
Stampa con Google Cloud Print .....	5-46
Stampa da Mopria .....	5-46
Stampa con Wi-Fi Direct .....	5-47
Stampa con NFC .....	5-47
Utilizzo della memoria USB rimovibile .....	5-48
Archiviazione dei documenti sulla memoria USB (Scansione a USB) .....	5-48
Verifica delle informazioni archiviate sulla memoria USB .....	5-49
Rimozione della memoria USB .....	5-50
Stampa dalla memoria USB rimovibile .....	5-50

## **6           Impostazione avanzata delle funzioni ..... 6-1**

Icone utilizzate in questo capitolo .....	6-2
[Copia scheda ID] .....	6-3
[Formato originale] .....	6-4
[Selezione carta] .....	6-5
[Originali di formati diversi] .....	6-7
[Orientamento originale] .....	6-9
[Fascicola/Sfalsa] .....	6-10
[Pinza] .....	6-12
[Vassoio di uscita] .....	6-15
[Densità] .....	6-16
[Immagine originale] .....	6-17
[EcoPrint] .....	6-18
[Selezione colore] .....	6-19
[Nitidezza] .....	6-20
[Contrasto] .....	6-21
[Sfondo Regolazione densità] .....	6-22
[Previene effetto copia sbavata] .....	6-23
[Zoom] .....	6-24
[Combina] .....	6-26
[Margine] .....	6-28
[Fronte/retro] .....	6-30
[Scansione continua] .....	6-33
[Rotazione immagine automatica] .....	6-34
[Avviso di fine lavoro] .....	6-35
[Voce nome file] .....	6-36
[Ignora la priorità] .....	6-37
[Salta pagine bianche] .....	6-38
[Originale su 2-facce/libro] .....	6-39
[Formato invio] .....	6-40
[Formato file] .....	6-41
[Separazione file] .....	6-46
[Risoluzione scansione] .....	6-47
[Oggetto/corpo E-mail] .....	6-48
[TX crittografato FTP] .....	6-49
[Elimina dopo la stampa] .....	6-50
[Elimina dopo la trasmissione] .....	6-51
[Formato di memorizzazione] .....	6-52
[Originale lungo] .....	6-53
[Password PDF criptati] .....	6-54
[Stampa JPEG/TIFF] .....	6-55
[XPS Adatta alla pagina] .....	6-56
[Cancella aree ombreggiate] .....	6-57

<b>7</b>	<b>Gestione dei lavori, dei materiali di consumo e dei dispositivi .....</b>	<b>7-1</b>
	Verifica dello stato di un lavoro .....	7-2
	Schermate di stato disponibili .....	7-2
	Visualizzazione delle schermate Stato .....	7-2
	Display stato .....	7-3
	Schermata Stato lavori di stampa .....	7-3
	Schermata Stato lavori di invio .....	7-4
	Schermata Stato proc. mem. ....	7-5
	Schermata Stato lavori pianificato .....	7-5
	Verifica delle informazioni dettagliate sui lavori .....	7-6
	Verifica della cronologia dei lavori .....	7-7
	Schermate relative alla cronologia dei lavori disponibili .....	7-7
	Visualizzazione della schermata di cronologia dei lavori .....	7-8
	Verifica delle informazioni dettagliate sulla cronologia dei lavori .....	7-8
	Invia cronologia registro .....	7-8
	Operazione lavori .....	7-9
	Sospensione e ripresa di un lavoro .....	7-9
	Annullamento di un lavoro .....	7-9
	Periferica/Comunicazione .....	7-10
	Verifica della quantità rimanente di toner e carta (Carta/Ricambi) .....	7-12
<b>8</b>	<b>Menu Sistema .....</b>	<b>8-1</b>
	Procedura operativa .....	8-2
	[Procedura guidata di configurazione rapida] .....	8-3
	[Lingua] .....	8-4
	[Rapporto] .....	8-5
	[Contatore] .....	8-8
	[Impostazioni cassetto/Bypass] .....	8-9
	[Impostazioni comuni] .....	8-11
	[Home] .....	8-23
	[Copia] .....	8-24
	[Invio] .....	8-25
	[Casella documenti] .....	8-26
	[FAX] .....	8-27
	[Applicazione] .....	8-28
	[Internet] .....	8-29
	[Rubrica/One Touch] .....	8-30
	[Accesso utenti/Job Accounting] .....	8-31
	[Stampante] .....	8-32
	[Sistema/Rete] .....	8-35
	[Data/Timer/Rispar. Energia] .....	8-60
	[Regolazione/Manutenzione] .....	8-63
<b>9</b>	<b>Autenticazione utente e Accounting</b>	
	<b>(Accesso utenti, Job Accounting) .....</b>	<b>9-1</b>
	Descrizione della gestione dell'accesso utenti .....	9-3
	Gestione dell'account del lavoro da PC .....	9-4
	Abilitazione della gestione dell'accesso utenti .....	9-5
	Impostazione della gestione dell'accesso utenti .....	9-6
	Protezione autenticazione .....	9-6
	Aggiunta di un utente (El. utenti locali) .....	9-7
	Modificare le proprietà utente .....	9-11
	Gestione degli utenti per la stampa .....	9-14
	Gestione degli utenti che utilizzano TWAIN per la scansione .....	9-15
	Gestione degli utenti che utilizzano WIA per la scansione .....	9-16
	Gestione degli utenti per l'invio di fax dal PC .....	9-17
	Autorizzazione utenti locali .....	9-18
	Impostazioni di autorizzazione gruppo .....	9-18

Configurazione Autorizzazione guest .....	9-20
Ottieni proprietà utente rete .....	9-23
Impostazioni di Login semplice .....	9-24
Impostazioni scheda ID .....	9-26
Autorizzazione codice PIN .....	9-27
Utilizzo della gestione dell'accesso utenti .....	9-28
Login e logout .....	9-28
Accesso utenti/Job Accounting .....	9-29
Abilitazione della funzione Job Accounting .....	9-30
Accesso Job Accounting .....	9-30
Impostazione di un account [Locale] .....	9-31
Aggiunta di un account [Elenco Accounting] .....	9-31
Restrizioni all'uso del sistema .....	9-32
Configurazione delle impostazioni del processo di superamento del limite contatore .....	9-33
Modifica di un account .....	9-33
Eliminazione di un account .....	9-34
Gestione dello stato lavori di stampa .....	9-35
Job Accounting per la scansione tramite TWAIN .....	9-36
Job Accounting per la scansione utilizzando WIA .....	9-37
Job Accounting per i FAX trasmessi da computer .....	9-38
Utilizzo della funzione Job Accounting .....	9-39
Configurazione delle impostazioni predefinite Job Accounting .....	9-39
Conteggio per formato carta .....	9-40
Conteggio del numero di pagine stampate .....	9-40
Stampa rapporto contabilità .....	9-42
Impostazione del metodo Copia/Stampa .....	9-43
Login/Disconnetti (Job Accounting) .....	9-44
Configurazione delle impostazioni di gestione di un utente sconosciuto .....	9-45
Configurazione delle impostazioni di gestione di un ID sconosciuto .....	9-45
Registrazione delle informazioni utente per un utente con ID sconosciuto .....	9-46

## **10 Manutenzione ..... 10-1**

Manutenzione ordinaria .....	10-2
Pulizia della lastra di esposizione .....	10-2
Pulizia del vetro di lettura .....	10-2
Sostituzione e rifornimento dei materiali di consumo .....	10-4
Sostituzione della cartuccia toner .....	10-4
Sostituzione della vaschetta di recupero toner .....	10-7
Caricamento della carta .....	10-9
Sostituzione della cartuccia punti (Finisher documenti) .....	10-10

## **11 Problemi e soluzioni ..... 11-1**

Problemi generici .....	11-2
Risoluzione dei problemi .....	11-2
Problemi relativi al sistema .....	11-3
Problemi sulle immagini stampate .....	11-6
Risposta ai messaggi di errore .....	11-10
Contromisure all'errore di invio .....	11-21
Regolazione/Manutenzione .....	11-24
Descrizione di Regolazione/Manutenzione .....	11-24
Regolazione della curva tonalità .....	11-24
Pulizia tamburo 1 .....	11-25
Pulizia tamburo 2 .....	11-25
Eliminazione degli inceppamenti carta .....	11-27
Indicatori della posizione degli inceppamenti .....	11-27
Rimuovere la carta inceppata nel vassoio bypass .....	11-28
Rimuovere la carta inceppata nel coperchio destro 1 .....	11-29
Rimuovere la carta inceppata nel cassetto 1, 2 e 3 .....	11-31

Rimuovere la carta inceppata nel coperchio destro 2, 3 .....	11-32
Rimuovere la carta inceppata nel finisher documenti .....	11-34
Rimuovere la carta inceppata nell'unità di collegamento .....	11-35
Rimuovere la carta inceppata nell'alimentatore di originali .....	11-36
Eliminazione degli inceppamenti dei punti metallici .....	11-38
Eliminazione degli inceppamenti dei punti metallici nel finisher documenti .....	11-38

## **12 Appendice ..... 12-1**

Accessori opzionali .....	12-2
Presentazione degli accessori opzionali .....	12-2
Applicazioni opzionali .....	12-10
Avvio di un'applicazione .....	12-11
Controllo dei dettagli di un'applicazione .....	12-11
Metodo di immissione dei caratteri .....	12-13
Schermate di immissione .....	12-13
Immissione dei caratteri .....	12-14
Carta .....	12-16
Specifiche di base della carta .....	12-16
Carta appropriata .....	12-16
Carta speciale .....	12-19
Specifiche .....	12-23
Sistema .....	12-23
Funzioni di copia .....	12-25
Funzioni stampante .....	12-26
Funzioni scanner .....	12-27
Alimentatore di originali .....	12-28
Cassetto carta (500 fogli) .....	12-28
Cassetto carta (500 fogli x 2) .....	12-28
Finisher documenti .....	12-29
Glossario .....	12-30

# Mappa menu

Viene di seguito riportato l'elenco dei menu visualizzati sul pannello a sfioramento. In funzione delle impostazioni configurate, è possibile che alcuni menu non vengano visualizzati. I nomi di alcuni menu possono differire dai nomi riportati nei titoli.

## [Copia]

F1 Copia



oppure

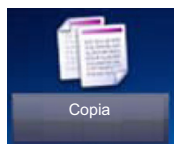

Tasto funzione	Descrizione	Pagina di riferimento
<b>Selezione carta</b>	Selezionare il cassetto o il bypass con il formato carta desiderato.	<a href="#">6-5</a>
<b>Zoom</b>	Regolare lo zoom per ridurre o ingrandire l'immagine.	<a href="#">6-24</a>
<b>Densità</b>	Consente di regolare la densità.	<a href="#">6-16</a>
<b>Fronte/retro</b>	Consente di creare copie stampate su entrambe le facciate del foglio. È anche possibile creare copie solo fronte da originali fronte/retro.	<a href="#">6-30</a>
<b>Combina</b>	Questa funzione permette di riprodurre 2 o 4 fogli originali su un'unica pagina.	<a href="#">6-26</a>
<b>Fascicola/Sfalsa</b>	Questa funzione permette di fascicolare le copie per gruppo o pagina.	<a href="#">6-10</a>

Funzioni	Descrizione	Pagina di riferimento
<b>Fascicola/Sfalsa</b>	Questa funzione permette di fascicolare le copie per gruppo o pagina.	<a href="#">6-10</a>
<b>Copia scheda ID</b>	Scegliere questo programma per copiare, ad esempio, una patente o un tesserino assicurativo. Quando si acquisisce il fronte e il retro della tessera, le due facciate vengono abbinate e stampate su un unico foglio.	<a href="#">6-3</a>
<b>Dimensione originale</b>	Specificare il formato dell'originale da acquisire.	<a href="#">6-4</a>
<b>Orientamento originale</b>	Selezionare l'orientamento del bordo superiore dell'originale per acquisirlo in direzione corretta.	<a href="#">6-9</a>
<b>Originali di formati diversi</b>	Si possono acquisire tutti i fogli inseriti nell'alimentatore di originali, anche se di diverso formato.	<a href="#">6-7</a>
<b>Vassoio di uscita</b>	Specificare il vassoio di uscita.	<a href="#">6-15</a>
<b>Pinza</b>	Questa funzione permette di pinzare i documenti finiti.	<a href="#">6-12</a>
<b>Immagine originale</b>	Selezionare il tipo di immagine originale per risultati ottimali.	<a href="#">6-17</a>
<b>EcoPrint</b>	EcoPrint consente di risparmiare toner durante la stampa.	<a href="#">6-18</a>
<b>Nitidezza</b>	È possibile regolare la nitidezza dei contorni dell'immagine.	<a href="#">6-20</a>

<b>Funzioni</b>	<b>Descrizione</b>	<b>Pagina di riferimento</b>
<b>Contrasto</b>	Consente di definire il contrasto tra le aree chiare e scure dell'immagine.	<a href="#">6-21</a>
<b>Sfondo Reg.densità</b>	È possibile eliminare lo sfondo scuro dagli originali, ad esempio i quotidiani.	<a href="#">6-22</a>
<b>Previene effetto copia sbavata</b>	È possibile nascondere l'effetto copia sbavata quando si acquisiscono originali sottili.	<a href="#">6-23</a>
<b>Salta pagine bianche</b>	Se un documento acquisito presenta pagine bianche, questa funzione permette di saltarle e di acquisire solo quelle non bianche.	<a href="#">6-38</a>
<b>Margine</b>	È possibile aggiungere i margini (spazio bianco). Si può anche definire l'ampiezza margine e il margine della facciata posteriore.	<a href="#">6-28</a>
<b>Cancella aree ombreggiate</b>	Se si esegue la scansione con l'alimentatore di originali aperto, questa funzione consente di cancellare le aree ombreggiate in eccedenza.	<a href="#">6-57</a>
<b>Scansione continua</b>	È possibile acquisire molti originali in gruppi separati ed elaborarli come unico lavoro.	<a href="#">6-33</a>
<b>Rotazione immagine automatica</b>	Questa funzione ruota automaticamente l'immagine di 90 gradi quando originale e carta hanno identico formato ma orientamento diverso.	<a href="#">6-34</a>
<b>Avviso di fine lavoro</b>	Al termine del lavoro, viene inviata una e-mail di avviso.	<a href="#">6-35</a>
<b>Voce nome file</b>	È possibile aggiungere un nome file.	<a href="#">6-36</a>
<b>Ignora la priorità</b>	È possibile sospendere il lavoro attivo per dare priorità a un altro lavoro.	<a href="#">6-37</a>



## [Invia]



oppure

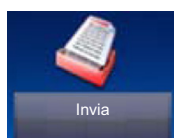

Tasto funzione	Descrizione	Pagina di riferimento
<b>Tasto one touch</b>	Registrare una nuova destinazione (contatto o gruppo) in un tasto one touch.	<a href="#">3-39</a>
<b>Rubrica</b>	Selezionare una destinazione registrata nella rubrica.	<a href="#">5-27</a>
<b>Rubrica est</b>	Selezionare una destinazione registrata nella rubrica esterna.	Command Center RX User Guide
<b>E-mail</b>	Invio di documenti acquisiti tramite e-mail.	<a href="#">5-15</a>
<b>Cartella</b>	È possibile archiviare il documento acquisito in una cartella condivisa sul computer.	<a href="#">5-16</a> <a href="#">5-18</a>
<b>FAX</b>	Invio di documenti acquisiti tramite e-mail.	Guida alle funzioni FAX
<b>Server FAX</b>	È possibile inviare un documento acquisito avvalendosi di un server fax.	Guida alle funzioni FAX
<b>Scansione WSD</b>	La funzione Scansione WSD salva le immagini degli originali acquisiti dal sistema come file su un computer compatibile WSD (Scansione WSD).	<a href="#">5-21</a>

Funzioni	Descrizione	Pagina di riferimento
<b>Selezione colore</b>	Selezionare l'impostazione del modo colori.	<a href="#">6-19</a>
<b>Formato file</b>	Si può specificare il formato file dell'immagine. Si può regolare il livello di qualità dell'immagine.	<a href="#">6-41</a>
<b>Formato originale</b>	Specificare il formato dell'originale da acquisire.	<a href="#">6-4</a>
<b>Orientamento originale</b>	Selezionare l'orientamento del bordo superiore dell'originale per acquisirlo in direzione corretta.	<a href="#">6-9</a>
<b>Originali di formati diversi</b>	Si possono acquisire tutti i fogli inseriti nell'alimentatore di originali, anche se di diverso formato.	<a href="#">6-7</a>
<b>Originale su 2-facce/libro</b>	Selezionare il tipo e la rilegatura degli originali.	<a href="#">6-39</a>
<b>Formato invio</b>	Selezionare il formato dell'immagine da inviare.	<a href="#">6-40</a>
<b>Separazione file</b>	È possibile creare file distinti dividendo i dati di scansione originali, pagina per pagina, ed eseguire l'invio.	<a href="#">6-46</a>
<b>Risoluzione scansione</b>	Selezionare il livello di risoluzione per la scansione.	<a href="#">6-47</a>
<b>Densità</b>	Regolare la densità utilizzando 9 livelli.	<a href="#">6-16</a>
<b>Immagine originale</b>	Selezionare il tipo di immagine originale per risultati ottimali.	<a href="#">6-17</a>
<b>Nitidezza</b>	È possibile regolare la nitidezza dei contorni dell'immagine.	<a href="#">6-20</a>

Funzioni	Descrizione	Pagina di riferimento
<b>Contrasto</b>	Consente di definire il contrasto tra le aree chiare e scure dell'immagine.	<a href="#">6-21</a>
<b>Sfondo Reg.densità</b>	È possibile eliminare lo sfondo scuro dagli originali, ad esempio i quotidiani.	<a href="#">6-22</a>
<b>Prev.eff. copia sbav.</b>	È possibile nascondere l'effetto copia sbavata quando si acquisiscono originali sottili.	<a href="#">6-23</a>
<b>Salta pagine bianche</b>	Se un documento acquisito presenta pagine bianche, questa funzione permette di saltarle e di acquisire solo quelle non bianche.	<a href="#">6-38</a>
<b>Risoluzione TX FAX</b>	Selezionare la qualità delle immagini per l'invio dei FAX.	Guida alle funzioni FAX
<b>Zoom</b>	Regolare lo zoom per ridurre o ingrandire l'immagine.	<a href="#">6-24</a>
<b>Scansione continua</b>	È possibile acquisire molti originali in gruppi separati ed elaborarli come unico lavoro.	<a href="#">6-33</a>
<b>Voce nome file</b>	È possibile aggiungere un nome file.	<a href="#">6-36</a>
<b>Oggetto/corpo E-mail</b>	È possibile aggiungere oggetto e corpo quando si trasmette un documento.	<a href="#">6-48</a>
<b>Originale lungo</b>	Si possono acquisire documenti lunghi utilizzando l'alimentatore di originali.	<a href="#">6-53</a>
<b>Avviso di fine lavoro</b>	Al termine del lavoro, viene inviata una e-mail di avviso.	<a href="#">6-35</a>
<b>TX crittografato FTP</b>	Le immagini trasmesse via FTP vengono crittografate.	<a href="#">6-49</a>
<b>Trasmissione FAX differita</b>	Specificare un'ora di invio.	Guida alle funzioni FAX
<b>Trasmissione diretta FAX</b>	Inviare il FAX direttamente, senza acquisire i dati dell'originale in memoria.	Guida alle funzioni FAX
<b>RX polling FAX</b>	Chiamare la destinazione e ricevere i documenti memorizzati in una casella polling per la trasmissione polling.	Guida alle funzioni FAX

## [Casella personalizzata ](Salva file, Stampa, Invia)

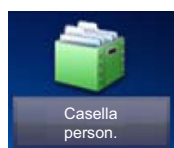

### [Salva file]

Tasto funzione	Descrizione	Pagina di riferimento
<b>Originale su 2-facce/libro</b>	Selezionare il tipo e la rilegatura degli originali.	<a href="#">6-39</a>
<b>Risoluzione scansione</b>	Selezionare il livello di risoluzione per la scansione.	<a href="#">6-47</a>
<b>Densità</b>	Regolare la densità utilizzando 9 livelli.	<a href="#">6-16</a>
<b>Voce nome file</b>	È possibile aggiungere un nome file.	<a href="#">6-36</a>
<b>Selezione colore</b>	Selezionare l'impostazione del modo colori.	<a href="#">6-19</a>

Funzioni	Descrizione	Pagina di riferimento
<b>Formato originale</b>	Specificare il formato dell'originale da acquisire.	<a href="#">6-4</a>
<b>Orientamento originale</b>	Selezionare l'orientamento del bordo superiore dell'originale per acquisirlo in direzione corretta.	<a href="#">6-9</a>
<b>Originali di formati diversi</b>	Si possono acquisire tutti i fogli inseriti nell'alimentatore di originali, anche se di diverso formato.	<a href="#">6-7</a>
<b>Formato di memorizzazione</b>	Selezionare il formato dell'immagine da memorizzare.	<a href="#">6-52</a>
<b>Immagine originale</b>	Selezionare il tipo di immagine originale per risultati ottimali.	<a href="#">6-17</a>
<b>Nitidezza</b>	È possibile regolare la nitidezza dei contorni dell'immagine.	<a href="#">6-20</a>
<b>Contrasto</b>	Consente di definire il contrasto tra le aree chiare e scure dell'immagine.	<a href="#">6-21</a>
<b>Sfondo Reg.densità</b>	È possibile eliminare lo sfondo scuro dagli originali, ad esempio i quotidiani.	<a href="#">6-22</a>
<b>Prev.eff. copia sbav.</b>	È possibile nascondere l'effetto copia sbavata quando si acquisiscono originali sottili.	<a href="#">6-23</a>
<b>Salta pagine bianche</b>	Se un documento acquisito presenta pagine bianche, questa funzione permette di saltarle e di acquisire solo quelle non bianche.	<a href="#">6-38</a>
<b>Zoom</b>	Regolare lo zoom per ridurre o ingrandire l'immagine.	<a href="#">6-24</a>
<b>Scansione continua</b>	È possibile acquisire molti originali in gruppi separati ed elaborarli come unico lavoro.	<a href="#">6-33</a>
<b>Avviso di fine lavoro</b>	Al termine del lavoro, viene inviata una e-mail di avviso.	<a href="#">6-35</a>

**[Stampa]**

<b>Tasto funzione</b>	<b>Descrizione</b>	<b>Pagina di riferimento</b>
<b>Selezione carta</b>	Selezionare il cassetto o il bypass con il formato carta desiderato.	<a href="#">6-5</a>
<b>Fascicola/Sfalsa</b>	Questa funzione permette di fascicolare le copie per gruppo o pagina.	<a href="#">6-10</a>
<b>2-facce</b>	Stampare un documento su 1 facciata o su entrambe le facciate del foglio.	<a href="#">6-39</a>
<b>Elimina dopo la stampa</b>	Il documento viene automaticamente eliminato dalla casella al termine della stampa.	<a href="#">3-52</a>

<b>Funzioni</b>	<b>Descrizione</b>	<b>Pagina di riferimento</b>
<b>Vassoio di uscita</b>	Specificare il vassoio di uscita.	<a href="#">6-15</a>
<b>Pinza</b>	Questa funzione permette di pinzare i documenti finiti.	<a href="#">6-12</a>
<b>Margine</b>	È possibile aggiungere i margini (spazio bianco). Si può anche definire l'ampiezza margine e il margine della facciata posteriore.	<a href="#">6-28</a>
<b>Ignora la priorità</b>	È possibile sospendere il lavoro attivo per dare priorità a un altro lavoro.	<a href="#">6-37</a>
<b>Voce nome file</b>	È possibile aggiungere un nome file.	<a href="#">6-36</a>
<b>Avviso di fine lavoro</b>	Al termine del lavoro, viene inviata una e-mail di avviso.	<a href="#">6-35</a>
<b>EcoPrint</b>	EcoPrint consente di risparmiare toner durante la stampa.	<a href="#">6-18</a>

**[Invia]**

<b>Tasto funzione</b>	<b>Descrizione</b>	<b>Pagina di riferimento</b>
<b>Tasto one touch</b>	Registrare una nuova destinazione (contatto o gruppo) in un tasto one touch.	<a href="#">3-39</a> <a href="#">5-29</a>
<b>Rubrica</b>	Selezionare una destinazione registrata nella rubrica.	<a href="#">5-27</a>
<b>Rubrica est</b>	Selezionare una destinazione registrata nella rubrica esterna.	Command Center RX User Guide
<b>E-mail</b>	Invio di documenti acquisiti tramite e-mail.	<a href="#">5-15</a>
<b>Cartella</b>	È possibile archiviare il documento acquisito in una cartella condivisa sul computer.	<a href="#">5-16</a> <a href="#">5-18</a>
<b>FAX</b>	Invio di documenti acquisiti tramite e-mail.	Guida alle funzioni FAX
<b>Server FAX</b>	È possibile inviare un documento acquisito avvalendosi di un server fax.	Guida alle funzioni FAX

<b>Funzioni</b>	<b>Descrizione</b>	<b>Pagina di riferimento</b>
<b>Formato file</b>	Si può specificare il formato file dell'immagine. Si può regolare il livello di qualità dell'immagine.	<a href="#">6-41</a>
<b>Separazione file</b>	È possibile creare file distinti dividendo i dati di scansione originali, pagina per pagina, ed eseguire l'invio.	<a href="#">6-46</a>
<b>Risoluzione</b>	Selezionare il livello di risoluzione per la scansione.	<a href="#">6-47</a>
<b>Risoluzione TX FAX</b>	Selezionare la qualità delle immagini per l'invio dei FAX.	Guida alle funzioni FAX
<b>Voce nome file</b>	È possibile aggiungere un nome file.	<a href="#">6-36</a>
<b>Oggetto/corpo E-mail</b>	È possibile aggiungere oggetto e corpo quando si trasmette un documento.	<a href="#">6-48</a>
<b>Avviso di fine lavoro</b>	Al termine del lavoro, viene inviata una e-mail di avviso.	<a href="#">6-35</a>
<b>TX crittografato FTP</b>	Le immagini trasmesse via FTP vengono crittografate.	<a href="#">6-49</a>
<b>Trasmissione FAX differita</b>	Specificare un'ora di invio.	Guida alle funzioni FAX
<b>Elimina dopo la trasmissione</b>	Il documento viene automaticamente eliminato dalla casella al termine della trasmissione.	<a href="#">6-51</a>

## [Casella lavoro]

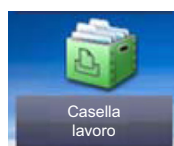

Tasto funzione	Descrizione	Pagina di riferimento
<b>Stampa privata/Lavoro memorizzato</b>	In Stampa privata, l'utente può specificare che il suo lavoro potrà essere stampato solo previo sblocco da pannello comandi. In Lavoro memorizzato si possono salvare dei dati di stampa inviati dall'applicazione.	<a href="#">5-41</a> <a href="#">5-42</a>
<b>Copia veloce/Controlla e mantieni</b>	La funzione Copia veloce facilita la stampa di ulteriori copie di un documento già stampato. La funzione Controlla e mantieni consente di eseguire una stampa di prova di un lavoro di stampa multiplo lasciando le altre copie in attesa.	<a href="#">5-43</a> <a href="#">5-44</a>

## [Memoria removibile] (Salva file, Stampa documenti)



### [Salva file]

Tasto funzione	Descrizione	Pagina di riferimento
<b>Formato file</b>	Si può specificare il formato file dell'immagine. Si può regolare il livello di qualità dell'immagine.	<a href="#">6-41</a>
<b>Originale su 2-facce/libro</b>	Selezionare il tipo e la rilegatura degli originali.	<a href="#">6-39</a>
<b>Risoluzione scansione</b>	Selezionare il livello di risoluzione per la scansione.	<a href="#">6-47</a>
<b>Densità</b>	Regolare la densità utilizzando 9 livelli.	<a href="#">6-16</a>
<b>Voce nome file</b>	È possibile aggiungere un nome file.	<a href="#">6-36</a>
<b>Selezione colore</b>	Selezionare l'impostazione del modo colori.	<a href="#">6-19</a>

Funzioni	Descrizione	Pagina di riferimento
<b>Formato originale</b>	Specificare il formato dell'originale da acquisire.	<a href="#">6-4</a>
<b>Orientamento originale</b>	Selezionare l'orientamento del bordo superiore dell'originale per acquisirlo in direzione corretta.	<a href="#">6-9</a>

<b>Funzioni</b>	<b>Descrizione</b>	<b>Pagina di riferimento</b>
<b>Originali di formati diversi</b>	Si possono acquisire tutti i fogli inseriti nell'alimentatore di originali, anche se di diverso formato.	<a href="#">6-7</a>
<b>Formato di memorizzazione</b>	Selezionare il formato dell'immagine da memorizzare.	<a href="#">6-52</a>
<b>Immagine originale</b>	Selezionare il tipo di immagine originale per risultati ottimali.	<a href="#">6-17</a>
<b>Nitidezza</b>	È possibile regolare la nitidezza dei contorni dell'immagine.	<a href="#">6-20</a>
<b>Contrasto</b>	Consente di definire il contrasto tra le aree chiare e scure dell'immagine.	<a href="#">6-21</a>
<b>Sfondo Reg.densità</b>	È possibile eliminare lo sfondo scuro dagli originali, ad esempio i quotidiani.	<a href="#">6-22</a>
<b>Prev.eff. copia sbav.</b>	È possibile nascondere l'effetto copia sbavata quando si acquisiscono originali sottili.	<a href="#">6-23</a>
<b>Salta pagine bianche</b>	Se un documento acquisito presenta pagine bianche, questa funzione permette di saltarle e di acquisire solo quelle non bianche.	<a href="#">6-38</a>
<b>Zoom</b>	Regolare lo zoom per ridurre o ingrandire l'immagine.	<a href="#">6-24</a>
<b>Scansione continua</b>	È possibile acquisire molti originali in gruppi separati ed elaborarli come unico lavoro.	<a href="#">6-33</a>
<b>Originale lungo</b>	Si possono acquisire documenti lunghi utilizzando l'alimentatore di originali.	<a href="#">6-53</a>
<b>Avviso di fine lavoro</b>	Al termine del lavoro, viene inviata una e-mail di avviso.	<a href="#">6-35</a>
<b>Separazione file</b>	È possibile creare file distinti dividendo i dati di scansione originali, pagina per pagina, ed eseguire l'invio.	<a href="#">6-46</a>

**[Stampa]**

<b>Tasto funzione</b>	<b>Descrizione</b>	<b>Pagina di riferimento</b>
<b>Selezione carta</b>	Selezionare il cassetto o il bypass con il formato carta desiderato.	<a href="#">6-5</a>
<b>Fascicola/Sfalsa</b>	Questa funzione permette di fascicolare le copie per pagina o gruppo.	<a href="#">6-10</a>
<b>2-facce</b>	Stampare un documento su 1 facciata o su entrambe le facciate del foglio.	<a href="#">6-32</a>

<b>Funzioni</b>	<b>Descrizione</b>	<b>Pagina di riferimento</b>
<b>Vassoio di uscita</b>	Specificare il vassoio di uscita.	<a href="#">6-15</a>
<b>Pinza</b>	Questa funzione permette di pinzare i documenti finiti.	<a href="#">6-12</a>
<b>Margine</b>	È possibile aggiungere i margini (spazio bianco). Impostare la larghezza margine. Si può anche definire l'ampiezza margine e il margine della facciata posteriore.	<a href="#">6-28</a>
<b>EcoPrint</b>	EcoPrint consente di risparmiare toner durante la stampa.	<a href="#">6-18</a>
<b>Avviso di fine lavoro</b>	Al termine del lavoro, viene inviata una e-mail di avviso.	<a href="#">6-35</a>
<b>Voce nome file</b>	È possibile aggiungere un nome file.	<a href="#">6-36</a>
<b>Ignora la priorità</b>	È possibile sospendere il lavoro attivo per dare priorità a un altro lavoro.	<a href="#">6-37</a>
<b>Password PDF criptati</b>	Immettere la password di protezione assegnata per stampare il file PDF.	<a href="#">6-54</a>
<b>Stampa JPEG/TIFF</b>	Selezionare il formato dell'immagine quando si stampano file JPEG o TIFF.	<a href="#">6-55</a>
<b>XPS Adatta alla pagina</b>	L'immagine viene ingrandita o ridotta e adattata al formato carta selezionato durante la stampa di un file XPS.	<a href="#">6-56</a>



## [FAX]

F3 FAX



oppure

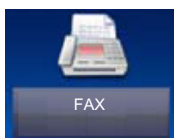

Tasto funzione	Descrizione	Pagina di riferimento
<b>Libero</b>	Selezionare questo pulsante per attivare l'emissione audio dall'altoparlante del sistema, senza utilizzare il ricevitore.	Guida alle funzioni FAX
<b>Diretta</b>	È possibile inviare il FAX direttamente, senza acquisire i dati dell'originale in memoria.	
<b>Richiama</b>	Per inviare il fax allo stesso destinatario, selezionare [Richiama], per richiamare il fax ricevente selezionato dall'elenco delle destinazioni.	
<b>Agg. dest.</b>	Immettere il numero di fax remoto con i tasti numerici.	
<b>Rubrica</b>	Selezionare una destinazione registrata nella rubrica.	
<b>Tasto one touch</b>	Selezionare una destinazione utilizzando i tasti one touch.	
<b>Rubrica est</b>	Quando si seleziona [On] per Controllo dest. pre-invio, dopo la pressione del tasto [Avvio] viene visualizzata una schermata di conferma.	Command Center RX User Guide

Funzioni	Descrizione	Pagina di riferimento
<b>Formato originale</b>	Specificare il formato dell'originale da acquisire.	Guida alle funzioni FAX
<b>Orientamento originale</b>	Selezionare l'orientamento del bordo superiore dell'originale per acquisirlo in direzione corretta.	
<b>Originale su 2-facce/libro</b>	Selezionare il tipo e la rilegatura degli originali.	
<b>Risoluzione TX FAX</b>	Selezionare la qualità delle immagini per l'invio dei FAX.	
<b>Densità</b>	Regolare la densità utilizzando 9 livelli.	
<b>Immagine originale</b>	Selezionare la qualità immagine appropriata per il tipo di originale.	
<b>Scansione continua</b>	È possibile acquisire molti originali in gruppi separati ed elaborarli come unico lavoro.	
<b>Voce nome file</b>	È possibile aggiungere un nome file.	
<b>Originale lungo</b>	Si possono acquisire documenti lunghi utilizzando l'alimentatore di originali.	
<b>Avviso di fine lavoro</b>	Al termine del lavoro, viene inviata una e-mail di avviso.	
<b>Trasmissione FAX differita</b>	Specificare un'ora di invio.	
<b>Trasmissione diretta FAX</b>	Inviare il FAX direttamente, senza acquisire i dati dell'originale in memoria.	
<b>RX polling FAX</b>	Chiamare la destinazione e ricevere i documenti memorizzati in una casella polling per la trasmissione polling.	

## [Box SubAddress]

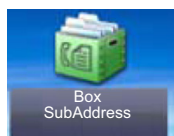

Tasto funzione	Descrizione	Pagina di riferimento
<b>Box SubAddress</b>	Utilizzare la box SubAddress.	Guida alle funzioni FAX

## [Casella di polling]



Tasto funzione	Descrizione	Pagina di riferimento
<b>Casella di polling</b>	Utilizzare la casella Polling.	Guida alle funzioni FAX

## [Casella RX memoria FAX]

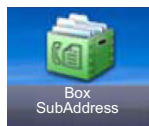

Tasto funzione	Descrizione	Pagina di riferimento
<b>Casella RX memoria FAX</b>	Utilizzare la casella RX memoria FAX.	Guida alle funzioni FAX

## [Stato/Canc. Lav.]

Status/  
Canc. Lav.



oppure

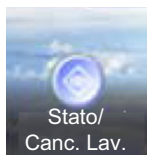

Tasto funzione	Descrizione	Pagina di riferimento
<b>Stato lavori stm</b>	Premere questo pulsante per visualizzare la schermata di Stato lavori di stampa.	<a href="#">7-3</a>
<b>Stato lavori inv</b>	Premere questo pulsante per visualizzare la schermata di stato del lavoro di trasmissione.	<a href="#">7-4</a>
<b>Stato proc. mem.</b>	Premere questo pulsante per visualizzare la schermata di stato del lavoro di memorizzazione.	<a href="#">7-5</a>
<b>Lavoro pianificato</b>	Invio di un lavoro Fax utilizzando la Trasmissione differita	<a href="#">7-5</a>
<b>Lista stampe</b>	Premere questo pulsante per visualizzare la schermata di Registro lavori di stampa.	<a href="#">7-7</a>
<b>Lista Invio lavoro</b>	Premere questo pulsante per visualizzare la schermata di Registro lavori di Invio.	<a href="#">7-7</a>
<b>Lista Memorizz. lavoro</b>	Premere questo pulsante per visualizzare la schermata di Registro lavori di Memorizzazione.	<a href="#">7-7</a>
<b>Registro lav.FAX</b>	Premere questo pulsante per visualizzare la schermata di Registro lavori di FAX.	Guida alle funzioni FAX
<b>Scanner</b>	Premere questo pulsante per visualizzare lo stato scansione originale o le informazioni di errore.	<a href="#">7-10</a>
<b>Stampante</b>	Premere questo pulsante per visualizzare le informazioni di errore, lo stato dei lavori di stampa o in attesa.	<a href="#">7-10</a>
<b>Casella RX memoria FAX</b>	Configurare le impostazioni per la Casella RX memoria FAX.	Guida alle funzioni FAX
<b>FAX</b>	Vengono visualizzate informazioni su invio, ricezione e selezione delle destinazioni. È anche possibile annullare l'invio/ricezione FAX.	Guida alle funzioni FAX

Tasto funzione	Descrizione	Pagina di riferimento
<b>Stato toner</b>	Quantità rimanente di toner. È quindi possibile verificare lo stato della vaschetta di recupero toner.	<a href="#">7-12</a>
<b>Stato carta</b>	Per ogni cassetto carta, vengono indicati il formato, l'orientamento, il tipo e la quantità carta residua.	<a href="#">7-12</a>
<b>Memoria rimovibile</b>	Premere questo pulsante per visualizzare l'utilizzo e la capacità del supporto USB collegato al sistema.	<a href="#">7-10</a>
<b>Tastiera USB</b>	Viene visualizzato lo stato della tastiera USB opzionale.	<a href="#">7-10</a>
<b>Tastiera Bluetooth</b>	Viene visualizzato lo stato della tastiera Bluetooth.	—
<b>Stato di connessione rete</b>	Viene visualizzato lo stato di connessione della rete.	<a href="#">7-10</a>
<b>Stato di connessione rete opzionale</b>	Viene visualizzato lo stato di connessione di un kit di interfaccia di rete opzionale.	<a href="#">7-10</a>
<b>Wi-Fi Direct</b>	Viene visualizzato lo stato di connessione di Wi-Fi Direct.	<a href="#">7-11</a>
<b>Rete wireless</b>	Viene visualizzato lo stato di connessione del Kit di interfaccia di rete wireless.	<a href="#">7-11</a>
<b>Wi-Fi</b>	Viene visualizzato lo stato di connessione del Wi-Fi.	<a href="#">7-11</a>
<b>SSD</b>	Viene visualizzato lo stato dell'unità SSD opzionale.	<a href="#">7-11</a>
<b>NFC</b>	Viene visualizzato lo stato di connessione di NFC.	<a href="#">7-11</a>

## [Menu Sistema]

Menu Sistema /  
Contatore



oppure

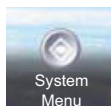

### Procedura guidata di configurazione rapida

Impostazioni di Menu Sistema	Descrizione	Pagina di riferimento
<b>Impostazione FAX</b>	Procedura guidata per la configurazione delle impostazioni fax.	Guida alle funzioni FAX
<b>Impostazione modalità di risparmio energia.</b>	Procedura guidata per la configurazione delle impostazioni di risparmio energia.	<a href="#">2-26</a>
<b>Configurazione della rete</b>	Procedura guidata per la configurazione delle impostazioni di rete.	<a href="#">2-26</a>

### Lingua

Impostazioni di Menu Sistema	Descrizione	Pagina di riferimento
<b>Lingua</b>	Impostare la lingua che si desidera venga visualizzata sul pannello a sfioramento.	<a href="#">8-4</a>

## Rapporto

Impostazioni di Menu Sistema			Descrizione	Pagina di riferimento
<b>Rapporto</b> Stampare i rapporti per verificare le impostazioni, lo stato e la cronologia del sistema. È anche possibile configurare le impostazioni per la stampa dei rapporti.	<b>Stampa rapporto</b>	<b>Pagina di stato</b>	Stampare la pagina di stato che riporta informazioni quali le impostazioni correnti, lo spazio libero in memoria e gli accessori opzionali installati.	<a href="#">8-5</a>
		<b>Elenco caratteri</b>	Stampare l'elenco dei caratteri che riporta degli esempi di font installati sulla periferica.	<a href="#">8-5</a>
		<b>Stato della rete</b>	Stampare il rapporto di stato della rete che permette di verificare informazioni quali la versione firmware dell'interfaccia di rete, l'indirizzo di rete e il protocollo.	<a href="#">8-5</a>
		<b>Stato servizio</b>	Questo rapporto riporta delle informazioni supplementari rispetto alla Pagina Stato. Di norma, le pagine di stato vengono stampate dai tecnici dell'assistenza per gli interventi di manutenzione.	<a href="#">8-5</a>
		<b>Rapporto contabilità</b>	Stampa del rapporto contabilità.	<a href="#">8-5</a>
		<b>Elenco Box SubAddress</b>	Stampa dell'elenco Box SubAddress.	Guida alle funzioni FAX
		<b>Elenco FAX (Indice)</b>	È possibile stampare l'elenco delle destinazioni (Indice) registrate nella Rubrica.	Guida alle funzioni FAX
		<b>Elenco FAX (N.)</b>	È possibile stampare l'elenco delle destinazioni (N. fax) registrate nella Rubrica.	Guida alle funzioni FAX
		<b>Rapporto TX FAX</b>	Il Rapporto TX FAX viene stampato come rapporto.	Guida alle funzioni FAX
		<b>Rapporto RX FAX</b>	Sul rapporto vengono stampate le informazioni sulle ultime ricezioni fax.	Guida alle funzioni FAX
		<b>Stato della rete opzionale</b>	Stampa del rapporto dello stato della rete opzionale.	<a href="#">8-6</a>
	<b>Impostaz. Rapp. Amministr.</b>	<b>Rapporto TX FAX</b>	Stampa del Rapporto TX FAX.	Guida alle funzioni FAX
		<b>Rapporto RX FAX</b>	Stampa del Rapporto RX FAX.	Guida alle funzioni FAX

Impostazioni di Menu Sistema			Descrizione	Pagina di riferimento
<b>Rapporto Stampare i rapporti per verificare le impostazioni, lo stato e la cronologia del sistema. È anche possibile configurare le impostazioni per la stampa dei rapporti.</b>	<b>Impostaz. Rapp. risultati</b>	<b>Invia rapporto risultati</b>	Al termine della transazione, viene automaticamente stampato il rapporto del risultato della trasmissione.	<a href="#">8-6</a>
		<b>Rapporto risultati RX FAX</b>	È possibile programmare la stampa del rapporto di ricezione quando viene ricevuto un fax.	Guida alle funzioni FAX
		<b>Impos Avviso fine lavoro</b>	È possibile allegare le immagini all'avviso di fine lavoro.	Guida alle funzioni FAX
	<b>Invia cronologia registro</b>	<b>Invia cronologia registro</b>	Si può anche trasmettere manualmente la cronologia del registro alle destinazioni specificate.	<a href="#">8-7</a>
		<b>Invio automatico</b>	Quando il registro lavori raggiunge il numero di voci impostato, questa funzione permette di programmare l'invio automatico della cronologia del registro alle destinazioni specificate dopo il raggiungimento del numero di lavori impostato.	<a href="#">8-7</a>
		<b>Destinazione</b>	Specificare la destinazione di invio della cronologia del registro. Si può specificare solo un indirizzo e-mail come destinazione.	<a href="#">8-7</a>
		<b>Oggetto registro lavori</b>	Impostare l'oggetto che verrà automaticamente immesso quando si trasmettono via e-mail le cronologie del registro dei lavori.	<a href="#">8-7</a>
<b>Informazioni personali</b>	Specificare se includere le informazioni personali sul registro dei lavori.	<a href="#">8-7</a>		

## Contatore

Impostazioni di Menu Sistema		Descrizione	Pagina di riferimento
<b>Contatore</b>	<b>Pagine stampate</b>	Verificare il numero di pagine stampate e la copertura stampa.	<a href="#">3-16</a>
	<b>Pagine digitalizzate</b>	Verificare il numero di pagine digitalizzate.	<a href="#">3-16</a>

## Proprietà utente

Impostazioni di Menu Sistema	Descrizione	Pagina di riferimento
<b>Proprietà utente</b>	È possibile modificare le proprietà dell'utente. I tipi di proprietà che si possono modificare variano in funzione dei privilegi di accesso di cui si dispone.	<a href="#">9-11</a>

## Impostazioni cassetto/Bypass

Impostazioni di Menu Sistema	Descrizione	Pagina di riferimento
<b>Cassetto 1 (a 3)</b>	Selezionare il tipo di carta nel Cassetto 1 (a 3).	<a href="#">8-9</a>
<b>Vassoio Bypass</b>	Selezionare il tipo di carta nel bypass.	<a href="#">8-10</a>

## Impostazioni comuni

Impostazioni di Menu Sistema		Descrizione	Pagina di riferimento
<b>Schermata pred.</b>		Selezionare la schermata che si desidera venga visualizzata all'avvio del sistema (schermata predefinita).	<a href="#">8-11</a>
<b>Audio</b>	<b>Allarme</b>	Impostare le opzioni di avvisi e allarmi sonori che il sistema dovrà generare durante l'esecuzione delle varie operazioni.	<a href="#">8-11</a>
	<b>Volume altoparlante FAX</b>	Regolare il volume dell'altoparlante.	Guida alle funzioni FAX
	<b>Volume monitor FAX</b>	Regolare il volume di monitoraggio linea.	
<b>Impostazioni originale</b>	<b>Formato originale person.</b>	Impostare il formato originali personalizzato più utilizzato.	<a href="#">8-12</a>
	<b>Rilev. automatico orig</b>	Impostare i formati che la periferica dovrà rilevare automaticamente.	
<b>Impost. carta</b>	<b>Formato carta person.</b>	Impostare il formato carta personalizzato più utilizzato.	<a href="#">8-13</a>
	<b>Impostazione tipo di supp</b>	Selezionare la grammatura per ciascun tipo di supporto.	<a href="#">8-14</a>
	<b>Fonte Carta Predefin.</b>	Selezionare l'alimentazione carta predefinita scegliendo tra i Cassetti 1-3 e il Bypass.	<a href="#">8-13</a>
	<b>Selezione carta</b>	Selezionare l'impostazione predefinita per la selezione della carta.	<a href="#">8-13</a>
	<b>Supporto per Auto (B &amp; N)</b>	Specificare un tipo di supporto predefinito (B & N) per la selezione carta automatica quando il parametro Selezione carta è impostato su [Automatico].	<a href="#">8-13</a>
	<b>Azione per carta speciale</b>	Quando si stampa su carta speciale, come Perforata, Prestampata e Intestata, specificare se regolare l'orientamento della carta in base a quello dell'originale.	<a href="#">8-14</a>
	<b>Mostra Msg impostaz. carta</b>	Definire se visualizzare la schermata di conferma per l'impostazione carta quando si imposta un nuovo formato per un cassetto.	<a href="#">8-14</a>

Impostazioni di Menu Sistema		Descrizione	Pagina di riferimento
Impostaz predefinite funz	<b>Formato file</b>	Impostare il formato file predefinito.	<a href="#">8-16</a>
	<b>Orientamento originale (Copia)</b>	Impostare i valori predefiniti per l'orientamento dell'originale.	<a href="#">8-16</a>
	<b>Orientamento originale (invio/mem.)</b>		
	<b>Fascicola/Sfalsa</b>	Selezionare le impostazioni predefinite per Fascicola/Sfalsa.	<a href="#">8-16</a>
	<b>Separazione file</b>	Selezionare l'impostazione predefinita per la separazione dei file.	<a href="#">8-16</a>
	<b>Risoluzione scansione</b>	Selezionare la risoluzione predefinita di scansione.	<a href="#">8-16</a>
	<b>Selezione colore</b>	Selezionare l'impostazione colore predefinita.	<a href="#">8-16</a>
	<b>Immagine originale (Copia)</b>	Impostare il tipo di originale predefinito per la copiatura.	<a href="#">8-16</a>
	<b>Immagine originale (Invio/Memorizz.)</b>	Impostare il tipo di originale predefinito per l'invio/memorizzazione.	<a href="#">8-16</a>
	<b>Sfondo Reg.densità (Copia)</b>	Impostare il valore predefinito per la funzione Sfondo Reg.densità.	<a href="#">8-16</a>
	<b>Sfondo Reg.densità (Invio/Mem.)</b>		<a href="#">8-16</a>
	<b>EcoPrint</b>	Selezionare l'impostazione EcoPrint predefinita.	<a href="#">8-16</a>
	<b>Prev.eff. copia sbav. (Copia)</b>	Impostare il valore predefinito per la funzione di prevenzione effetto copie sbavate (Copia).	<a href="#">8-16</a>
	<b>Prev.eff. copia sbav. (Invio/Mem.)</b>		<a href="#">8-16</a>
	<b>Salta pg bianche</b>	Selezionare l'impostazione predefinita per Salta pagine bianche.	<a href="#">8-16</a>
	<b>Salta pg bianche (Invio/Mem.)</b>		<a href="#">8-16</a>
	<b>Risoluzione TX FAX</b>	Selezionare la risoluzione predefinita di scansione.	Guida alle funzioni FAX
	<b>Zoom</b>	Impostare i valori predefiniti per lo zoom.	<a href="#">6-24</a>
	<b>Margine</b>	Impostare il margine predefinito.	<a href="#">6-28</a>
	<b>Cancella aree ombreggiate</b>	Definire l'impostazione predefinita per Cancella aree ombreggiate.	<a href="#">8-17</a>
	<b>Scansione continua (Copia)</b>	Impostare i valori predefiniti per la scansione continua.	<a href="#">6-33</a>
	<b>Scansione continua (FAX)</b>	Impostare i valori predefiniti per la scansione continua.	Guida alle funzioni FAX
	<b>Scansione continua (Invia/Salva)</b>	Impostare i valori predefiniti per la scansione continua.	<a href="#">6-33</a>
<b>Rotazione immagine automatica</b>	Selezionare l'impostazione predefinita per l'opzione Rotazione immagine automatica.	<a href="#">8-24</a>	
<b>Voce nome file</b>	Impostare un nome immesso automaticamente (predefinito) per i lavori.	<a href="#">6-36</a>	



Impostazioni di Menu Sistema		Descrizione	Pagina di riferimento	
<b>Impostaz predefinite funz</b>	<b>Oggetto/corpo E-mail</b>	Impostare l'oggetto e il corpo immessi automaticamente (oggetto e corpo predefiniti) durante l'invio di originali di scansione tramite e-mail.	<a href="#">6-48</a>	
	<b>TX crittografato FTP</b>	Impostare il valore predefinito per la crittografia documento durante l'invio.	<a href="#">6-49</a>	
	<b>Stampa JPEG/TIFF</b>	Selezionare la dimensione immagine (risoluzione) quando si stampa un file JPEG o TIFF.	<a href="#">6-55</a>	
	<b>XPS Adatta alla pagina</b>	Impostare il valore predefinito per la funzione XPS Adatta alla pagina.	<a href="#">6-56</a>	
	<b>Impostazioni dei dettagli</b>	<b>Qualità immagine</b>	Selezionare la qualità predefinita dei file in formato PDF/TIFF/JPEG/XPS.	<a href="#">8-18</a>
		<b>PDF/A</b>	Selezionare l'impostazione predefinita per PDF/A.	<a href="#">8-18</a>
		<b>Immagine PDF comp. elevata</b>	Selezionare l'impostazione qualità predefinita per i file PDF a compressione elevata.	<a href="#">8-18</a>
		<b>Riconoscimento testo OCR</b>	Definire l'impostazione predefinita per Riconoscimento testo OCR.	<a href="#">8-18</a>
		<b>Lingua OCR principale</b>	Impostare la lingua predefinita del testo da sottoporre a OCR.	<a href="#">8-18</a>
		<b>Formato output OCR</b>	Definire l'impostazione predefinita per Formato output OCR.	<a href="#">8-18</a>
<b>Rileva voci da ignorare (Copia)</b>		Selezionare l'impostazione predefinita per Rileva voci da ignorare (Copia).	<a href="#">8-18</a>	
<b>Rileva voci da ignorare (Invio/Memorizzazione)</b>		Selezionare l'impostazione predefinita per Rileva voci da ignorare (Invio/Memorizzazione).	<a href="#">8-18</a>	
<b>Vassoio di uscita</b>		Selezionare il vassoio di uscita per i lavori di copiatura, per i lavori di stampa da Casella documento, per i lavori di stampa inviati da computer e per i fax in arrivo.	<a href="#">8-18</a>	
<b>Limite pred.</b>		Limitare il numero di copie che si possono eseguire per singolo ciclo di copiatura.	<a href="#">8-18</a>	

Impostazioni di Menu Sistema		Descrizione	Pagina di riferimento
<b>Gestione errori</b>	<b>Errore carta fronte/retro</b>	Specificare le azioni che il sistema deve adottare quando non è possibile eseguire la stampa in fronte-retro con i tipi di supporto o i formati selezionati.	<a href="#">8-19</a>
	<b>Errore finitura</b>	Impostare delle azioni alternative quando viene selezionato un formato o un tipo di supporto che non consente l'esecuzione di operazioni di finitura (pinzatura/sfalsamento).	<a href="#">8-19</a>
	<b>Errore nessun punto metallico</b>	Definire il tipo di azione che il sistema deve adottare quando si esauriscono i punti metallici nel corso di una stampa.	<a href="#">8-19</a>
	<b>Errore limite pinzatrice</b>	Definire il tipo di azione che il sistema deve adottare quando si supera la capacità di pinzatura durante la stampa.	<a href="#">8-19</a>
	<b>Errore carta</b>	Definire il tipo di azione che il sistema deve adottare quando, durante la stampa di un lavoro inviato da PC con specificato il cassetto o il bypass come alimentazione carta, formato e tipo di carta selezionati non corrispondono al formato o tipo di carta caricata nel cassetto prescelto.	<a href="#">8-19</a>
	<b>Carta inserita discordante</b>	Definire il tipo di azione che il sistema deve adottare quando l'impostazione formato carta del cassetto non corrisponde al formato della carta caricata.	<a href="#">8-19</a>
<b>Misura</b>		Selezionare un'unità di misura, pollici o sistema metrico, per il formato carta.	<a href="#">8-20</a>
<b>Livello avviso toner scarso</b>		Impostare la quantità di toner rimanente in corrispondenza della quale l'amministratore riceverà un avviso che lo solleciterà a ordinare nuovo toner.	<a href="#">8-20</a>
<b>Layout tastiera</b>		È possibile cambiare il layout della tastiera visualizzata sul pannello a sfioramento e utilizzata per immettere i caratteri.	<a href="#">8-20</a>
<b>Tipo tastiera USB</b>		Selezionare il tipo di tastiera USB che si desidera utilizzare.	<a href="#">8-20</a>
<b>Sfalsamento documenti per lavoro</b>		Abilitare o escludere la fascicolazione con sfalsamento per lavoro.	<a href="#">8-21</a>
<b>Spost. documenti 1 pagina</b>		Definire se si desidera fascicolare i documenti composti da una pagina.	<a href="#">8-21</a>
<b>Visualizza Stato/Registro</b>		Impostare il metodo di visualizzazione di Stato/Registro.	<a href="#">8-21</a>
<b>Tasto funzione</b>		Configurare le impostazioni per i tasti delle funzioni sul pannello comandi.	<a href="#">8-21</a>
<b>Mostra Msg Spegnimento</b>		Attivare o disattivare la visualizzazione di un messaggio di conferma allo spegnimento della periferica.	<a href="#">8-22</a>
<b>Layout per Copia ID card</b>		Impostare la posizione di stampa dell'immagine acquisita quando si copia una scheda ID.	<a href="#">8-22</a>

## Home

Impostazioni di Menu Sistema	Descrizione	Pagina di riferimento
<b>Personalizza desktop</b>	Specificare le icone delle funzioni che si desidera vengano visualizzate sul desktop.	<a href="#">3-8</a>
<b>Person. barra applicazioni<sup>*1</sup> o schermata applicazioni<sup>*2</sup></b>	Specificare le icone delle applicazioni che si desidera vengano visualizzate sulla barra delle applicazioni.	<a href="#">3-8</a>
<b>Sfondo</b>	Configurare lo sfondo della schermata Home.	<a href="#">3-8</a>

\*1 ECOSYS M4132idn

\*2 ECOSYS M4125idn

## Copia

Impostazioni di Menu Sistema	Descrizione	Pagina di riferimento
<b>Selez. automatica carta</b>	Se l'opzione Selezione carta è impostata su [Auto.], impostare il metodo di selezione del formato carta quando vengono modificate le impostazioni per lo zoom.	<a href="#">8-24</a>
<b>Priorità % auto</b>	Quando si seleziona un cassetto in cui è caricata della carta di formato diverso da quello dell'originale, abilitare o escludere l'esecuzione dello zoom (riduzione/ingrandimento) automatico.	<a href="#">8-24</a>
<b>Formato carta per originale piccolo</b>	Specificare il formato carta da utilizzare quando il formato dell'originale è troppo piccolo per essere rilevato dalla funzione Selezione carta automatica.	<a href="#">8-24</a>
<b>Formato originale di originale non rilevato</b>	Impostare il formato originale di un originale non rilevato.	<a href="#">8-24</a>
<b>Riservare priorità succ.</b>	Specificare se visualizzare la schermata predefinita quando viene prenotato un lavoro di copiatura mentre è in corso la stampa.	<a href="#">8-24</a>
<b>Azione rotaz. immag. Auto</b>	Abilitare o disabilitare la rotazione immagine quando l'orientamento del documento da stampare è diverso dall'orientamento della carta in uso.	<a href="#">8-24</a>

## Invia

Impostazioni di Menu Sistema		Descrizione	Pagina di riferimento
<b>Controllo dest. pre-invio</b>		Abilitare o disabilitare la visualizzazione della schermata di conferma delle destinazioni dopo la pressione del tasto [Avvio] durante l'invio dei lavori.	<a href="#">8-25</a>
<b>Verifica nuova destin.</b>		Quando si aggiunge una nuova destinazione, definire se visualizzare la schermata di verifica immissione per controllare la destinazione immessa.	<a href="#">8-25</a>
<b>Invio e Inoltro</b>	<b>Inoltro</b>	Attivare o disattivare l'inoltro dell'originale.	<a href="#">8-25</a>
	<b>Destinazione</b>	Specificare la destinazione di inoltro dell'originale.	<a href="#">8-25</a>
<b>Compressione TIFF colori</b>		Selezionare il metodo di compressione per l'invio di documenti a colori in formato TIFF.	<a href="#">8-25</a>
<b>Schermata pred.</b>		Specificare la schermata predefinita visualizzata quando si seleziona il tasto [Invio].	<a href="#">8-25</a>
<b>Immis. nuova destinazione</b>		Specificare se consentire l'immissione diretta della destinazione.	<a href="#">8-25</a>
<b>Richiama</b>		Abilitare o escludere l'uso di [Richiama] sulla schermata Invia.	<a href="#">8-25</a>
<b>Trasmissione Broadcast</b>		Definire se abilitare la funzione broadcast.	<a href="#">8-25</a>
<b>Azione di riconoscimento testo OCR</b>		Definire le impostazioni per Azione di riconoscimento testo OCR.	<a href="#">8-25</a>

## Casella documenti

Impostazioni di Menu Sistema		Descrizione	Pagina di riferimento
<b>Casella personalizzata</b>		Configurare le impostazioni per la Casella personalizzata.	<a href="#">8-26</a>
<b>Box SubAddress</b>		Configurare le impostazioni per la Box SubAddress.	Guida alle funzioni FAX
<b>Casella lavoro</b>	<b>Memoriz.Lav.diCopiaRapida</b>	Per preservare lo spazio libero sulla casella, è possibile impostare il numero massimo di lavori memorizzati.	<a href="#">8-26</a>
	<b>Elimina lavori memoriz.</b>	Questa impostazione permette di specificare l'intervallo di tempo per l'eliminazione automatica dei documenti, ad esempio di Stampa privata, Copia veloce o Controlla e mantieni, salvati temporaneamente nella casella lavoro.	<a href="#">8-26</a>
	<b>Supporto arch.</b>	Selezionare il supporto di archiviazione da utilizzare.	<a href="#">8-26</a>
<b>Casella di polling</b>		Configurare le impostazioni per la Casella di polling.	Guida alle funzioni FAX
<b>Casella RX memoria FAX</b>		Configurare le impostazioni per la Casella RX memoria FAX.	Command Center RX User Guide

## FAX

Impostazioni di Menu Sistema	Descrizione	Pagina di riferimento
<b>FAX</b>	Si possono configurare le impostazioni riguardanti la funzionalità fax.	Guida alle funzioni FAX

## Applicazione

Impostazioni di Menu Sistema	Descrizione	Pagina di riferimento
Applicazione	Configurare le impostazioni per il parametro Applicazione.	<a href="#">8-28</a>

## Internet

Impostazioni di Menu Sistema	Descrizione	Pagina di riferimento
Internet	Definire il proxy da utilizzare per collegarsi a Internet da un'applicazione.	<a href="#">8-29</a>

## Rubrica/One Touch

Impostazioni di Menu Sistema		Descrizione	Pagina di riferimento	
Rubrica/ One Touch	Rubrica	Configurare le impostazioni per la rubrica.	<a href="#">3-34</a>	
	Tasto one touch	Configurare le impostazioni per i tasti one touch.	<a href="#">3-39</a>	
	Predefiniti Rubrica	Ordina	Selezionare il criterio predefinito di ordine di visualizzazione per la rubrica.	<a href="#">8-30</a>
		Tipo rubrica	Utilizzare questa procedura per filtrare (restringere) i tipi di destinazione elencati nella rubrica visualizzata.	<a href="#">8-30</a>
	Limitazione e modifica	Rubrica	Limitare la modifica della rubrica.	<a href="#">8-30</a>
		Tasto one touch	Limitare la modifica del tasto one touch.	<a href="#">8-30</a>
	Stampa elenco	È possibile stampare l'elenco delle destinazioni registrate in Rubrica.	Guida alle funzioni FAX	

## Accesso utenti/Job Accounting

Impostazioni di Menu Sistema		Descrizione	Pagina di riferimento	
Accesso utenti/Job Accounting	Impostaz. accesso utente	<b>Gestione accesso utenti</b>	È possibile abilitare la gestione dell'accesso utenti. <a href="#">9-5</a>	
		<b>El. utenti locali</b>	È possibile registrare, modificare ed eliminare gli utenti. <a href="#">9-7</a>	
		<b>Impostazioni scheda ID</b>	<b>Tastiera Accesso</b>	Quando è abilitata l'autenticazione con scheda ID, consentire o vietare il login mediante tastiera. <a href="#">9-26</a>
			<b>Autenticazione aggiuntiva</b>	Abilitare o escludere la richiesta di immissione password dopo l'autenticazione con scheda ID. <a href="#">9-26</a>
		<b>Autorizzazione codice PIN</b>		Abilitare o disabilitare l'uso di Autorizzazione codice PIN. <a href="#">9-27</a>
		<b>Impostazioni di login semplice</b>	<b>Login semplice</b>	Abilitare o escludere il login semplice. <a href="#">9-24</a>
			<b>Configurazione Login semplice</b>	Registrare gli utenti che possono utilizzare il login semplice. <a href="#">9-24</a>
		<b>Autoriz. locale</b>		Abilitare o disabilitare l'uso di Autorizzazione locale. <a href="#">9-18</a>
		<b>Impostazioni di blocco account utente</b>	<b>Blocco</b>	Abilitare o escludere i criteri di blocco per l'account. <a href="#">9-6</a>
			<b>Criteri di blocco</b>	Specificare le condizioni e l'estensione di applicazione del blocco account. <a href="#">9-6</a>
			<b>Elenco utenti bloccati</b>	Visualizza l'elenco degli utenti bloccati. <a href="#">9-6</a>
		<b>Impostaz. autoriz. gruppo</b>	<b>Autorizzazione gruppo</b>	Definire le restrizioni di utilizzo del sistema per ogni gruppo registrato sul server di autenticazione. <a href="#">9-18</a>
			<b>Elenco gruppi</b>	Registrare i gruppi ai quali applicare delle restrizioni di utilizzo del sistema. <a href="#">9-19</a>
		<b>Conf. autorizzazione guest</b>	<b>Autorizzazione guest</b>	Quando è abilitata la gestione dell'accesso utente, impostare le funzioni che si desidera rendere accessibili agli utenti guest. <a href="#">9-20</a>
			<b>Proprietà guest</b>	Registrare le informazioni riguardanti gli utenti guest e le funzioni inibite. <a href="#">9-22</a>
		<b>Ottieni propr. uten. rete</b>		Impostare le informazioni richieste per ottenere le proprietà utente di rete dal server LDAP. <a href="#">9-23</a>

Impostazioni di Menu Sistema		Descrizione	Pagina di riferimento
Accesso utenti/Job Accounting	Impostaz. Job Accounting	Job Accounting	Abilitazione della funzione Job Accounting. <a href="#">9-30</a>
		Accesso Job Accounting	Impostare l'accesso Job Accounting. <a href="#">9-30</a>
		Stampa rapp. contabilità	Il conteggio totale delle pagine per tutti gli account pertinenti può essere stampato come rapporto di contabilità. <a href="#">9-42</a>
		Job Accounting totale	Conteggio del numero totale di pagine stampate per tutti gli account. <a href="#">9-42</a>
		Job Accounting singolo	È possibile eseguire e azzerare il conteggio delle pagine per ciascun account in un'unica operazione. <a href="#">9-42</a>
		Elenco accounting	È possibile registrare, modificare o eliminare gli account. <a href="#">9-45</a>
	Impostaz. pred.	Applica limite	È possibile specificare il comportamento del sistema quando il contatore raggiunge il limite massimo per una restrizione. <a href="#">9-39</a>
		Metodo Copia/Stampa	È possibile specificare il metodo di gestione del numero di pagine utilizzate per la copia e la stampa, sia in coppia che singolarmente. <a href="#">9-39</a>
		Limite contatore	Quando si aggiunge un nuovo account è possibile modificare le restrizioni predefinite per il numero di fogli usati. <a href="#">9-39</a>
		Conteggio per form. carta	È possibile eseguire il conteggio delle pagine per formato carta. <a href="#">9-39</a>
Impostazioni utente sconosciuto		Questa procedura consente di definire la modalità di gestione dei lavori inviati con ID utente o nome utente accesso sconosciuto o assente. <a href="#">9-45</a>	

## Stampante

Impostazioni di Menu Sistema		Descrizione	Pagina di riferimento
Stampante	<b>Emulazione</b>	Selezionare l'emulazione per utilizzare il sistema mediante comandi per altri tipi di stampanti.	<a href="#">8-32</a>
	<b>EcoPrint</b>	EcoPrint consente di risparmiare toner durante la stampa.	<a href="#">8-32</a>
	<b>Accomuna A4/Letter</b>	Selezionare se si desidera trattare i formati A4 e Letter, molto simili, come un unico formato durante la stampa.	<a href="#">8-32</a>
	<b>Fronte/retro</b>	Impostare l'orientamento della rilegatura per la modalità fronte/retro.	<a href="#">8-32</a>
	<b>Copie</b>	Impostare il numero di copie predefinito, da 1 a 999.	<a href="#">8-32</a>
	<b>Orientamento</b>	Impostare l'orientamento predefinito, [Verticale] oppure [Orizzontale].	<a href="#">8-32</a>
	<b>A4 largo</b>	Attivare questo parametro per aumentare il numero massimo di caratteri che si possono stampare su una linea per una pagina A4 (80 caratteri a passo 10) e per una pagina in formato Letter (80 caratteri a passo 10).	<a href="#">8-32</a>
	<b>Form Feed Timeout</b>	Al termine dell'intervallo prestabilito, il sistema stampa automaticamente. Specificare il tempo di attesa.	<a href="#">8-32</a>
	<b>Azione LF</b>	Impostare l'azione di avanzamento riga quando il sistema riceve il codice LF (codice di caratteri 0AH).	<a href="#">8-32</a>
	<b>Azione CR</b>	Impostare l'azione di ritorno carattere quando il sistema riceve il codice CR (codice di caratteri 0DH).	<a href="#">8-33</a>
	<b>Nome lavoro</b>	Abilitare o escludere la visualizzazione del nome lavoro impostato nel driver di stampa.	<a href="#">8-33</a>
	<b>Nome utente</b>	Abilitare o escludere la visualizzazione del nome utente impostato nel driver di stampa.	<a href="#">8-33</a>
	<b>Priorità bypass</b>	Se è presente della carta nel bypass è possibile assegnare la priorità a questa fonte di alimentazione.	<a href="#">8-33</a>
	<b>Modo alimentaz.</b>	Quando si stampa da computer, selezionare la modalità di alimentazione carta quando sono specificati fonte e tipo di carta.	<a href="#">8-33</a>
	<b>Modif.auto.cass.</b>	Selezionare l'azione che la periferica deve intraprendere quando si esaurisce la carta nella fonte di alimentazione selezionata durante la stampa.	<a href="#">8-33</a>
	<b>Risoluzione</b>	Impostare la risoluzione utilizzata per la stampa.	<a href="#">8-33</a>
<b>KIR</b>	Selezionare l'impostazione predefinita per KIR (interpolazione).	<a href="#">8-34</a>	
<b>Termine lavoro di stampa</b>	Specificare la condizione considerata come termine di un lavoro se non è stato possibile completare la stampa a causa dell'ambiente operativo in uso o altre ragioni.	<a href="#">8-34</a>	



## Sistema/Rete

Impostazioni di Menu Sistema		Descrizione	Pagina di riferimento	
Sistema/ Rete	Rete	Nome host	Controllare il nome host del sistema. <a href="#">8-35</a>	
		Impostazioni Wi-Fi Direct	Abilitare o disabilitare l'uso di Wi-Fi Direct. <a href="#">8-35</a>	
		Impostazioni Wi-Fi	Abilitare o disabilitare l'uso di Impostazioni Wi-Fi. <a href="#">8-37</a>	
		Impostazioni di rete cablata	Config. TCP/IP	Specificare se utilizzare il protocollo TCP/IP. <a href="#">8-41</a>
			Interfaccia LAN	Definire le impostazioni dell'interfaccia LAN da utilizzare. <a href="#">8-43</a>
		Bonjour	Impostazioni protocollo	Attivare o escludere l'uso di Bonjour. <a href="#">8-43</a>
			Rete disponibile (Wi-Fi Direct)	Abilitare o escludere Wi-Fi Direct. <a href="#">8-43</a>
			Rete disponibile (Wi-Fi)	Abilitare o escludere Wi-Fi. <a href="#">8-43</a>
			Rete disponibile (Rete cablata)	Abilitare o escludere la Rete cablata. <a href="#">8-43</a>
		IPSec		Specificare se utilizzare LDAP. <a href="#">8-43</a>
		Impostazioni protocollo	NetBEUI	Specificare se si desidera abilitare la ricezione dei documenti utilizzando NetBEUI. *1 <a href="#">8-44</a>
			LPD	Specificare se si desidera abilitare la ricezione dei documenti utilizzando LPD. *1 <a href="#">8-44</a>
			SMTP (invio e-mail)	Specificare se abilitare l'invio e-mail utilizzando SMTP. <a href="#">8-44</a>
			POP3 (ricezione e-mail)	Specificare se abilitare la ricezione e-mail utilizzando POP3. <a href="#">8-44</a>
			Client FTP (trasmissione)	Specificare se abilitare la trasmissione dei documenti tramite FTP. <a href="#">8-44</a>
			Server FTP (ricezione)	Specificare se abilitare la ricezione dei documenti tramite FTP. *1 <a href="#">8-44</a>
			SMB Client (trasmissione)	Specificare se abilitare la trasmissione dei documenti utilizzando SMB. <a href="#">8-44</a>
			Scansione WSD	Specificare se utilizzare la Scansione WSD. *1 <a href="#">8-45</a>
			Stampa WSD	Abilitare o escludere l'uso dei servizi web Kyocera. *1 <a href="#">8-45</a>

Impostazioni di Menu Sistema			Descrizione	Pagina di riferimento	
Sistema/ Rete	Rete	Impostazioni protocollo	Scansione DSM	Specificare se utilizzare la Scansione DSM.	<a href="#">8-45</a>
			LDAP	Abilitare o disabilitare l'uso di LDAP.	<a href="#">8-45</a>
			SNMP	Specificare se abilitare la comunicazione utilizzando SNMP. *1	<a href="#">8-45</a>
			SNMPv3	Specificare se abilitare la comunicazione utilizzando SNMPv3. *1	<a href="#">8-45</a>
			HTTP	Specificare se abilitare la comunicazione utilizzando HTTP. *1	<a href="#">8-46</a>
			HTTPS	Specificare se abilitare la comunicazione utilizzando HTTPS. *1*2	<a href="#">8-46</a>
			IPP	Specificare se si desidera abilitare la ricezione dei documenti utilizzando IPP. *1	<a href="#">8-46</a>
			IPP su SSL	Specificare se si desidera abilitare la ricezione dei documenti utilizzando IPP su SSL. *1*2	<a href="#">8-47</a>
			Porta RAW	Specificare se si desidera abilitare la ricezione dei documenti utilizzando la Porta RAW. *1	<a href="#">8-47</a>
			ThinPrint	Specificare se utilizzare ThinPrint.	<a href="#">8-48</a>
			Enhanced WSD	Abilitare o escludere l'uso dei servizi web Kyocera. *1	<a href="#">8-49</a>
			Enhanced WSD over SSL	Abilitare o escludere l'uso dei nostri servizi web proprietari over SSL. *1*2	<a href="#">8-49</a>
			eSCL	Specificare se si desidera abilitare la ricezione dei documenti acquisiti utilizzando eSCL. *1	<a href="#">8-49</a>
		eSCL over SSL	Specificare se si desidera abilitare la ricezione dei documenti acquisiti utilizzando eSCL over SSL. *1*2	<a href="#">8-50</a>	
		Impostazioni protezione	SSL	Abilitare o escludere l'uso del protocollo SSL per la comunicazione. *3	<a href="#">8-50</a>
			Sicurezza IPP	Selezionare il livello di sicurezza IPP. Questa impostazione è disponibile quando SSL è impostato su [On].* *3	<a href="#">8-50</a>
			Sicurezza HTTP	Selezionare il livello di sicurezza HTTP. Questa impostazione è disponibile quando SSL è impostato su [On].* *3	<a href="#">8-50</a>
Sicurezza SMTP	Selezionare il protocollo di comunicazione in funzione del tipo di sicurezza utilizzata dal server SMTP.		<a href="#">8-50</a>		

Impostazioni di Menu Sistema				Descrizione	Pagina di riferimento
Sistema/ Rete	Rete	Impostazioni protezione	Sicurezza POP3 (Utente 1-3)	Selezionare il protocollo di comunicazione in funzione del tipo di sicurezza utilizzata dal server POP3.	<a href="#">8-50</a>
		Ping		Immettere il nome host o l'indirizzo IP della destinazione e controllare che la comunicazione con la destinazione sia possibile.	<a href="#">8-51</a>
		Riavviare la rete		Riavvia la rete.	<a href="#">8-51</a>
		Proxy		Definire il proxy da utilizzare per collegarsi a Internet da un'applicazione.	<a href="#">8-51</a>
	Rete opzionale			Configurare le impostazioni per la Rete opzionale.	<a href="#">8-53</a>
	Rete wireless			Configurare le impostazioni per la Rete wireless.	<a href="#">8-53</a>
	Rete primaria (Client)			Selezionare l'interfaccia di rete da utilizzare quando il sistema è collegato a una funzione di trasmissione o a una Rubrica esterna ed è configurato come client.	<a href="#">8-54</a>
	Imp. blocco interfaccia <sup>*3</sup>	Host USB		Questa impostazione blocca e protegge la porta USB (Host USB).	<a href="#">8-55</a>
		Dispositivo USB		Questa impostazione blocca e protegge il connettore d'interfaccia USB (Dispositivo USB).	<a href="#">8-55</a>
		Supporto USB		Questa impostazione blocca e protegge lo slot memoria USB.	<a href="#">8-55</a>
		Interfaccia opzionale (Slot 1 e 2)		Questa impostazione blocca e protegge gli slot d'interfaccia opzionali.	<a href="#">8-55</a>
	Impostazioni Bluetooth			Impostare la tastiera Bluetooth.	<a href="#">8-55</a>
	Level. sicurezza			Specificare il livello di sicurezza.	<a href="#">8-56</a>
	Riavvia			Consente di riavviare la CPU senza spegnere il sistema.	<a href="#">8-56</a>
	Impost. RAM Disk			Consente di creare un disco RAM e di impostare la sua capacità.	<a href="#">8-56</a>
	Protezione dati	Inizializzazione SSD		Consente di inizializzare i dati memorizzati su un'unità SSD opzionale.	<a href="#">8-57</a>
		Cancellazione dei dati		Consente di ripristinare le impostazioni predefinite per le seguenti informazioni registrate nel sistema.	<a href="#">8-57</a>
	Installazione dizionario OCR			Installare il dizionario OCR.	<a href="#">8-58</a>
	Funzione opzionale			Si possono utilizzare le applicazioni opzionali installate sul sistema.	<a href="#">8-58</a>
	Impostazioni servizi remoti			Abilitare o disabilitare l'uso di Impostazioni servizi remoti.	<a href="#">8-59</a>

Impostazioni di Menu Sistema			Descrizione	Pagina di riferimento
Sistema/ Rete	Impostazioni server FAX	Server FAX	Abilitare o disabilitare l'uso di Server FAX.	<a href="#">8-59</a>
		Impostazioni indirizzo	Specificare un prefisso, suffisso e un dominio da aggiungere alla Destinazione.	<a href="#">8-59</a>
		Formato file	Selezionare l'impostazione predefinita per i file.	<a href="#">8-59</a>
		Predefiniti Rubrica	Impostare la rubrica esterna da utilizzare.	<a href="#">8-59</a>
	NFC		Configurare le impostazioni NFC.	<a href="#">8-59</a>

\*1 L'impostazione verrà applicata dopo il riavvio del dispositivo o della rete.

\*2 In "Impostazioni protezione", impostare "Riavviare la rete" su [On].

\*3 Dopo aver modificato l'impostazione, riavviare la rete oppure spegnere/riaccendere il sistema.

➔ [Modifica delle informazioni dispositivo \(2-46\)](#)

➔ [\[Config. TCP/IP\] \(8-41\)](#)

## Data/Timer/Rispar. Energia

Impostazioni di Menu Sistema		Descrizione	Pagina di riferimento
Data/Timer/ Rispar. Energia	<b>Data/Ora</b>	Impostare la data e l'ora del Paese in cui viene utilizzato il sistema.	<a href="#">8-60</a>
	<b>Formato data</b>	Selezionare il formato di visualizzazione della data.	<a href="#">8-60</a>
	<b>Impostare il fuso orario.</b>	Impostare il fuso orario.	<a href="#">8-60</a>
	<b>Reset pan. auto</b>	Se non viene eseguito nessun lavoro per un certo periodo di tempo, vengono automaticamente ripristinate le impostazioni predefinite.	<a href="#">8-60</a>
	<b>Azzer timer</b>	Se si seleziona [On] per Reset pan. auto, l'operazione di azzeramento può richiedere del tempo.	<a href="#">8-60</a>
	<b>Timer risp. ener</b>	Specificare l'intervallo di tempo che deve trascorrere prima della commutazione del sistema in modalità di risparmio energia.	<a href="#">8-60</a>
	<b>Regole A riposo</b>	Specificare se si desidera utilizzare il modo A riposo singolarmente per le seguenti funzioni.	<a href="#">8-60</a>
	<b>Timer riposo</b>	Impostare l'intervallo di tempo prima della commutazione in modalità a riposo.	<a href="#">8-61</a>
	<b>Liv.ripristino Risp.Energia</b>	Selezionare il metodo di ripristino operatività dal modo risparmio energia.	<a href="#">8-61</a>
	<b>Canc. automatica errore</b>	Nella modalità Cancellazione automatica errore, l'errore viene cancellato automaticamente dopo un determinato intervallo di tempo.	<a href="#">8-61</a>
	<b>Timer canc. err.</b>	Se si seleziona [On] per Canc. automatica errore, impostare l'intervallo del tempo di attesa prima della cancellazione automatica degli errori.	<a href="#">8-61</a>
	<b>Tempo annul. interruzione</b>	Definire l'intervallo di tempo per la commutazione in modalità Normale quando è stato impostato il modo Interruzione ma il sistema rimane inutilizzato.	<a href="#">8-61</a>
	<b>Tempo inutiliz.</b>	Questa funzione permette di configurare degli orari per il blocco del controllo dei fax ricevuti.	Guida alle funzioni FAX
<b>Timeout ping</b>	Impostare il tempo che deve intercorrere prima del timeout quando si esegue [Ping] in "Sistema/Rete".	<a href="#">8-62</a>	

## Regolazione/Manutenzione

Impostazioni di Menu Sistema		Descrizione		Pagina di riferimento
Regolazione/Manutenzione	Regolazione densità	Copia	È possibile regolare la densità per la copia.	<a href="#">8-63</a>
		Invio/Casella	È possibile regolare la densità durante l'invio o la memorizzazione dei dati nella casella documenti.	<a href="#">8-63</a>
		FAX	È possibile regolare la densità durante l'invio di un FAX in modo da renderla più chiara o più scura.	Guida alle funzioni FAX
	Regolazione nitidezza	Copia	Rende più nitidi o attenua i contorni dell'immagine di testo/linee sottili durante la copiatura.	<a href="#">8-63</a>
		Invio/Casella	Regola la nitidezza del testo/linea sottile quando le immagini digitalizzate vengono trasmesse alla destinazione specificata o memorizzate in una casella documenti.	<a href="#">8-63</a>
	Contrasto	Copia	Aumenta o riduce il contrasto generale per l'attività di copiatura.	<a href="#">8-63</a>
		Invio/Casella	Aumenta o riduce il contrasto generale quando i documenti vengono trasmessi o memorizzati in una casella documenti.	<a href="#">8-63</a>
	Regolazione densità sfondo	Copia(Auto)	È possibile scurire o schiarire la regolazione della densità sfondo durante la copiatura.	<a href="#">8-63</a>
		Invio/Casella (Autom.)	È possibile scurire o schiarire la densità dello sfondo quando si trasmettono delle immagini o quando si salvano delle immagini nella casella documenti.	<a href="#">8-63</a>
	Livello di risparmio toner (EcoPrint)	Copia	Selezionare l'impostazione predefinita per Livello di risparmio toner (EcoPrint) durante la copiatura.	<a href="#">8-63</a>
		Stampante	Selezionare l'impostazione predefinita per Livello di risparmio toner (EcoPrint) durante la stampa.	<a href="#">8-63</a>
	Densità stampa		Permette di scurire o schiarire la densità.	<a href="#">8-63</a>
	Correzione autom. colore		Questa impostazione consente di regolare il livello di rilevamento utilizzato dal sistema per determinare se l'originale è a colori o in B&N quando è attivo il Modo di selezione colore automatico.	<a href="#">8-64</a>
	Correzione linee nere		Correggere le linee sottili (strisce causate da contaminazione) che possono apparire sull'immagine quando si utilizza l'alimentatore di originali.	<a href="#">8-64</a>
	Luminosità display		Impostare la luminosità del pannello a sfioramento.	<a href="#">8-64</a>
	Regolazione della curva tonalità		Eeguire questa funzione per garantire la corrispondenza con la tonalità originale.	<a href="#">8-64</a>
Pulizia tamburo 1		Eliminare sfocature e punti bianchi dalle stampe.	<a href="#">8-64</a>	
Pulizia tamburo 2		Rimuovere i punti bianchi dalle stampe.	<a href="#">8-64</a>	
Pulizia tamburo automatica		Impostare la durata della pulizia tamburo automatica.	<a href="#">11-25</a>	

# Presentazione

Questo sistema multifunzione offre di serie le funzionalità di copia, di stampa e di invio delle scansioni come allegati di messaggi di posta elettronica oppure a un computer collegato alla stessa rete. La funzionalità fax è inoltre disponibile sui prodotti che integrano questa funzione.

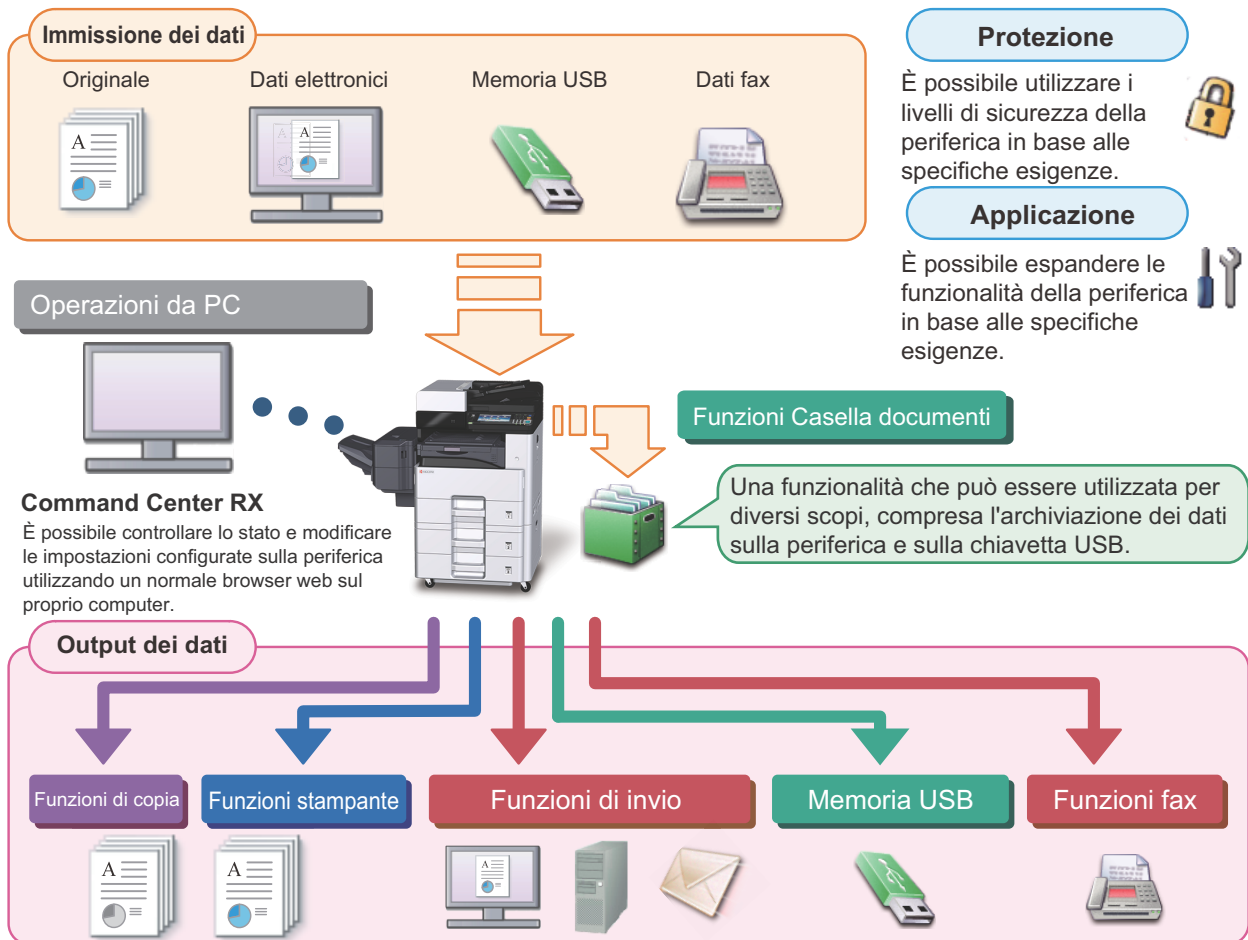

## NOTA

- **Per i dettagli sulle singole funzioni, vedere:**
  - Protezione: ➔ [Potenziamento della sicurezza \(xlv\)](#)
  - Applicazione: ➔ [Applicazione \(2-55\)](#)
  - Command Center RX: ➔ [Command Center RX \(2-43\)](#): Command Center RX User Guide
  - Funzione casella documenti: ➔ [Utilizzo delle Caselle documenti \(3-50\)](#)
  - Funzione copia: ➔ [Copia \(5-12\)](#)
  - Funzioni stampante: ➔ [Stampa da PC \(4-6\)](#)
  - Funzione trasmissione: ➔ [Metodo di invio di uso frequente \(5-14\)](#)
  - Memoria USB: ➔ [Archiviazione dei documenti sulla memoria USB \(Scansione a USB\) \(5-48\)](#)
  - Funzione FAX: Guida alle funzioni FAX
- **Prima di utilizzare il sistema, leggere attentamente queste informazioni.**
  - ➔ [Precauzioni di sicurezza \(1-1\)](#)
- **Per preparare il sistema all'utilizzo, i cavi da collegare e per installare il software, vedere:**
  - ➔ [Installazione e configurazione della periferica \(2-1\)](#)
- **Per le procedure di caricamento della carta, creazione di cartelle condivise e inserimento degli indirizzi nella rubrica, vedere:**
  - ➔ [Operazioni preliminari \(3-1\)](#)

# Caratteristiche della periferica

Questa periferica è dotata di numerose utili funzioni.

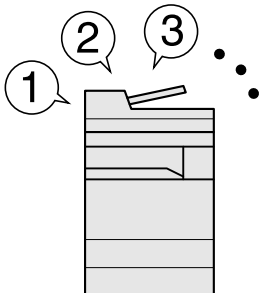
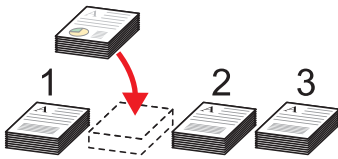
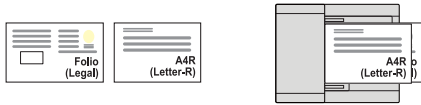

➔ [Impostazione avanzata delle funzioni \(6-1\)](#)

Ecco alcuni esempi.

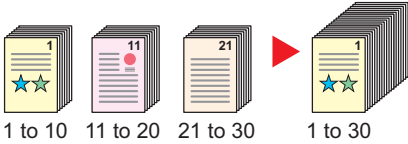
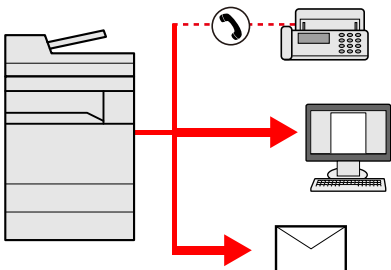
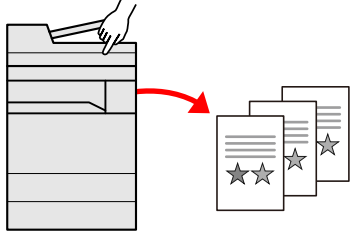
Ottimizzazione del flusso di lavoro dell'ufficio		
<p><b>Accesso alle funzioni più utilizzate con la pressione di un solo tasto (Preferiti)</b></p>  <p>Si possono configurare e registrare le funzioni più utilizzate.</p> <p>Dopo avere configurato e registrato le funzioni come preferiti, si potrà richiamarle con estrema facilità. Le funzioni preferite possono essere utilizzate efficientemente da tutti gli utenti.</p> <p>➔ <a href="#">Richiamo delle funzioni più utilizzate (Preferiti) (3-43)</a></p>	<p><b>Interruzione di altri lavori in corso per eseguire un lavoro di copiatura immediatamente (Interruzione copia)</b></p>  <p>È possibile interrompere altri lavori in corso per eseguire immediatamente un lavoro di copiatura.</p> <p>Questa funzione consente di interrompere lavori voluminosi di copiatura di altri utenti per eseguire delle copie all'istante. Completato il lavoro di interruzione copia, il sistema riprende automaticamente l'esecuzione dei lavori sospesi.</p> <p>➔ <a href="#">Interruzione copia (5-13)</a></p>	<p><b>Scansione simultanea di originali di diverso formato (Originali di formati diversi)</b></p>  <p>Questa funzione è utile, ad esempio, per preparare i materiali da utilizzare nelle conferenze.</p> <p>Si possono inserire più originali di diverso formato con un'unica operazione, senza necessità di dover ogni volta riposizionare gli originali.</p> <p>➔ <a href="#">Originali di formati diversi] (6-7)</a></p>

Ottimizzazione del flusso di lavoro dell'ufficio		
<p><b>È possibile acquisire molti originali in gruppi separati ed elaborarli come unico lavoro (Scansione continua)</b></p>  <p>Questa funzione può essere utile, ad esempio, nella preparazione di opuscoli multi pagina.</p> <p>Quando non è possibile inserire contemporaneamente nell'alimentatore di originali tutti i documenti da riprodurre, li si può acquisire in gruppi separati e riprodurli quindi in un unico ciclo di copiatura.</p> <p>➔ <a href="#">Scansione continua] (6-33)</a></p>	<p><b>Un'unica trasmissione con molteplici opzioni di invio (Invio multiplo)</b></p>  <p>È possibile trasmettere lo stesso documento a più destinazioni utilizzando metodi di invio diversi.</p> <p>Si possono specificare più destinazioni con diversi metodo di invio, ad esempio e-mail, SMB e Fax.</p> <p>Questa funzione migliora l'efficienza del flusso di lavoro consentendo appunto l'invio di un lavoro a più destinazioni con un'unica operazione.</p> <p>➔ <a href="#">Invio a tipi diversi di destinazione (invio multiplo) (5-23)</a></p>	<p><b>Memorizzazione nella periferica di documenti d'uso frequente (Casella documenti)</b></p>  <p>Si possono salvare i documenti di uso frequente nella memoria della periferica in modo da poterli stampare all'occorrenza.</p> <p>➔ <a href="#">Utilizzo delle Caselle documenti (3-50)</a></p>

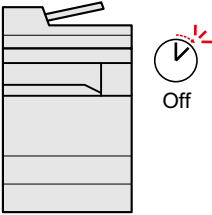
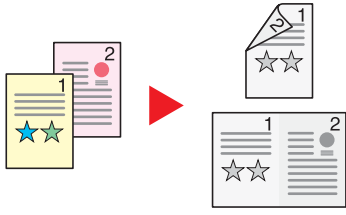



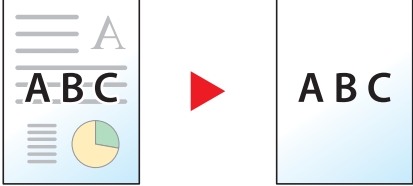

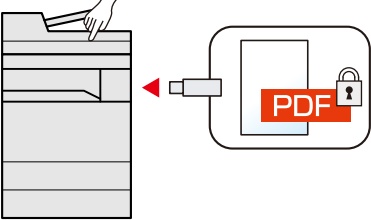
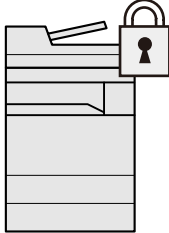
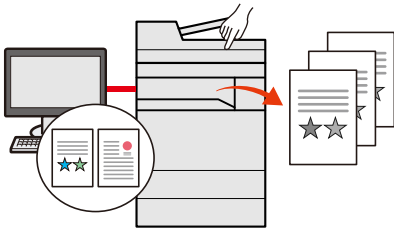
Risparmio di energia e costi		
<p><b>Funzioni di risparmio energia</b> (Funzione di risparmio energia)</p>  <p>La periferica è dotata di una funzione di risparmio energia che attiva automaticamente il Modo A riposo.</p> <p>➔ <a href="#">Funzione di Risparmio energia (2-23)</a></p>	<p><b>Riduzione del consumo di carta</b> (Stampa con risparmio carta)</p>  <p>Si possono stampare gli originali su entrambe le facciate del foglio. Si possono anche stampare più originali su un unico foglio.</p> <p>➔ <a href="#">[Combina] (6-26)</a> ➔ <a href="#">[Fronte/retro] (6-30)</a></p>	<p><b>Stampa con omissione delle pagine bianche</b> (Salta pagine bianche)</p>  <p>Se in un documento acquisito vi sono delle pagine bianche, questa funzione omette le pagine bianche e stampa solo le pagine con contenuto.</p> <p>➔ <a href="#">[Salta pagine bianche] (6-38)</a></p>

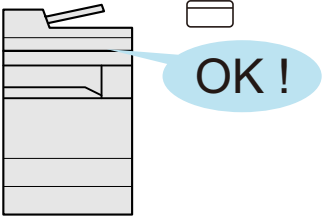
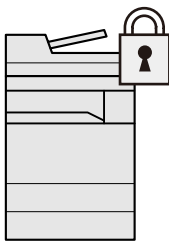
Realizzazione di documenti professionali
<p><b>Prevenzione effetto copia sbavata</b> (Evita copie sbavate)</p>  <p>È possibile nascondere i colori di sfondo e l'effetto copia sbavata</p> <p>➔ <a href="#">[Preveni effetto copia sbavata] (6-23)</a> quando si acquisiscono gli originali.</p>

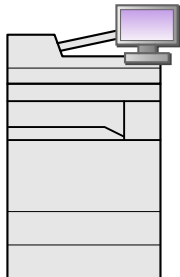
Potenziamento della sicurezza		
<p><b>Assegnazione di una password di protezione a un file PDF (Funzioni di crittografia PDF)</b></p>  <p>L'utilizzo delle opzioni di protezione mediante password permette di limitare la visualizzazione, la stampa e la modifica dei documenti PDF.</p> <p>➔ <a href="#">[Password PDF criptati] (6-54)</a></p>	<p><b>Protezione dei dati archiviati su SSD (Crittografia/Sovrascrittura)</b></p>  <p>È possibile sovrascrivere automaticamente i dati non più necessari rimasti sull'unità SSD.</p> <p>Per prevenire la divulgazione di informazioni, la periferica cripta i dati prima della scrittura sull'unità SSD.</p> <p>➔ <a href="#">[Protezione dati] (8-57)</a></p>	<p><b>Prevenzione della riservatezza dei propri documenti (Stampa privata)</b></p>  <p>È possibile salvare temporaneamente i lavori di stampa nella casella documenti e recarsi personalmente presso la periferica per stamparli, in modo da evitare che altri possano prelevarli.</p> <p>➔ <a href="#">Stampa di documenti dalla Casella Stampa privata (5-41)</a></p>

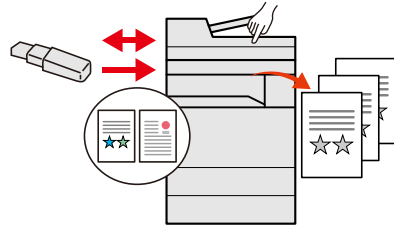
Potenziamento della sicurezza	
<p><b>Login mediante scheda ID (Card Authentication Kit)</b></p>  <p>Si può eseguire il login alla periferica semplicemente utilizzando una scheda ID. Questa opzione evita agli utenti l'immissione di nome utente e password.</p> <p>➔ <a href="#">Card Authentication Kit(B) &lt;Kit di autenticazione scheda&gt; (12-3)</a></p>	<p><b>Potenziamento della sicurezza (Impostazioni per l'amministratore)</b></p>  <p>Gli amministratori possono disporre di una serie di avanzate funzioni intese al potenziamento della sicurezza della periferica.</p> <p>➔ <a href="#">Rafforzamento della sicurezza da parte dell'amministratore (2-42)</a></p>

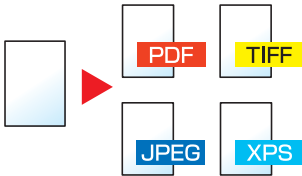
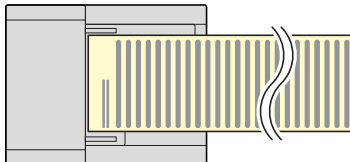



Utilizzo più efficiente delle funzioni		
<p><b>Espansione delle funzionalità di pari passo con l'evoluzione delle esigenze del cliente (Applicazioni)</b></p>  <p>Con l'installazione delle applicazioni si possono ampliare le funzionalità della periferica.</p> <p>Sono disponibili delle applicazioni che permettono di eseguire in modo più efficiente i processi di scansione e la funzione di autenticazione.</p> <p>➔ <a href="#">Installazione delle applicazioni (2-55)</a></p>	<p><b>Installazione della periferica senza problemi di cavi di rete (Rete wireless)</b></p>  <p>In ambienti in cui è presente una rete wireless LAN, è possibile installare la periferica senza problemi di cavi di rete.</p> <p>➔ <a href="#">Impostazioni della rete wireless (2-15)</a></p> <p>➔ <a href="#">Configurazione di Wi-Fi Direct (2-20)</a></p> <p>➔ <a href="#">Configurazione di NFC (2-22)</a></p>	<p><b>Supporto della memoria USB</b></p>  <p>Può essere utile, ad esempio, per stampare dei documenti quando si è fuori ufficio oppure quando non è possibile stampare i documenti dal proprio PC.</p> <p>Si può dunque stampare il documento direttamente dalla chiavetta USB collegata alla periferica.</p> <p>Sulla chiavetta USB si possono anche memorizzare gli originali acquisiti dalla periferica.</p> <p>➔ <a href="#">Stampa dalla memoria USB rimovibile (5-50)</a></p>

Utilizzo più efficiente delle funzioni		
<p><b>Definizione del formato file dell'immagine (Formato file)</b></p>  <p>Per l'invio/memorizzazione delle immagini è possibile scegliere tra più formati file.</p> <p>➔ <a href="#">[Formato file] (6-41)</a></p>	<p><b>Acquisizione di originali lunghi (Originale lungo)</b></p>  <p>Si possono acquisire originali lunghi come Contratti e Registri di dati.</p> <p>➔ <a href="#">[Originale lungo] (6-53)</a></p>	<p><b>Esecuzione di lavori da remoto (Command Center RX)</b></p>  <p>È possibile accedere da remoto alla periferica per stampare, inviare o scaricare i dati.</p> <p>Gli amministratori possono configurare il comportamento della periferica e le impostazioni di gestione.</p> <p>➔ <a href="#">Command Center RX (2-43)</a></p>

## Funzioni colore e qualità immagine

Questa periferica prevede varie funzioni dedicate al colore e alla qualità immagine. Si possono regolare le immagini acquisite come desiderato.

### Modi colore di base



Modo colore	Descrizione	Immagine di riferimento		Pagina di riferimento
		Prima	Dopo	
<b>Colore Automatico</b>	La periferica riconosce automaticamente se il documento da acquisire è a colori o in bianco e nero.			<a href="#">6-19</a>
<b>A Colori</b>	Acquisisce il documento a colori.			<a href="#">6-19</a>
<b>Scala di grigi</b>	Acquisisce il documento in scala di grigi.			<a href="#">6-19</a>
<b>Bianco &amp; Nero</b>	Acquisisce il documento in bianco e nero.			<a href="#">6-19</a>











Per i dettagli sui modi selezionabili durante l'invio/memorizzazione, vedere:

➔ [\[Selezione colore\] \(6-19\)](#)

### Regolazione di qualità immagine e colore

Per regolare la qualità immagine o il colore di un'immagine, utilizzare le seguenti funzioni.

Compito	Immagine di esempio		Funzione	Pagina di riferimento
	Prima	Dopo		
<b>Regolare in modo accurato il colore.</b>				
Regolare la densità.			Densità	<a href="#">6-16</a>
<b>Regolare in modo accurato la qualità immagine</b>				

Compito	Immagine di esempio		Funzione	Pagina di riferimento
	Prima	Dopo		
<b>Enfatizzare o attenuare il contorno dell'immagine.</b> <b>Esempio: Enfatizzare i contorni dell'immagine</b>			Nitidezza	<a href="#">6-20</a>
<b>Regolare la differenza tra le aree scure e chiare dell'immagine.</b>			Contrasto	<a href="#">6-21</a>
<b>Scurire o schiarire lo sfondo (l'area senza testi o immagini) di un documento.</b> <b>Esempio: Schiarire lo sfondo</b>			Regolazione densità sfondo	<a href="#">6-22</a>
<b>Evitare l'effetto copia sbavata per originali in fronte-retro.</b>			Prev. eff. copia sbav.	<a href="#">6-23</a>
<b>Regolare l'immagine acquisita</b>				
<b>Ridurre la dimensione del file e riprodurre dei caratteri nitidi.</b>			Formato file [PDF alta compres]	<a href="#">6-41</a>

## Guide fornite con la periferica

Con il sistema vengono fornite le seguenti guide. Fare riferimento alla guida appropriata.

Il contenuto delle guide è soggetto a modifiche senza obbligo di avviso per riflettere i miglioramenti alle prestazioni della periferica.

### Guide stampate

Per imparare velocemente a utilizzare la periferica



#### Guida rapida

Spiega come utilizzare le funzioni di base della periferica, come utilizzare le funzioni pratiche della periferica, come eseguire la manutenzione ordinaria e cosa fare quando si verifica un problema.

Per l'utilizzo sicuro della periferica



#### Guida alla sicurezza

Riporta avvertenze e informazioni sulla sicurezza riguardanti l'ambiente di installazione e l'utilizzo della periferica. Leggere questa guida prima di utilizzare il sistema.

#### Guida alla sicurezza (ECOSYS M4125idn/ECOSYS M4132idn)

Descrive le dimensioni d'ingombro del sistema, le etichette di avvertenza e altre informazioni utili per la sicurezza. Leggere questa guida prima di utilizzare il sistema.

### Guide (PDF) su DVD (Product Library)

Utilizzo efficiente della periferica



#### Guida alle funzioni del sistema (questa guida)

Spiega come caricare la carta e come eseguire i lavori di copiatura, stampa e scansione; la guida riporta anche le impostazioni predefinite e altre utili informazioni.

Utilizzo delle funzioni fax



#### Guida alle funzioni FAX

Spiega come utilizzare la funzionalità fax della periferica.

Utilizzo della scheda ID



#### Card Authentication Kit (B) Operation Guide

Spiega la procedura di autenticazione con la scheda ID.

Potenziamento della sicurezza



#### Data Security Kit (E) Operation Guide

Spiega come installare e utilizzare il Data Security kit (E) e come sovrascrivere e crittografare i dati.

Registrazione delle informazioni periferica e configurazione delle impostazioni



#### Command Center RX User Guide

Spiega come accedere alla periferica tramite browser web del proprio computer per controllare e modificare le impostazioni.

Stampa dei lavori inviati da un computer



#### Printer Driver User Guide

Spiega come installare il driver di stampa e come utilizzare la funzionalità di stampa del sistema.

Stampa diretta come file PDF



#### KYOCERA Net Direct Print Operation Guide

Spiega la procedura di stampa diretta dei file PDF senza aprirli in Adobe Acrobat o Reader.

Monitoraggio della periferica e delle stampanti collegate alla rete aziendale



#### KYOCERA Net Viewer User Guide

Spiega come monitorare il sistema di stampa della rete (la periferica) con KYOCERA Net Viewer.

**Scansione delle immagini e memorizzazione dei dati**



**File Management Utility User Guide**

Spiega come utilizzare File Management Utility per configurare i vari parametri e inviare e salvare i documenti acquisiti.

**Regolazione della posizione di stampa o di scansione**



**PRESCRIBE Commands Command Reference**

Descrive il linguaggio nativo della stampante (comandi PRESCRIBE).

**PRESCRIBE Commands Technical Reference**

Descrive la funzionalità di comando PRESCRIBE e i comandi richiesti per i diversi tipi di emulazione.

Installare le seguenti versioni di Adobe Reader per visualizzare i manuali su DVD.

Versione 8.0 o successiva

# Informazioni sulla guida alle funzioni (questa guida)

## Struttura della guida

Questa guida è suddivisa nei seguenti capitoli.

Capitolo		Descrizione
1	<b>Precauzioni di sicurezza</b>	Riporta le precauzioni riguardanti l'uso della periferica e le informazioni sui marchi.
2	<b>Installazione e configurazione della periferica</b>	In questo capitolo si riportano informazioni utili per l'amministratore della periferica, come descrizione dei componenti, collegamenti dei cavi e installazione del software.
3	<b>Operazioni preliminari</b>	Spiega le procedure preliminari e le impostazioni richieste per poter utilizzare la periferica, ad esempio utilizzo del pannello comandi, login e logout, caricamento della carta e creazione di una rubrica.
4	<b>Funzionamento su PC</b>	Spiega le funzioni disponibili quando si utilizza la periferica come stampante.
5	<b>Funzionamento</b>	Spiega le procedure di base di utilizzo della periferica, come inserimento degli originali, esecuzione delle copie, invio dei documenti e utilizzo delle caselle documenti.
6	<b>Impostazione avanzata delle funzioni</b>	Spiega le pratiche funzioni della periferica che si possono utilizzare.
7	<b>Gestione dei lavori, dei materiali di consumo e dei dispositivi</b>	Spiega come controllare lo stato di un processo e lo storico dei lavori e come annullare dei lavori in fase di stampa o in attesa di stampa. Spiega anche come controllare la quantità rimanente di carta e di toner, lo stato della periferica e come annullare una trasmissione fax.
8	<b>Menu Sistema</b>	Spiega il Menu Sistema e i parametri del menu che definiscono il funzionamento della periferica.
9	<b>Autenticazione utente e Accounting (Accesso utenti, Job Accounting)</b>	Spiega le procedure di autenticazione utente e di contabilità dei lavori (user login e job accounting).
10	<b>Manutenzione</b>	Spiega le procedure di manutenzione quotidiana e come sostituire e rifornire i materiali di consumo.
11	<b>Problemi e soluzioni</b>	Spiega cosa fare quando si esaurisce il toner, quando viene visualizzato un errore, quando si verifica un inceppamento carta o quando si verifica un qualsiasi altro problema.
12	<b>Appendice</b>	Riporta informazioni sui formati e sui tipi di carta accettati dalla periferica e riporta anche un glossario dei termini. Spiega anche la procedura di immissione dei caratteri ed elenca le specifiche del sistema.





## Convenzioni utilizzate in questa guida

L'esempio qui riportato fa riferimento ad Adobe Reader XI.

Fare clic sul Sommario per andare alla pagina corrispondente.

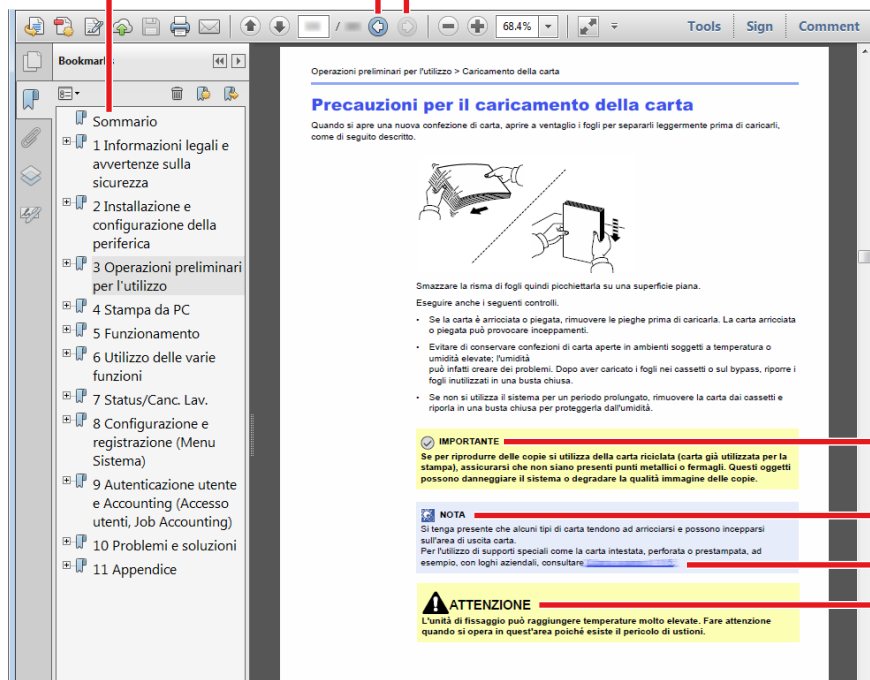
Fare clic per passare dalla pagina attiva alla pagina precedentemente visualizzata. È utile quando si desidera ritornare alla pagina visualizzata prima di quella attiva.



 **IMPORTANTE**  
Indica i requisiti e i limiti operativi per il funzionamento corretto della periferica, per evitare danni alla periferica o agli oggetti circostanti.

 **NOTA**  
Riporta delle spiegazioni supplementari e delle informazioni di riferimento per le operazioni.

Vedere  
Fare clic sul testo sottolineato per visualizzare la pagina collegata.

 **ATTENZIONE**  
Questo simbolo segnala un rischio di infortunio o di danno meccanico qualora non si seguano correttamente le istruzioni o non vi si presti la necessaria attenzione.

### **NOTA**

Le voci che vengono visualizzate in Adobe Reader variano in funzione delle modalità di utilizzo. Se non vengono visualizzati il sommario e gli strumenti, vedere la guida in linea di Adobe Reader.

Nella guida vengono utilizzate le seguenti convenzioni.

Convenzione	Descrizione
[Parola]	Indica i tasti e i pulsanti.
"Normale"	Indica un messaggio o un'impostazione.







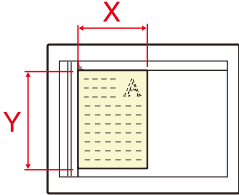

## Convezioni utilizzate nelle procedure operative

In questa guida, la sequenza dei pulsanti sul pannello a sfioramento è la seguente:

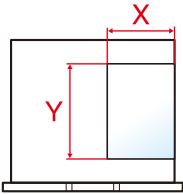
Procedura effettiva	Procedura indicata nella presente guida
<p>Premere il pulsante [Menu Sistema/Contatore]</p> <p>▼</p> <p>Selezionare [∨]</p> <p>▼</p> <p>Selezionare [Impostazioni comuni]</p> <p>▼</p> <p>Selezionare [Audio]</p>	<p>Pulsante [Menu Sistema/Contatore] &gt; [Impostazioni comuni] &gt; [Audio]</p>

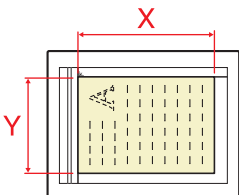
## Formato e orientamento di originali e carta

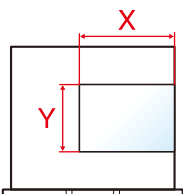
I formati degli originali e della carta A4, B5 e Letter possono essere utilizzati con orientamento sia orizzontale sia verticale. Per indicare l'orientamento quando si utilizzano questi formati, viene aggiunta una "R" al nome dei formati utilizzati con orientamento orizzontale. L'orientamento dell'originale e della carta è indicato dalle seguenti icone visualizzate sul pannello a sfioramento.

Orientamento		Posizione (X=Lunghezza, Y=Larghezza)	Icone sul pannello a sfioramento	Formati indicati in questa guida*1
Verticale	Originale			A4, B5, Letter
	Carta			
Orizzontale	Originale			A4-R, B5-R, Letter-R
	Carta			

\*11 formati di originale/carta utilizzabili variano in base al cassetto carta e alla funzione selezionata. Per i dettagli, vedere:

► [Sistema \(12-23\)](#)

# 1 Precauzioni di sicurezza

In questo capitolo vengono trattati i seguenti argomenti:

Convenzioni sulla sicurezza utilizzate in questa guida .....	1-2
Ambiente operativo .....	1-3
Precauzioni d'uso .....	1-4
Sicurezza laser (Europa) .....	1-5
Conformità con la direttiva 2014/53/UE .....	1-6
Restrizioni legali riguardanti la copia e la scansione .....	1-7
EK1-ITB 2000 .....	1-7
Informazioni legali .....	1-7
Funzione di controllo del risparmio energetico .....	1-14
Funzione stampa fronte-retro automatica .....	1-15
Risparmio delle risorse - Carta .....	1-16
Vantaggi ambientali della "Gestione energetica" .....	1-17
Programma Energy Star (ENERGY STAR®) .....	1-18
Precauzioni di sicurezza durante l'uso della LAN wireless (se disponibile) .....	1-19
Utilizzo limitato di questo prodotto (se disponibile) .....	1-20

# Convenzioni sulla sicurezza utilizzate in questa guida

Le sezioni di questa guida e i componenti del sistema contrassegnati con dei simboli sono avvertenze di sicurezza intese a proteggere l'utente, gli altri operatori e gli oggetti presenti nelle vicinanze nonché a garantire un utilizzo sicuro della macchina. Di seguito si riportano i simboli e i rispettivi significati.



**AVVERTENZA:** Questo simbolo segnala la possibilità di un grave rischio di infortunio o di morte qualora non si seguano correttamente le istruzioni o non vi si presti la necessaria attenzione.



**ATTENZIONE:** Questo simbolo segnala un rischio di infortunio o di danno meccanico qualora non si seguano correttamente le istruzioni o non vi si presti la necessaria attenzione.

## Simboli

Il simbolo  indica che nella relativa sezione sono riportate delle avvertenze sulla sicurezza. All'interno del simbolo sono indicati specifici punti ai quali prestare attenzione.



... [Avvertenza generale]



... [Temperatura elevata]

Il simbolo  indica che nella relativa sezione sono riportate informazioni sulle azioni vietate. All'interno del simbolo sono specificate le azioni vietate.



... [Azione vietata]



... [Disassemblaggio vietato]

Il simbolo  indica che nella relativa sezione sono riportate informazioni sulle azioni da eseguire. All'interno del simbolo sono specificate le azioni richieste.



... [Avvertenza di azione richiesta]



... [Scollegare la spina di alimentazione dalla presa di corrente]



... [Collegare sempre il sistema a una presa con collegamento a massa]

Se le avvertenze sulla sicurezza del manuale sono illeggibili, oppure se si è smarrita la guida, rivolgersi al rivenditore di fiducia per ordinare una copia (a pagamento).

## Nota

Questo sistema è dotato di una funzione di prevenzione delle contraffazioni che, in alcuni rari casi, può inibire la riproduzione corretta di originali molto simili ad una banconota.

## Ambiente operativo

Le condizioni ambientali operative sono le seguenti:

<b>Temperatura</b>	10 - 32,5 °C
<b>Umidità</b>	Da 10 a 80%

Quando si sceglie la posizione di installazione evitare i seguenti luoghi.

- Luoghi vicini ad una finestra o esposti alla luce diretta del sole.
- Luoghi soggetti a vibrazioni.
- Luoghi soggetti a bruschi sbalzi di temperatura.
- Luoghi direttamente esposti ad aria calda o fredda.
- Luoghi scarsamente aerati.

Se il pavimento è delicato, spostando il sistema dopo l'installazione, le rotelle potrebbero danneggiare il pavimento.

Durante la copiatura vi è un rilascio di ozono ma in quantità talmente minime da non comportare alcun rischio per la salute delle persone. Tuttavia, in caso di utilizzo prolungato o intensivo del sistema in ambienti scarsamente aerati, l'odore potrebbe risultare sgradevole. Per un ambiente operativo ottimale è consigliabile assicurare un'adeguata aerazione del locale.

# Precauzioni d'uso

## Precauzioni durante la manipolazione dei materiali di consumo



### ATTENZIONE

È vietato incenerire tutti i componenti che contengono toner. Potrebbero sprigionarsi scintille pericolose.

Conservare i componenti che contengono toner fuori dalla portata dei bambini.

In caso di fuoriuscita toner, evitare l'inalazione o l'ingestione nonché il contatto con occhi e cute.

- In caso di inalazione del toner, uscire all'aperto e fare gargarismi con abbondante acqua. In caso di tosse persistente, rivolgersi a un medico.
- In caso di ingestione del toner, risciacquare la bocca e bere 1 o 2 bicchieri di acqua per diluire il contenuto dello stomaco. Se necessario, rivolgersi a un medico.
- In caso di contatto con gli occhi, risciacquarli abbondantemente con acqua. In caso di irritazione persistente o ipersensibilità, rivolgersi a un medico.
- In caso di contatto con la cute, lavare con acqua e sapone.

Non tentare di aprire o manomettere componenti che contengono toner.

## Altre precauzioni

Restituire la cartuccia toner e la vaschetta di recupero del toner sostituite al rivenditore o ad un centro di assistenza. Le cartucce e le vaschette raccolte verranno riciclate o smaltite in conformità con le normative vigenti.

Per il magazzino del sistema, scegliere un luogo non esposto alla luce diretta del sole.

Conservare il sistema in un luogo con temperatura ambiente inferiore ai 40 °C e non soggetto a sbalzi di temperatura e umidità.

In caso di inutilizzo del sistema per un periodo prolungato, rimuovere la carta dal cassetto e dal bypass, riporla nella confezione originale e chiuderla ermeticamente.

## Sicurezza laser (Europa)

Le radiazioni laser possono essere pericolose per il corpo umano. Per tale motivo, le radiazioni laser emesse all'interno del sistema sono sigillate ermeticamente all'interno dell'alloggiamento di protezione e del pannello esterno. Durante il normale utilizzo del prodotto da parte dell'utente non vi sono fuoriuscite di radiazioni dalla macchina.

Questo sistema è classificato come prodotto laser di Class 1 ai sensi della direttiva IEC/EN 60825-1:2014.

Attenzione: l'esecuzione di procedure diverse da quelle specificate nel manuale può comportare l'esposizione a radiazioni pericolose.

Sui prodotti laser di CLASS 1 viene apposta l'etichetta sottostante.



## Conformità con la direttiva 2014/53/UE

KYOCERA Document Solutions Inc. dichiara che le apparecchiature radio ECOSYS M4125idn e ECOSYS M4132idn sono conformi con la Direttiva 2014/53/UE.

Il testo completo della dichiarazione di conformità UE è disponibile al seguente indirizzo:

<https://www.kyoceradocumentsolutions.eu/index/service/dlc.html>

Nome modulo	Ver. Software	Banda di frequenza:	Potenza massima di radiofrequenza:
IB-51 (accessorio opzionale)	2.2.6	2,4 GHz	100 mW
IB-36 (accessorio opzionale)	2014.12	2,4 GHz	100 mW



## Restrizioni legali riguardanti la copia e la scansione

La copia/scansione di materiale protetto da diritti d'autore senza la preventiva autorizzazione del detentore del copyright potrebbe essere proibita.

La riproduzione/scansione dei materiali di seguito elencati è proibita e può essere perseguibile per legge. Oltre a quelli elencati, il divieto potrebbe riguardare anche altri materiali. È proibito copiare/scansare scientemente materiale la cui riproduzione/scansione è vietata.

- Cartamoneta
- Banconote
- Valori
- Francobolli
- Passaporti
- Certificati

Le leggi e le normative locali potrebbero proibire o limitare anche la copia/scansione di altri materiali oltre a quelli sopra citati.

## EN ISO 7779

Maschinenlärminformations-Verordnung 3. GPSGV, 06.01.2004: Der höchste Schalldruckpegel beträgt 70 dB (A) oder weniger gemäß EN ISO 7779.

## EK1-ITB 2000

Das Gerät ist nicht für die Benutzung im unmittelbaren Gesichtsfeld am Bildschirmarbeitsplatz vorgesehen. Um störende Reflexionen am Bildschirmarbeitsplatz zu vermeiden, darf dieses Produkt nicht im unmittelbaren Gesichtsfeld platziert werden.

## Informazioni legali

È vietata la copia o altra forma di riproduzione, totale o parziale, della presente guida senza previo consenso del detentore del Copyright.

### Nomi commerciali

- PRESCRIBE ed ECOSYS sono marchi registrati depositati di Kyocera Corporation.
- KPDL è un marchio registrato di Kyocera Corporation.
- Microsoft, Windows, Windows Vista, Windows Server, Internet Explorer, Excel e PowerPoint sono marchi registrati depositati di Microsoft Corporation negli U.S.A. e/o in altri paesi.
- PCL è un marchio registrato di Hewlett-Packard Company.
- Adobe Acrobat, Adobe Reader e PostScript sono marchi registrati di Adobe Systems Incorporated.
- Ethernet è un marchio registrato depositato di Xerox Corporation.
- IBM e IBM PC/AT sono marchi registrati di International Business Machines Corporation.
- AppleTalk, Bonjour, Macintosh e Mac OS sono marchi registrati di Apple Inc. negli U.S.A. e/o in altri paesi.
- Tutti i font delle lingue europee installati su questo sistema sono utilizzati sotto accordo di licenza con Monotype Imaging Inc.

- Helvetica, Palatino e Times sono marchi registrati di Linotype GmbH.
- ITC Avant Garde Gothic, ITC Bookman, ITC ZapfChancery e ITC ZapfDingbats sono marchi registrati depositati di International Typeface Corporation.
- ThinPrint è un marchio registrato di Cortado AG in Germania e in altri paesi.
- Su questo sistema sono installati i font UFST™ MicroType® di Monotype Imaging Inc.
- Il software di questo sistema integra i moduli sviluppati da Independent JPEG Group.
- Questo prodotto integra il Browser NetFront di ACCESS CO., LTD.
- ACCESS, il logo ACCESS e NetFront sono marchi registrati o marchi depositati di ACCESS CO., LTD negli Stati Uniti, in Giappone e in altri paesi.
- © 2011 ACCESS CO., LTD. Tutti i diritti riservati.
- Java è un marchio registrato depositato di Oracle e/o di sue filiali.
- iPad, iPhone e iPod touch sono marchi registrati di Apple Inc., negli U.S.A. e/o in altri paesi.
- AirPrint e il logo AirPrint sono marchi registrati di Apple Inc.
- iOS è un marchio registrato o un marchio registrato depositato di Cisco negli U.S.A. e/o in altri paesi su licenza di Apple Inc.
- Google e Google Cloud Print™ sono marchi registrati e/o marchi registrati depositati di Google Inc.
- Mopria™ è un marchio registrato depositato di Mopria™ Alliance.
- Wi-Fi e Wi-Fi Direct sono marchi registrati e/o marchi registrati depositati di Wi-Fi Alliance.



Tutti gli altri nomi e marchi dei prodotti sono marchi depositati o marchi registrati delle rispettive aziende. In questa guida, non vengono utilizzati i simboli ™ e ®.

## GPL/LGPL

Questo prodotto contiene il software GPL come parte integrante del suo firmware (<http://www.gnu.org/licenses/gpl.html>) e/o LGPL (<http://www.gnu.org/licenses/lgpl.html>). L'utente può ottenere il codice sorgente ed è autorizzato a copiarlo, ridistribuirlo e modificarlo nel rispetto dei termini e delle condizioni di GPL/LGPL.

## OpenSSL License

Copyright (c) 1998-2006 The OpenSSL Project. All rights reserved.

Redistribution and use in source and binary forms, with or without modification, are permitted provided that the following conditions are met:

1. Redistributions of source code must retain the above copyright notice, this list of conditions and the following disclaimer.
2. Redistributions in binary form must reproduce the above copyright notice, this list of conditions and the following disclaimer in the documentation and/or other materials provided with the distribution.
3. All advertising materials mentioning features or use of this software must display the following acknowledgment: This product includes software developed by the OpenSSL Project for use in the OpenSSL Toolkit. (<http://www.openssl.org/>)
4. The names "OpenSSL Toolkit" and "OpenSSL Project" must not be used to endorse or promote products derived from this software without prior written permission. For written permission, please contact [openssl-core@openssl.org](mailto:openssl-core@openssl.org).
5. Products derived from this software may not be called "OpenSSL" nor may "OpenSSL" appear in their names without prior written permission of the OpenSSL Project.
6. Redistributions of any form whatsoever must retain the following acknowledgment: "This product includes software developed by the OpenSSL Project for use in the OpenSSL Toolkit (<http://www.openssl.org/>)"

THIS SOFTWARE IS PROVIDED BY THE OpenSSL PROJECT "AS IS" AND ANY EXPRESSED OR IMPLIED WARRANTIES, INCLUDING, BUT NOT LIMITED TO, THE IMPLIED WARRANTIES OF MERCHANTABILITY AND FITNESS FOR A PARTICULAR PURPOSE ARE DISCLAIMED. IN NO EVENT SHALL THE OpenSSL PROJECT OR ITS CONTRIBUTORS BE LIABLE FOR ANY DIRECT, INDIRECT, INCIDENTAL, SPECIAL, EXEMPLARY, OR CONSEQUENTIAL DAMAGES (INCLUDING, BUT NOT LIMITED TO, PROCUREMENT OF SUBSTITUTE GOODS OR SERVICES; LOSS OF USE, DATA, OR PROFITS; OR BUSINESS INTERRUPTION) HOWEVER CAUSED AND ON ANY THEORY OF LIABILITY, WHETHER IN CONTRACT, STRICT LIABILITY, OR TORT (INCLUDING NEGLIGENCE OR OTHERWISE) ARISING IN ANY WAY OUT OF THE USE OF THIS SOFTWARE, EVEN IF ADVISED OF THE POSSIBILITY OF SUCH DAMAGE.

## Original SSLeay License

Copyright (C) 1995-1998 Eric Young (eay@cryptsoft.com) All rights reserved.

This package is an SSL implementation written by Eric Young (eay@cryptsoft.com). The implementation was written so as to conform with Netscapes SSL.

This library is free for commercial and non-commercial use as long as the following conditions are adhered to. The following conditions apply to all code found in this distribution, be it the RC4, RSA, lhash, DES, etc., code; not just the SSL code. The SSL documentation included with this distribution is covered by the same copyright terms except that the holder is Tim Hudson (tjh@cryptsoft.com).

Copyright remains Eric Young's, and as such any Copyright notices in the code are not to be removed.

If this package is used in a product, Eric Young should be given attribution as the author of the parts of the library used.

This can be in the form of a textual message at program startup or in documentation (online or textual) provided with the package.

Redistribution and use in source and binary forms, with or without modification, are permitted provided that the following conditions are met:

1. Redistributions of source code must retain the copyright notice, this list of conditions and the following disclaimer.
2. Redistributions in binary form must reproduce the above copyright notice, this list of conditions and the following disclaimer in the documentation and/or other materials provided with the distribution.
3. All advertising materials mentioning features or use of this software must display the following acknowledgement:  
This product includes cryptographic software written by Eric Young (eay@cryptsoft.com)  
The word 'cryptographic' can be left out if the routines from the library being used are not cryptographic related :-).
4. If you include any Windows specific code (or a derivative thereof) from the apps directory (application code) you must include an acknowledgement: "This product includes software written by Tim Hudson (tjh@cryptsoft.com)"

THIS SOFTWARE IS PROVIDED BY ERIC YOUNG "AS IS" AND ANY EXPRESS OR IMPLIED WARRANTIES, INCLUDING, BUT NOT LIMITED TO, THE IMPLIED WARRANTIES OF MERCHANTABILITY AND FITNESS FOR A PARTICULAR PURPOSE ARE DISCLAIMED. IN NO EVENT SHALL THE AUTHOR OR CONTRIBUTORS BE LIABLE FOR ANY DIRECT, INDIRECT, INCIDENTAL, SPECIAL, EXEMPLARY, OR CONSEQUENTIAL DAMAGES (INCLUDING, BUT NOT LIMITED TO, PROCUREMENT OF SUBSTITUTE GOODS OR SERVICES; LOSS OF USE, DATA, OR PROFITS; OR BUSINESS INTERRUPTION) HOWEVER CAUSED AND ON ANY THEORY OF LIABILITY, WHETHER IN CONTRACT, STRICT LIABILITY, OR TORT (INCLUDING NEGLIGENCE OR OTHERWISE) ARISING IN ANY WAY OUT OF THE USE OF THIS SOFTWARE, EVEN IF ADVISED OF THE POSSIBILITY OF SUCH DAMAGE.

The licence and distribution terms for any publically available version or derivative of this code cannot be changed. i.e. this code cannot simply be copied and put under another distribution licence [including the GNU Public Licence.]

## Monotype Imaging License Agreement

1. Software shall mean the digitally encoded, machine readable, scalable outline data as encoded in a special format as well as the UFST Software.
2. You agree to accept a non-exclusive license to use the Software to reproduce and display weights, styles and versions of letters, numerals, characters and symbols (Typefaces) solely for your own customary business or personal purposes at the address stated on the registration card you return to Monotype Imaging. Under the terms of this License Agreement, you have the right to use the Fonts on up to three printers. If you need to have access to the fonts on more than three printers, you need to acquire a multiuser license agreement which can be obtained from Monotype Imaging. Monotype Imaging retains all rights, title and interest to the Software and Typefaces and no rights are granted to you other than a License to use the Software on the terms expressly set forth in this Agreement.
3. To protect proprietary rights of Monotype Imaging, you agree to maintain the Software and other proprietary information concerning the Typefaces in strict confidence and to establish reasonable procedures regulating access to and use of the Software and Typefaces.
4. You agree not to duplicate or copy the Software or Typefaces, except that you may make one backup copy. You agree that any such copy shall contain the same proprietary notices as those appearing on the original.
5. This License shall continue until the last use of the Software and Typefaces, unless sooner terminated. This License may be terminated by Monotype Imaging if you fail to comply with the terms of this License and such failure is not remedied within thirty (30) days after notice from Monotype Imaging. When this License expires or is terminated, you shall either return to Monotype Imaging or destroy all copies of the Software and Typefaces and documentation as requested.
6. You agree that you will not modify, alter, disassemble, decrypt, reverse engineer or decompile the Software.
7. Monotype Imaging warrants that for ninety (90) days after delivery, the Software will perform in accordance with Monotype Imaging-published specifications, and the diskette will be free from defects in material and workmanship. Monotype Imaging does not warrant that the Software is free from all bugs, errors and omissions. The parties agree that all other warranties, expressed or implied, including warranties of fitness for a particular purpose and merchantability, are excluded.
8. Your exclusive remedy and the sole liability of Monotype Imaging in connection with the Software and Typefaces is repair or replacement of defective parts, upon their return to Monotype Imaging. In no event will Monotype Imaging be liable for lost profits, lost data, or any other incidental or consequential damages, or any damages caused by abuse or misapplication of the Software and Typefaces.
9. Massachusetts U.S.A. law governs this Agreement.
10. You shall not sublicense, sell, lease, or otherwise transfer the Software and/or Typefaces without the prior written consent of Monotype Imaging.
11. Use, duplication or disclosure by the Government is subject to restrictions as set forth in the Rights in Technical Data and Computer Software clause at FAR 252-227-7013, subdivision (b)(3)(ii) or subparagraph (c)(1)(ii), as appropriate. Further use, duplication or disclosure is subject to restrictions applicable to restricted rights software as set forth in FAR 52.227-19 (c)(2).
12. You acknowledge that you have read this Agreement, understand it, and agree to be bound by its terms and conditions. Neither party shall be bound by any statement or representation not contained in this Agreement. No change in this Agreement is effective unless written and signed by properly authorized representatives of each party. By opening this diskette package, you agree to accept the terms and conditions of this Agreement.

## Knopflerfish License

This product includes software developed by the Knopflerfish Project.

<http://www.knopflerfish.org>

Copyright 2003-2010 The Knopflerfish Project. All rights reserved.

Redistribution and use in source and binary forms, with or without modification, are permitted provided that the following conditions are met:

- Redistributions of source code must retain the above copyright notice, this list of conditions and the following disclaimer.

- Redistributions in binary form must reproduce the above copyright notice, this list of conditions and the following disclaimer in the documentation and/or other materials provided with the distribution.
- Neither the name of the KNOPFLERFISH project nor the names of its contributors may be used to endorse or promote products derived from this software without specific prior written permission.

THIS SOFTWARE IS PROVIDED BY THE COPYRIGHT HOLDERS AND CONTRIBUTORS "AS IS" AND ANY EXPRESS OR IMPLIED WARRANTIES, INCLUDING, BUT NOT LIMITED TO, THE IMPLIED WARRANTIES OF MERCHANTABILITY AND FITNESS FOR A PARTICULAR PURPOSE ARE DISCLAIMED. IN NO EVENT SHALL THE COPYRIGHT OWNER OR CONTRIBUTORS BE LIABLE FOR ANY DIRECT, INDIRECT, INCIDENTAL, SPECIAL, EXEMPLARY, OR CONSEQUENTIAL DAMAGES (INCLUDING, BUT NOT LIMITED TO, PROCUREMENT OF SUBSTITUTE GOODS OR SERVICES; LOSS OF USE, DATA, OR PROFITS; OR BUSINESS INTERRUPTION) HOWEVER CAUSED AND ON ANY THEORY OF LIABILITY, WHETHER IN CONTRACT, STRICT LIABILITY, OR TORT (INCLUDING NEGLIGENCE OR OTHERWISE) ARISING IN ANY WAY OUT OF THE USE OF THIS SOFTWARE, EVEN IF ADVISED OF THE POSSIBILITY OF SUCH DAMAGE.

## Apache License (Version 2.0)

Apache License

Version 2.0, January 2004

<http://www.apache.org/licenses/>

### TERMS AND CONDITIONS FOR USE, REPRODUCTION, AND DISTRIBUTION

#### 1. Definitions.

“License” shall mean the terms and conditions for use, reproduction, and distribution as defined by Sections 1 through 9 of this document.

“Licensor” shall mean the copyright owner or entity authorized by the copyright owner that is granting the License.

“Legal Entity” shall mean the union of the acting entity and all other entities that control, are controlled by, or are under common control with that entity. For the purposes of this definition, “control” means (i) the power, direct or indirect, to cause the direction or management of such entity, whether by contract or otherwise, or (ii) ownership of fifty percent (50%) or more of the outstanding shares, or (iii) beneficial ownership of such entity.

“You” (or “Your”) shall mean an individual or Legal Entity exercising permissions granted by this License.

“Source” form shall mean the preferred form for making modifications, including but not limited to software source code, documentation source, and configuration files.

“Object” form shall mean any form resulting from mechanical transformation or translation of a Source form, including but not limited to compiled object code, generated documentation, and conversions to other media types.

“Work” shall mean the work of authorship, whether in Source or Object form, made available under the License, as indicated by a copyright notice that is included in or attached to the work (an example is provided in the Appendix below).

“Derivative Works” shall mean any work, whether in Source or Object form, that is based on (or derived from) the Work and for which the editorial revisions, annotations, elaborations, or other modifications represent, as a whole, an original work of authorship. For the purposes of this License, Derivative Works shall not include works that remain separable from, or merely link (or bind by name) to the interfaces of, the Work and Derivative Works thereof.

“Contribution” shall mean any work of authorship, including the original version of the Work and any modifications or additions to that Work or Derivative Works thereof, that is intentionally submitted to Licensor for inclusion in the Work by the copyright owner or by an individual or Legal Entity authorized to submit on behalf of the copyright owner. For the purposes of this definition, “submitted” means any form of electronic, verbal, or written communication sent to the Licensor or its representatives, including but not limited to communication on electronic mailing lists, source code control systems, and issue tracking systems that are managed by, or on behalf of, the Licensor for the purpose of discussing and improving the Work, but excluding communication that is conspicuously marked or otherwise designated in writing by the copyright owner as “Not a Contribution.”

“Contributor” shall mean Licensor and any individual or Legal Entity on behalf of whom a Contribution has been received by Licensor and subsequently incorporated within the Work.

2. Grant of Copyright License. Subject to the terms and conditions of this License, each Contributor hereby grants to You a perpetual, worldwide, non-exclusive, no-charge, royalty-free, irrevocable copyright license to reproduce, prepare Derivative Works of, publicly display, publicly perform, sublicense, and distribute the Work and such Derivative Works in Source or Object form.
3. Grant of Patent License. Subject to the terms and conditions of this License, each Contributor hereby grants to You a perpetual, worldwide, non-exclusive, no-charge, royalty-free, irrevocable (except as stated in this section) patent license to make, have made, use, offer to sell, sell, import, and otherwise transfer the Work, where such license applies only to those patent claims licensable by such Contributor that are necessarily infringed by their Contribution(s) alone or by combination of their Contribution(s) with the Work to which such Contribution(s) was submitted. If You institute patent litigation against any entity (including a cross-claim or counterclaim in a lawsuit) alleging that the Work or a Contribution incorporated within the Work constitutes direct or contributory patent infringement, then any patent licenses granted to You under this License for that Work shall terminate as of the date such litigation is filed.
4. Redistribution. You may reproduce and distribute copies of the Work or Derivative Works thereof in any medium, with or without modifications, and in Source or Object form, provided that You meet the following conditions:
  - (a) You must give any other recipients of the Work or Derivative Works a copy of this License; and
  - (b) You must cause any modified files to carry prominent notices stating that You changed the files; and
  - (c) You must retain, in the Source form of any Derivative Works that You distribute, all copyright, patent, trademark, and attribution notices from the Source form of the Work, excluding those notices that do not pertain to any part of the Derivative Works; and



(d)If the Work includes a “NOTICE” text file as part of its distribution, then any Derivative Works that You distribute must include a readable copy of the attribution notices contained within such NOTICE file, excluding those notices that do not pertain to any part of the Derivative Works, in at least one of the following places: within a NOTICE text file distributed as part of the Derivative Works; within the Source form or documentation, if provided along with the Derivative Works; or, within a display generated by the Derivative Works, if and wherever such third-party notices normally appear. The contents of the NOTICE file are for informational purposes only and do not modify the License. You may add Your own attribution notices within Derivative Works that You distribute, alongside or as an addendum to the NOTICE text from the Work, provided that such additional attribution notices cannot be construed as modifying the License.

You may add Your own copyright statement to Your modifications and may provide additional or different license terms and conditions for use, reproduction, or distribution of Your modifications, or for any such Derivative Works as a whole, provided Your use, reproduction, and distribution of the Work otherwise complies with the conditions stated in this License.

5. Submission of Contributions. Unless You explicitly state otherwise, any Contribution intentionally submitted for inclusion in the Work by You to the Licensor shall be under the terms and conditions of this License, without any additional terms or conditions. Notwithstanding the above, nothing herein shall supersede or modify the terms of any separate license agreement you may have executed with Licensor regarding such Contributions.
6. Trademarks. This License does not grant permission to use the trade names, trademarks, service marks, or product names of the Licensor, except as required for reasonable and customary use in describing the origin of the Work and reproducing the content of the NOTICE file.
7. Disclaimer of Warranty. Unless required by applicable law or agreed to in writing, Licensor provides the Work (and each Contributor provides its Contributions) on an “AS IS” BASIS, WITHOUT WARRANTIES OR CONDITIONS OF ANY KIND, either express or implied, including, without limitation, any warranties or conditions of TITLE, NON-INFRINGEMENT, MERCHANTABILITY, or FITNESS FOR A PARTICULAR PURPOSE. You are solely responsible for determining the appropriateness of using or redistributing the Work and assume any risks associated with Your exercise of permissions under this License.
8. Limitation of Liability. In no event and under no legal theory, whether in tort (including negligence), contract, or otherwise, unless required by applicable law (such as deliberate and grossly negligent acts) or agreed to in writing, shall any Contributor be liable to You for damages, including any direct, indirect, special, incidental, or consequential damages of any character arising as a result of this License or out of the use or inability to use the Work (including but not limited to damages for loss of goodwill, work stoppage, computer failure or malfunction, or any and all other commercial damages or losses), even if such Contributor has been advised of the possibility of such damages.
9. Accepting Warranty or Additional Liability. While redistributing the Work or Derivative Works thereof, You may choose to offer, and charge a fee for, acceptance of support, warranty, indemnity, or other liability obligations and/or rights consistent with this License. However, in accepting such obligations, You may act only on Your own behalf and on Your sole responsibility, not on behalf of any other Contributor, and only if You agree to indemnify, defend, and hold each Contributor harmless for any liability incurred by, or claims asserted against, such Contributor by reason of your accepting any such warranty or additional liability.

END OF TERMS AND CONDITIONS

APPENDIX: How to apply the Apache License to your work.

To apply the Apache License to your work, attach the following boilerplate notice, with the fields enclosed by brackets “[]” replaced with your own identifying information. (Don't include the brackets!) The text should be enclosed in the appropriate comment syntax for the file format. We also recommend that a file or class name and description of purpose be included on the same “printed page” as the copyright notice for easier identification within third-party archives.

Copyright [yyyy] [name of copyright owner]

Licensed under the Apache License, Version 2.0 (the “License”); you may not use this file except in compliance with the License. You may obtain a copy of the License at

<http://www.apache.org/licenses/LICENSE-2.0>

Unless required by applicable law or agreed to in writing, software distributed under the License is distributed on an “AS IS” BASIS, WITHOUT WARRANTIES OR CONDITIONS OF ANY KIND, either express or implied. See the License for the specific language governing permissions and limitations under the License.

## Funzione di controllo del risparmio energetico

Il sistema è dotato della modalità di Risparmio energia, durante la quale il consumo energetico viene ulteriormente ridotto dopo un certo periodo di inattività, e della modalità A riposo, durante la quale le funzioni stampante e fax restano in stato di attesa ma il consumo di corrente è comunque ridotto al minimo quando il sistema rimane inutilizzato per un periodo di tempo predefinito.

➔ [Modo risparmio energia \(2-23\)](#)

➔ [Modo A riposo \(2-24\)](#)



## Funzione stampa fronte-retro automatica

Questa stampante integra di serie la stampa in fronte-retro. La stampa in fronte-retro riduce il consumo di carta poiché consente di stampare su un unico foglio due originali stampati su una sola facciata.

➔ [\[Fronte/retro\] \(6-30\)](#)

La stampa in modalità fronte-retro riduce il consumo di carta e contribuisce a preservare le risorse forestali. Il modo fronte-retro riduce la quantità carta che occorre acquistare con conseguente riduzione dei costi. Per le periferiche dotate di funzione fronte-retro, si consiglia di configurare il modo fronte-retro come impostazione predefinita.

## Risparmio delle risorse - Carta

Per la tutela dell'ambiente e lo sfruttamento sostenibile delle foreste, si raccomanda di utilizzare carta riciclata oppure carta vergine certificata da iniziative di protezione ambientale o certificata Ecolabel, rispondente alle disposizioni dello standard di qualità EN 12281:2002\* o equivalente.

Questa periferica supporta anche la stampa su carta con grammatura di 64 g/m<sup>2</sup>. L'utilizzo di questi tipi di carta che contengono meno materiali grezzi può ulteriormente contribuire a una gestione sostenibile delle foreste.

EN12281:2002 "Stampa e carta - Requisiti della carta per i processi di elaborazione delle immagini con toner secco".

Per informazioni sui tipi di carta consigliati, rivolgersi al rivenditore di zona o al servizio di assistenza clienti.

## Vantaggi ambientali della "Gestione energetica"

Per ridurre il consumo di energia durante i periodi di inattività, questa periferica è dotata di un sistema di gestione energetica che attiva automaticamente il modo di risparmio energia quando il sistema rimane inattivo per un determinato periodo di tempo. Il ripristino dell'attività dal modo di risparmio di energia richiede un po' più di tempo, compensato però dalla notevole riduzione del consumo di energia. Si consiglia di configurare l'attivazione del modo di risparmio energia come impostazione predefinita.

## Programma Energy Star (ENERGY STAR®)



In qualità di azienda partecipante al Programma internazionale Energy Star, la società dichiara che questo prodotto è conforme alle direttive specificate nel Programma internazionale Energy Star.

## Precauzioni di sicurezza durante l'uso della LAN wireless (se disponibile)

Invece di utilizzare un cavo di rete, la LAN wireless consente lo scambio di informazioni tra Access Point wireless: la connessione WLAN può così essere stabilita liberamente entro l'area di trasmissione delle onde radio.

Tuttavia, se non sono configurate le impostazioni di sicurezza, si potrebbero verificare i seguenti problemi, legati al fatto che le onde radio attraversano gli ostacoli (inclusi i muri) e raggiungono qualsiasi punto entro una certa area.

### Visualizzazione segreta dei contenuti della comunicazione

Un estraneo con finalità dolose potrebbe intenzionalmente monitorare le onde radio e accedere senza autorizzazione ai seguenti contenuti della comunicazione:

- Informazioni personali quali ID, password e numeri di carta di credito
- Contenuto dei messaggi e-mail

### Intrusione illegale

Un estraneo potrebbe accedere con finalità dolose alle reti personali o aziendali e perpetrare le seguenti azioni illecite:

- Estrazione di informazioni personali e confidenziali (divulgazione di informazioni)
- Intromissione nella comunicazione impersonificando una persona specifica e distribuendo informazioni non autorizzate (spoofing)
- Modifica e ritrasmissione delle comunicazioni intercettate (falsificazione)
- Trasmissione di virus del computer e distruzione di dati e sistemi (distruzione)

Le schede LAN wireless e gli Access Point wireless possiedono meccanismi di sicurezza integrati per prevenire questi problemi e ridurre la possibilità che si verifichino, configurando le impostazioni di sicurezza dei prodotti LAN wireless in uso.

Si consiglia ai clienti di fare attenzione e di utilizzare il buon senso durante la configurazione delle impostazioni di sicurezza, nonché di assicurarsi di aver compreso appieno i problemi che potrebbero verificarsi se il prodotto venisse utilizzato senza tali configurazioni.

## Utilizzo limitato di questo prodotto (se disponibile)

- Le onde radio trasmesse da questo prodotto possono interferire con le apparecchiature medicali. Quando si usa questo prodotto all'interno di istituti medici o in prossimità di strumentazione medica, attenersi alle istruzioni e alle precauzioni di utilizzo del prodotto fornite dall'amministratore dell'istituto o a quelle indicate sulla strumentazione medica.
- Le onde radio trasmesse da questo prodotto possono interferire con apparecchiature di controllo automatico, tra cui porte automatiche e allarmi antincendio. Se si utilizza questo prodotto in prossimità di tali apparecchiature, attenersi alle istruzioni e alle precauzioni fornite sulle apparecchiature stesse.
- Se si utilizza questo prodotto con dispositivi che sono direttamente correlati all'operatività di aeroplani, treni, navi e automobili, o se si utilizza questo prodotto con applicazioni che richiedono un elevato grado di affidabilità e sicurezza di funzionamento e con dispositivi che richiedono precisione, come quelli usati nella prevenzione di calamità e crimini e quelli usati per vari scopi di sicurezza, valutare la sicurezza dell'intero sistema prima del suo utilizzo, compresa l'adozione di un design fail-safe e ridondante in grado di assicurare l'affidabilità, la manutenzione e la sicurezza dell'intero sistema. Il prodotto non è destinato all'uso con applicazioni che richiedono un elevato grado di affidabilità e sicurezza, tra cui strumentazione aerospaziale, apparecchiature per la comunicazione trunk, apparecchiature per il controllo di energia nucleare e dispositivi medici; valutare scrupolosamente la decisione di utilizzare il prodotto con queste applicazioni.

# 2 Installazione e configurazione della periferica

In questo capitolo vengono trattati i seguenti argomenti:

Nomi dei componenti (vista esterna della periferica) .....	2-3
Nomi dei componenti (connettori/interno della periferica) .....	2-5
Nomi dei componenti (con accessori opzionali collegati) .....	2-6
Collegamento del sistema e di altre periferiche .....	2-7
Collegamento dei cavi .....	2-9
Collegamento del cavo di rete .....	2-9
Collegamento del cavo USB .....	2-9
Collegamento del cavo di alimentazione .....	2-9
Accensione e spegnimento .....	2-10
Accensione .....	2-10
Spegnimento .....	2-10
Impostazioni predefinite della periferica .....	2-11
Impostazione di data e ora .....	2-12
Impostazioni di rete .....	2-13
Configurazione della rete cablata .....	2-13
Impostazioni della rete wireless .....	2-15
Configurazione di Wi-Fi Direct .....	2-20
Configurazione di NFC .....	2-22
Funzione di Risparmio energia .....	2-23
Modo risparmio energia .....	2-23
Livello di ripristino dal modo di risparmio energia .....	2-23
Modo A riposo .....	2-24
A riposo .....	2-24
Regole A riposo (modelli europei) .....	2-24
Livello A riposo (Risparmio energia) (modelli extraeuropei) .....	2-25
Procedura guidata di configurazione rapida .....	2-26
Installazione del software .....	2-28
Software su DVD (Windows) .....	2-28
Installazione del software in Windows .....	2-29
Disinstallazione del software .....	2-35
Installazione del software su computer Mac .....	2-36
Configurazione del driver TWAIN .....	2-38
Configurazione del driver WIA .....	2-40
Installazione del driver WSD .....	2-41
Rafforzamento della sicurezza da parte dell'amministratore .....	2-42
Command Center RX .....	2-43
Accesso a Command Center RX .....	2-44
Modifica delle impostazioni di protezione .....	2-45
Modifica delle informazioni dispositivo .....	2-46
Impostazioni SMTP ed E-mail .....	2-47
Migrazione della rubrica .....	2-50
Backup dei dati rubrica sul PC .....	2-50

Sovrascrittura dati della rubrica della periferica .....	2-52
Applicazione .....	2-55
Installazione delle applicazioni .....	2-55
Disinstallazione di applicazioni .....	2-56



## Nomi dei componenti (vista esterna della periferica)

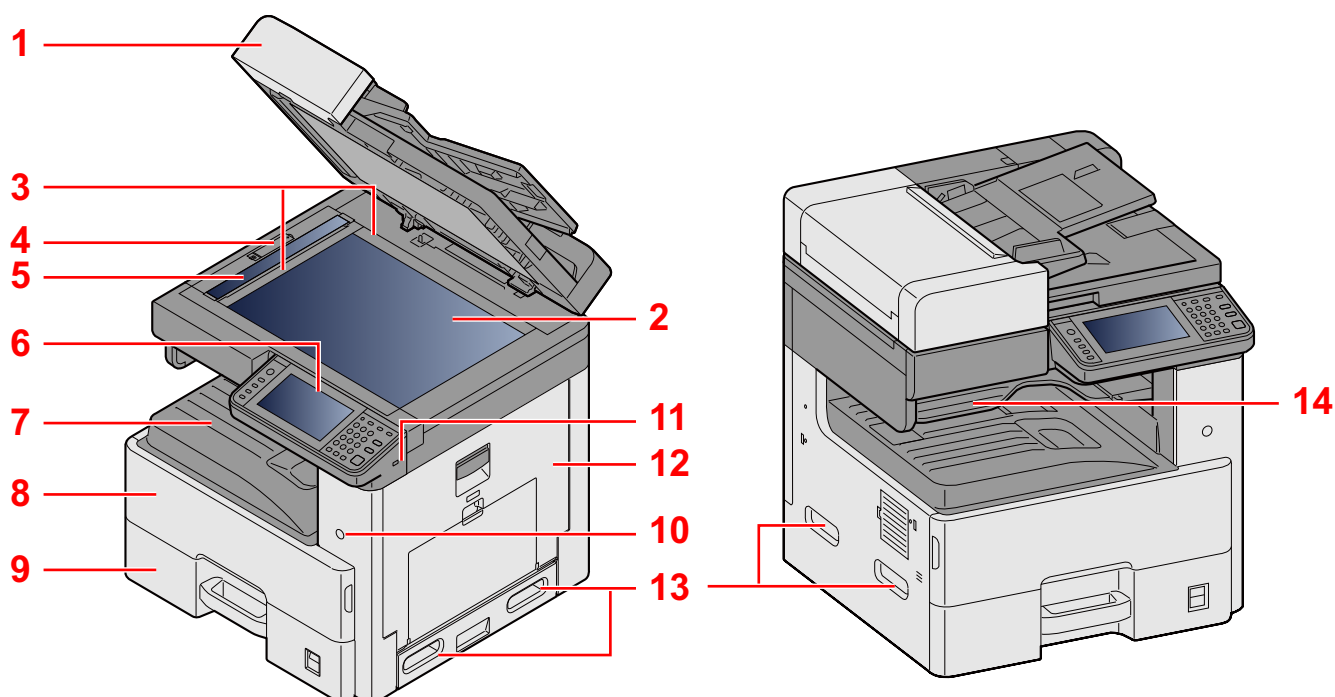

- 1 Specifiche:Alimentatore di originali
- 2 Lastra di esposizione
- 3 Targhette indicatrici del formato degli originali
- 4 Copertura blocco ottico
- 5 Vetro di lettura
- 6 Pannello comandi
- 7 Vassoio interno
- 8 Pannello anteriore
- 9 Cassetto 1
- 10 Interruttore di alimentazione
- 11 Slot memoria USB (A1)
- 12 Coperchio destro 1
- 13 Maniglie
- 14 Vassoio separatore lavori

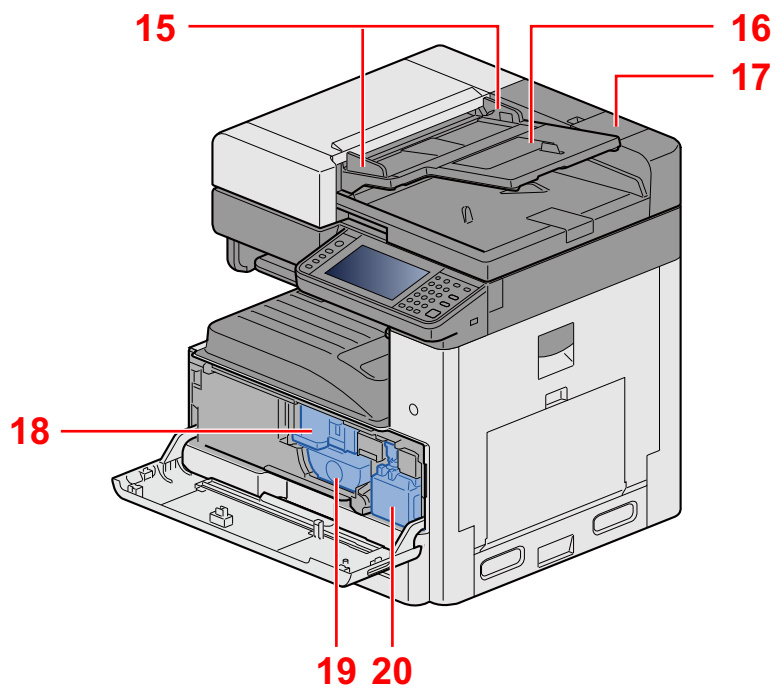

- 15 Guide larghezza originali
- 16 Vassoio di inserimento degli originali
- 17 Scomparto panno di pulizia
- 18 Cartuccia toner
- 19 Cartuccia toner
- 20 Vaschetta di recupero toner

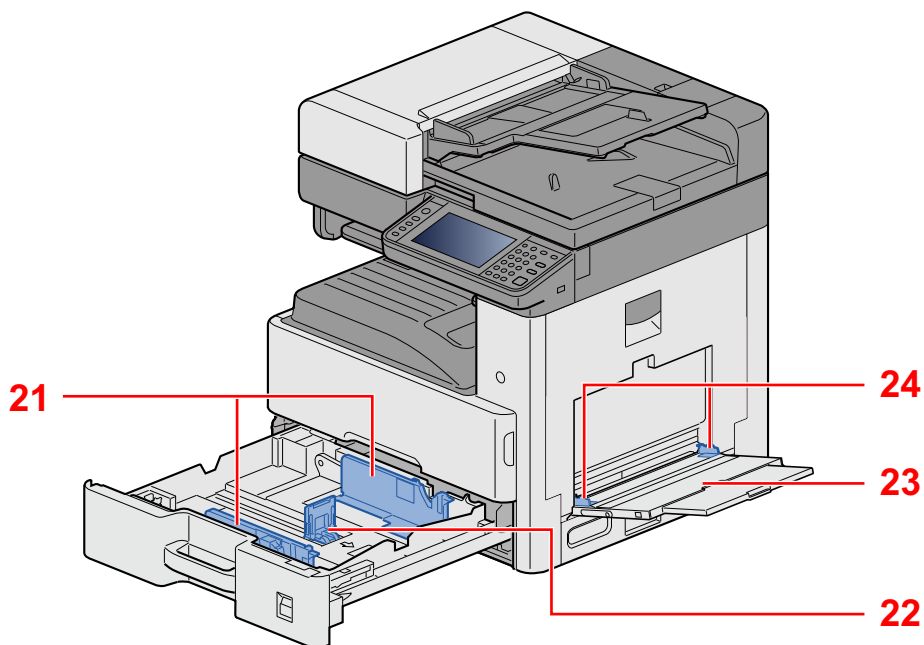

- 21 Guida di larghezza carta
- 22 Guida di lunghezza carta
- 23 Bypass
- 24 Guida di larghezza carta

## Nomi dei componenti (connettori/interno della periferica)

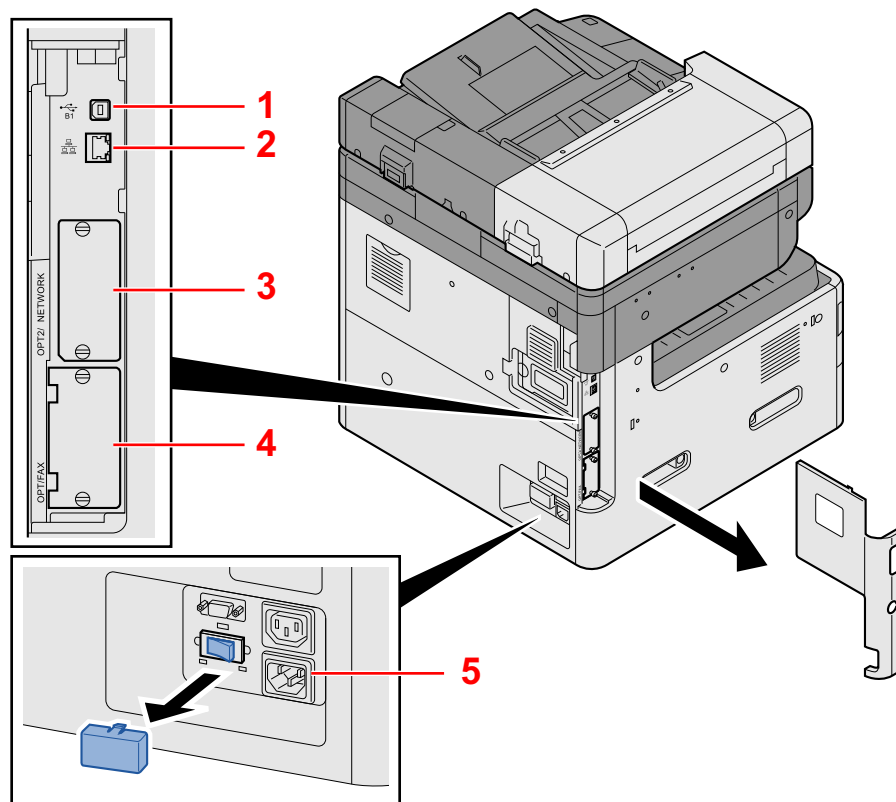

- 1 Connettore d'interfaccia USB (B1)
- 2 Connettore d'interfaccia di rete
- 3 Slot interfaccia opzionale 2
- 4 Slot interfaccia opzionale 1
- 5 Interruttore riscaldatore cassetto

## Nomi dei componenti (con accessori opzionali collegati)

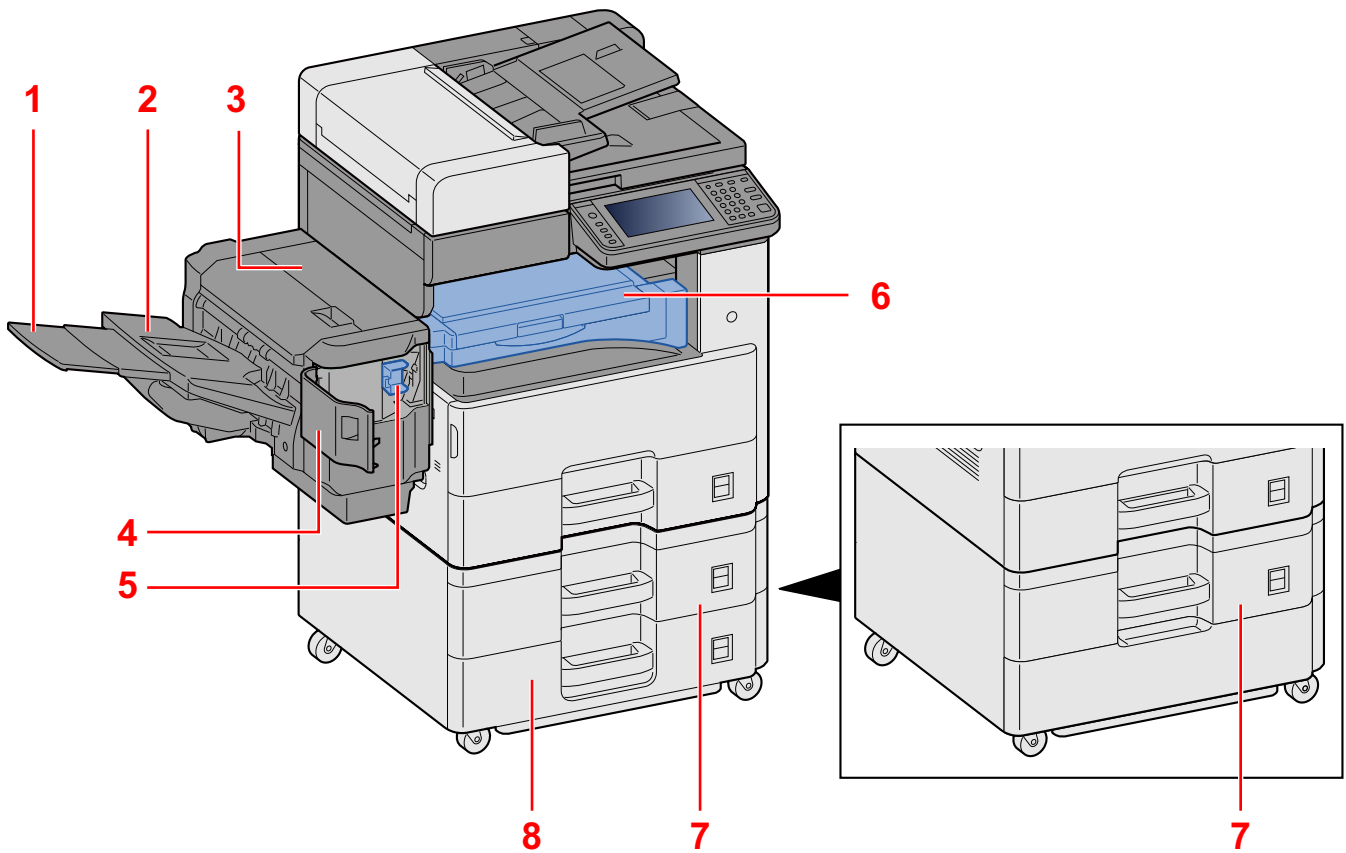

- 1 Vassoio di supporto
- 2 Vassoio consegna finisher
- 3 Pannello superiore
- 4 Sportello pinzatrice
- 5 Supporto cartuccia punti
- 6 Sportello unità di collegamento
- 7 Cassetto 2
- 8 Cassetto 3

## Collegamento del sistema e di altre periferiche

Preparare i cavi necessari in funzione dell'ambiente e del tipo di utilizzo cui il sistema è destinato.

### Quando si collega la periferica al PC tramite USB

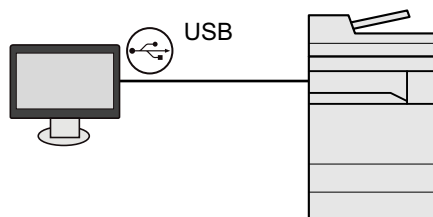

### Quando si collega la periferica al PC o al tablet tramite cavo di rete, Wi-Fi o Wi-Fi Direct

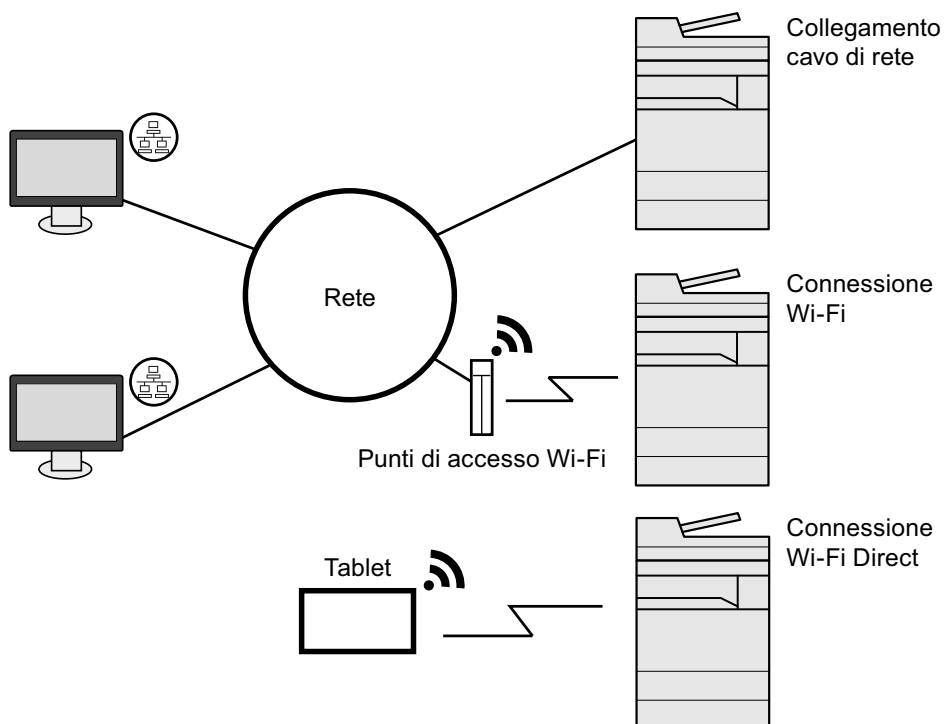

#### **NOTA**

Se si utilizza la LAN wireless, vedere:

➔ [Impostazioni della rete wireless \(2-15\)](#)

## Cavi utilizzabili

Ambiente di collegamento	Funzione	Cavo necessario
Collegare un cavo di rete al sistema	Stampante/Scanner/FAX di rete <sup>*1</sup>	Cavo di rete (10BASE-T, 100BASE-TX, 1000BASE-T)
Collegare un cavo USB al sistema.	Stampante	Cavo compatibile USB 2.0 (compatibilità Hi-Speed USB, massimo 5,0 m)

\*1 Solo sui prodotti con installata la funzione fax. Per informazioni sull'utilizzo della funzione FAX di rete, vedere la Guida alle funzioni FAX.

### **IMPORTANTE**

L'utilizzo di un cavo diverso dal cavo compatibile USB 2.0 può causare errori di connessione.

## Collegamento dei cavi

### Collegamento del cavo di rete

#### 1 Collegare il cavo alla periferica.

- 1 Collegare il cavo di rete al connettore d'interfaccia di rete.

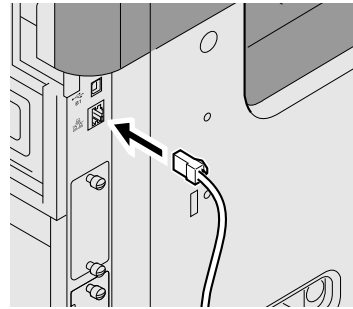
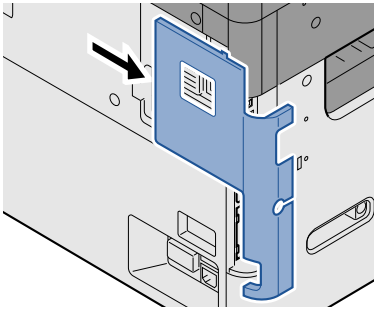

- 2 Collegare l'altra estremità del cavo all'hub.

#### 2 Configurare le impostazioni di rete

→ [Impostazioni di rete \(2-13\)](#)

### Collegamento del cavo USB

#### 1 Collegare il cavo alla periferica.

- 1 Collegare il cavo USB al connettore dell'interfaccia USB posto sul lato sinistro della periferica.

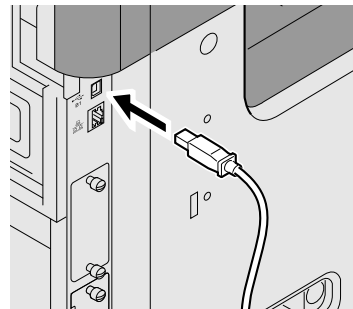
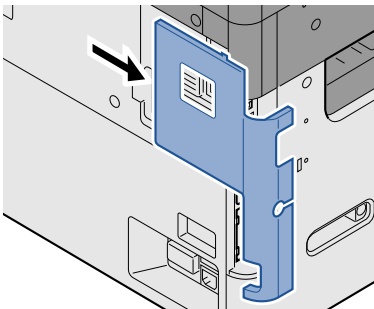

- 2 Collegare l'altra estremità del cavo al PC.

### Collegamento del cavo di alimentazione

#### 1 Collegare il cavo alla periferica.

Collegare un'estremità del cavo di alimentazione al sistema e l'altra alla presa di corrente.

 **IMPORTANTE**

Utilizzare unicamente il cavo di alimentazione fornito con il sistema.

# Accensione e spegnimento

## Accensione

- 1 Accendere il sistema con l'interruttore.

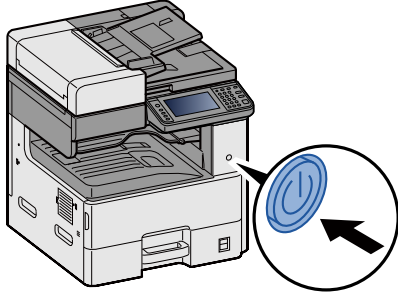

## Spegnimento

- 1 Spegner il sistema con l'interruttore.

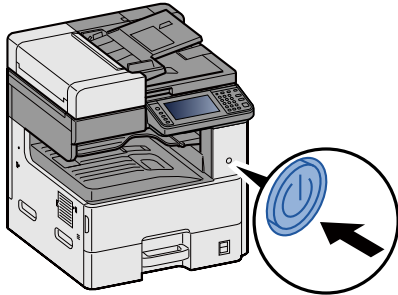

- 2 Selezionare [Sì] sulla schermata di conferma.

Lo spegnimento richiede alcuni minuti.



### ATTENZIONE

In caso di inutilizzo del sistema per un periodo prolungato (es. di notte), spegnere l'interruttore principale. In caso di periodi di inattività più lunghi (es. durante le vacanze), scollegare anche la spina di alimentazione del sistema dalla presa di corrente per maggiore sicurezza.



### IMPORTANTE

- Quando si utilizzano i prodotti dotati di funzione Fax, si tenga presente che spegnendo l'interruttore principale le attività di trasmissione e ricezione fax non saranno possibili.
- Rimuovere la carta dai cassette e riporla in una confezione sigillata per proteggerla dall'umidità.



## Impostazioni predefinite della periferica

Prima di utilizzare la periferica si devono preventivamente configurare alcuni parametri come data e ora, configurazione di rete e le funzioni di risparmio energia. La procedura si avvia automaticamente alla prima accensione del sistema. Configurare inoltre i seguenti parametri, all'occorrenza.



### NOTA

Si possono modificare le impostazioni predefinite della periferica nel Menu Sistema.

Per le impostazioni configurabili nel Menu Sistema, vedere:

► [Menu Sistema \(8-1\)](#)

# Impostazione di data e ora

Attenersi alla seguente procedura per impostare la data e l'ora locali.

Quando si invia un messaggio e-mail utilizzando la funzione di trasmissione, la data e l'ora impostate verranno riportate nell'intestazione del messaggio. Specificare la data, l'ora e il fuso orario del luogo di installazione del sistema.



## NOTA

Per apportare delle modifiche dopo la configurazione iniziale, vedere:

➔ [\[Data/Timer/Rispar. Energia\] \(8-60\)](#)

Si può periodicamente impostare l'ora corretta richiedendola al time server della rete.

➔ [Command Center RX User Guide](#)

## 1 Visualizzare la schermata.

Tasto [Menu Sistema/Contatore] > [Data/Timer/Rispar. Energia]

## 2 Configurare le impostazioni.

Selezionare e impostare nell'ordine [Impostare il fuso orario.] > [Data/Ora] > [Formato data]

Voce	Descrizione
<b>Fuso orario</b>	Impostare il fuso orario. Selezionare dall'elenco la località più vicina. Se si seleziona un paese che utilizza l'ora legale, configurare le impostazioni per l'ora legale.
<b>Data/Ora</b>	Impostare la data e l'ora del Paese in cui viene utilizzato il sistema. Se si esegue un invio e-mail, la data e l'ora impostate verranno visualizzate nell'intestazione. <b>Valore:</b> Anno (2000 – 2037), Mese (1 – 12), Giorno (1 – 31), Ora (00 – 23), Minuti (00 – 59), Secondi (00 – 59)
<b>Formato data</b>	Selezionare il formato di visualizzazione della data. L'anno viene visualizzato nel modo occidentale. <b>Valore:</b> Mese/Giorno/Anno, Giorno/Mese/Anno, Anno/Mese/Giorno

# Impostazioni di rete

## Configurazione della rete cablata

Il sistema è dotato di un'interfaccia di rete, compatibile con i protocolli di rete TCP/IP (IPv4), TCP/IP (IPv6), NetBEUI e IPSec. Tale interfaccia abilita la stampa in rete in Windows, Macintosh, UNIX e altre piattaforme. Configurare il protocollo TCP/IP (IPv4) per collegarsi alla rete Windows.

I metodi di configurazione sono i seguenti:

Metodo di configurazione	Descrizione	Pagina di riferimento
Configurazione della connessione dal pannello comandi del sistema	Per configurare la rete sulla schermata simile alla procedura guidata, utilizzare Procedura di config. rapida senza impostare le singole impostazioni in Menu Sistema.	<a href="#">Procedura guidata di configurazione rapida (2-26)</a>
Configurazione delle connessioni dalla pagina Web	Per l'interfaccia di rete in dotazione, è possibile configurare la connessione da Command Center RX. Per IB-50 opzionale, è possibile configurare la connessione dalla pagina Web dedicata.	Command Center RX User Guide IB-50 Operation Guide
Configurazione della connessione mediante l'utility di configurazione di IB-50	È il tool di configurazione contenuto nel CD di IB-50. È utilizzabile su Windows.	IB-50 Operation Guide

Per la configurazione di altri protocolli di rete, vedere:

➔ [\[Rete\] \(8-35\)](#)



### NOTA

Se è abilitata la gestione con login utente, è possibile modificare le impostazioni soltanto effettuando il login con privilegi di amministratore.

Se la gestione dell'accesso utente è disabilitata, viene visualizzata la schermata di autenticazione utente. Immettere nome utente login e password, quindi selezionare [Login].

Nome utente e password di login predefinite sono quelle di seguito descritte.

Nome utente login

ECOSYS M4125idn:2500, ECOSYS M4132idn:3200

Password login

ECOSYS M4125idn:2500, ECOSYS M4132idn:3200



### NOTA

Per configurare questo parametro occorre preventivamente richiedere l'indirizzo IP all'amministratore della rete. Nei seguenti casi, impostare l'indirizzo IP del server DNS in Command Center RX.

- Quando si utilizza il nome host con l'opzione "DHCP" impostata su [Off]
- Quando si utilizza il server DNS con l'indirizzo IP non assegnato automaticamente mediante protocollo DHCP

Per configurare l'indirizzo IP del server DNS, vedere:

➔ [Command Center RX User Guide](#)

## 1 Visualizzare la schermata.

Tasto [Menu Sistema/Contatore] > [Sistema/Rete] > Immettere un nome utente login e una password > [Login] > [Rete] > [Impostazioni di rete cablata] > [Config. TCP/IP] > [Impostazioni IPv4]

## 2 Configurare le impostazioni.

### Quando si utilizza il server DHCP

[DHCP]: [On]

### Quando si configura l'indirizzo IP statico

[DHCP]: [Off]

[Indirizzo IP]: Inserire l'indirizzo.

[Subnet Mask]: Immettere la subnet mask in formato decimale (0 - 255).

[Gateway default]: Inserire l'indirizzo.

[Auto-IP]: [Off]



### NOTA

Quando si utilizza Auto-IP, immettere "0.0.0.0" in Indirizzo IP.



### IMPORTANTE

**Dopo aver modificato le impostazioni, riavviare la rete da Menu Sistema oppure spegnere e riaccendere il sistema.**

➔ [\[Riavviare la rete\] \(8-51\)](#)

## Impostazioni della rete wireless

Quando sul sistema è installata l'interfaccia di rete wireless o il Kit d'interfaccia di rete wireless opzionale (IB-51) e sono state configurate le impostazioni di collegamento, è possibile stampare in un ambiente di rete wireless (LAN wireless).

I metodi di configurazione sono i seguenti:

Metodo di configurazione	Descrizione	Pagina di riferimento
Configurazione della connessione dal pannello comandi del sistema	Per configurare la rete sulla schermata simile alla procedura guidata, utilizzare Procedura di config. rapida senza configurare le singole impostazioni in Menu Sistema.	<a href="#">Procedura guidata di configurazione rapida (2-26)</a>
	Per configurare dettagliatamente la rete da Menu Sistema, consultare Impostazioni Wi-Fi o Rete wireless.	<a href="#">[Impostazioni Wi-Fi] (8-37)</a> <a href="#">[Rete wireless] (8-53)</a>
Configurazione della connessione mediante Wi-Fi Setup Tool	È il tool contenuto nella Product Library. Consente di configurare la connessione in funzione delle istruzioni fornite dalla procedura guidata.	<a href="#">Configurazione della connessione mediante Wi-Fi Setup Tool (2-16)</a>
Configurazione delle connessioni dalla pagina Web	Per IB-36, è possibile configurare la connessione da Command Center RX.	Command Center RX User Guide
	Per IB-51, è possibile configurare la connessione dalla pagina Web dedicata.	IB-51 Operation Guide
Configurazione della connessione mediante l'utility di configurazione di IB-51	È il tool di configurazione contenuto nel CD di IB-51. Può essere utilizzato in ambiente Windows e Mac OS.	IB-51 Operation Guide

### **NOTA**

- Il Kit d'interfaccia di rete wireless (IB-36) è opzionale su alcuni modelli mentre il Kit d'interfaccia di rete wireless (IB-51) è opzionale su tutti i modelli. Per i dettagli, rivolgersi al rivenditore, al rappresentante o al centro di assistenza.
- ➔ [IB-36 <Kit d'interfaccia di rete wireless> \(12-3\)](#)
- ➔ [IB-51 <Kit d'interfaccia di rete wireless> \(12-10\)](#)
- Per passare a un'interfaccia di rete diversa da quella cablata (predefinita) dopo aver installato un Kit d'interfaccia di rete (IB-50) e un Kit d'interfaccia di rete wireless (IB-36 o IB-51) opzionali, selezionare l'impostazione desiderata in "Rete primaria (Client)".
- ➔ [\[Rete primaria \(Client\)\] \(8-54\)](#)

## Configurazione della connessione mediante Wi-Fi Setup Tool

Per inviare al sistema le impostazioni Wi-Fi configurate in Wi-Fi Setup Tool, collegare localmente il computer o il dispositivo portatile. I metodi di connessione sono la connessione cablata mediante cavo LAN e la connessione LAN wireless (Wi-Fi Direct).



### NOTA

- Per utilizzare Wi-Fi Direct, verificare che questa funzione sia abilitata (Wi-Fi Direct deve essere impostato su [On]) quindi riavviare la rete da pannello operativo, prima di collegare il computer al sistema tramite Wi-Fi Direct.
- Per utilizzare un cavo LAN collegato direttamente al sistema, al sistema e al computer viene assegnato un indirizzo Auto-IP (LinkLocal). Auto-IP è un'impostazione predefinita di questo sistema.
- Se il computer supporta la configurazione WPS, configurare le impostazioni dal pannello comandi.

[\[Impostazioni Wi-Fi\] \(8-37\)](#)

[\[Rete wireless\] \(8-53\)](#)

## Connessione cablata con cavo LAN

### 1 Collegare il sistema al computer.

1 Accendere il sistema e collegarlo a un computer mediante cavo LAN.

2 Accendere il computer.

L'indirizzo IP (locale) (indirizzo LinkLocal) del sistema e del computer vengono generati automaticamente.

### 2 Inserire il DVD nel lettore.

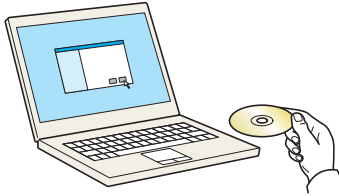

#### **NOTA**

- L'installazione del software in Windows può essere eseguita da utenti che accedono con privilegi di amministratore.
- Se si apre la finestra di dialogo "Installazione guidata nuovo hardware" selezionare [Annulla].
- Se si apre la schermata Autorun, fare clic su [Esegui setup.exe].
- Se si apre la finestra di gestione account utente, fare clic su [Sì (Consenti)].

### 3 Visualizzare la schermata.

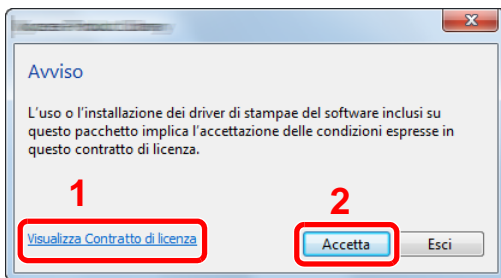

1 Fare clic su [Visualizza Contratto di licenza] e leggere il Contratto di licenza.

2 Fare clic su [Accetta].

### 4 Selezionare [Manutenzione].

### 5 [Strumenti di installazione Wi-Fi] > [Esegui]

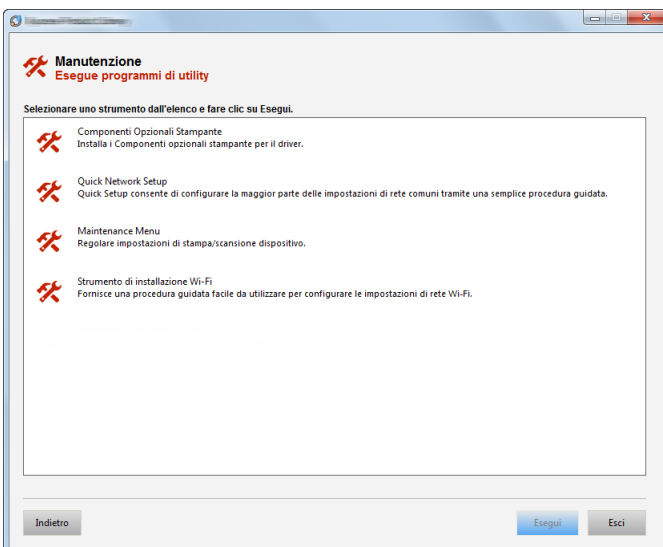

## 6 Configurare le impostazioni.

1 [Non utilizzare la configurazione automatica] > [Avanti] > [Avanti]

2 [Utilizzare il cavo LAN] > [Avanti] > [Avanti]

3 [Configurazione semplice] > [Avanti]

Il sistema viene rilevato.

### **NOTA**

- Wi-Fi Setup Tool consente di rilevare un solo sistema. Il rilevamento del sistema può richiedere molto tempo.
- Se il sistema non viene rilevato, selezionare [Configurazione avanzata] > [Avanti]. Come metodo di rilevamento del dispositivo, selezionare [Rapido] o [Personalizzato] e specificare l'indirizzo IP o il nome host per cercare il sistema.

4 Selezionare il sistema > [Avanti].

5 Selezionare [Utilizza le impostazioni del dispositivo.] in [Modo di autenticazione] e digitare [Nome utente di accesso] e [Password di accesso] > [Avanti]. Nome utente di accesso e Password di accesso sono entrambi Admin.

6 Configurare le impostazioni di comunicazione > [Avanti].

7 Se necessario, modificare le impostazioni dell'access point > [Avanti].

La rete è configurata.

### Connessione LAN wireless mediante Wi-Fi Direct

#### 1 Visualizzare la schermata.

Tasto [Menu Sistema/Contatore] > [Sistema/Rete] > Immettere un nome utente login e una password > [Login] > [Rete] > [Impostazioni Wi-Fi Direct] > [Wi-Fi Direct]

#### 2 Configurare le impostazioni.

[On] > [OK]

#### 3 Riavviare la rete.

Tasto [Menu Sistema/Contatore] > [Sistema/Rete] > [Rete] > [Riavviare la rete]

#### 4 Collegare il computer o il dispositivo portatile al sistema.

[Configurazione di Wi-Fi Direct \(2-20\)](#)

#### 5 Inserire il DVD nel lettore.

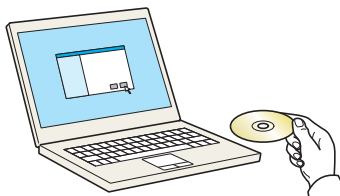

### **NOTA**

- L'installazione del software in Windows può essere eseguita da utenti che accedono con privilegi di amministratore.
- Se si apre la finestra di dialogo "Installazione guidata nuovo hardware" selezionare [Annulla].
- Se si apre la schermata Autorun, fare clic su [Eseguire setup.exe].
- Se si apre la finestra di gestione account utente, fare clic su [Sì (Consenti)].



## 6 Visualizzare la schermata.

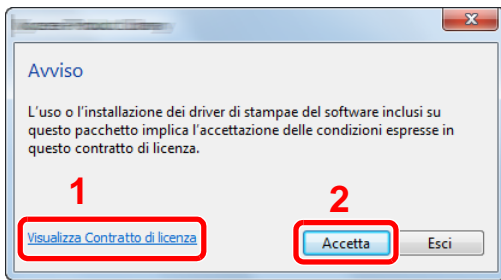

- 1 Fare clic su [Visualizza Contratto di licenza] e leggere il Contratto di licenza.
- 2 Fare clic su [Accetta].

## 7 Selezionare [Manutenzione].

## 8 [Strumenti di installazione Wi-Fi] > [Esegui]

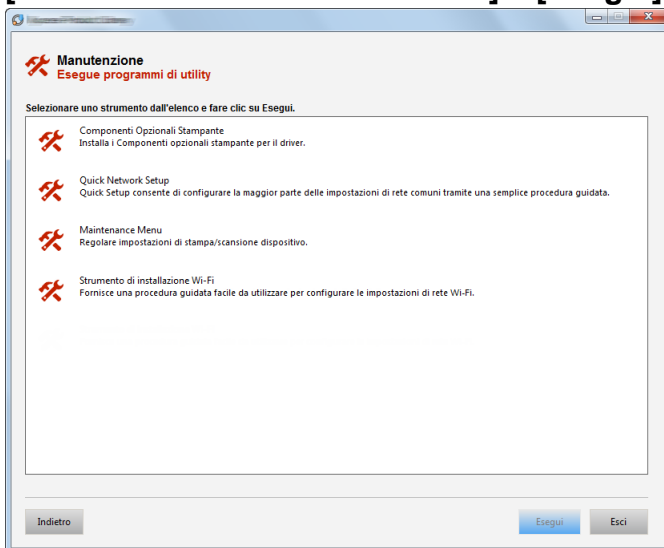

## 9 Configurare le impostazioni.

- 1 [Non utilizzare la configurazione automatica] > [Avanti] > [Avanti]
- 2 [Wi-Fi Direct] > [Avanti] > [Avanti]
- 3 [Configurazione avanzata] > [Avanti]  
Come metodo di rilevamento del dispositivo, selezionare [Rapido] o [Personalizzato]. Specificare l'indirizzo IP o il nome host per cercare il sistema.
- 4 Selezionare il sistema > [Avanti].
- 5 Selezionare [Utilizza le impostazioni del dispositivo.] in [Modo di autenticazione] e digitare [Nome utente di accesso] e [Password di accesso] > [Avanti]. Nome utente di accesso e Password di accesso sono entrambi Admin.
- 6 Configurare le impostazioni di comunicazione > [Avanti].
- 7 Se necessario, modificare le impostazioni dell'access point > [Avanti].  
La rete è configurata.

## Configurazione di Wi-Fi Direct

Per stampare da un ambiente Wi-Fi Direct, attenersi ai seguenti metodi di configurazione.



### NOTA

Per utilizzare Wi-Fi Direct, il Kit d'interfaccia di rete wireless (IB-36) deve essere installato sul sistema.

Il Kit d'interfaccia di rete wireless (IB-36) è opzionale per alcuni modelli. Per i dettagli, rivolgersi al rivenditore, al rappresentante o al centro di assistenza.

➔ [IB-36 <Kit d'interfaccia di rete wireless> \(12-3\)](#)

### Configurazione della connessione dal pannello comandi del sistema

#### Connessione a computer o dispositivi portatili che supportano Wi-Fi Direct

##### 1 Visualizzare la schermata.

Tasto [Menu Sistema/Contatore] > [Sistema/Rete] > Immettere un nome utente login e una password > [Login] > [Rete] > [Impostazioni Wi-Fi Direct] > [Wi-Fi Direct]

##### 2 Configurare le impostazioni.

[On] > [OK]

##### 3 Riavviare la rete.

Tasto [Menu Sistema/Contatore] > [Sistema/Rete] > [Rete] > [Riavviare la rete]

##### 4 Specificare il nome del sistema dal computer o dal dispositivo portatile.

Se sul pannello comandi del sistema appare un messaggio di conferma, selezionare [Sì].

La rete tra il sistema e il computer o il dispositivo portatile è configurata.

#### Connessione a computer o dispositivi portatili che non supportano Wi-Fi Direct

La seguente procedura è un esempio di connessione a dispositivi portatili iOS.

##### 1 Visualizzare la schermata.

Tasto [Menu Sistema/Contatore] > [Sistema/Rete] > Immettere un nome utente login e una password > [Login] > [Rete] > [Impostazioni Wi-Fi Direct] > [Wi-Fi Direct]

##### 2 Configurare le impostazioni.

[On] > [OK]

##### 3 Riavviare la rete.

Tasto [Menu Sistema/Contatore] > [Sistema/Rete] > [Rete] > [Riavviare la rete]

##### 4 Pulsante [Home] > [Wi-Fi Direct] (ECOSYS M4132idn)

Pulsante [Home] > [Scherm. app.] > [Wi-Fi Direct] (ECOSYS M4125idn)

##### 5 Annotare il nome della rete (SSID), l'indirizzo IP e la password.

##### 6 Configurare il dispositivo portatile.

[Impostazioni] > [Wi-Fi]

Selezionare il nome (SSID) visualizzato al punto 5.

Digitare la password fornita al punto 5 > [Connetti]

La rete tra il sistema e il computer o il dispositivo portatile è configurata.

## Configurazione della connessione con il metodo Pulsante

Se il computer o il dispositivo portatile supportano WPS ma non Wi-Fi Direct, è possibile configurare la rete con il metodo Pulsante.

### 1 Visualizzare la schermata.

Tasto [Menu Sistema/Contatore] > [Sistema/Rete] > Immettere un nome utente login e una password > [Login] > [Rete] > [Impostazioni Wi-Fi Direct] > [Wi-Fi Direct]

### 2 Configurare le impostazioni.

[On] > [OK]

### 3 Riavviare la rete.

Tasto [Menu Sistema/Contatore] > [Sistema/Rete] > [Rete] > [Riavviare la rete]

### 4 [Home] > [Wi-Fi Direct]

### 5 Premere il pulsante di comando del computer o del dispositivo portatile e selezionare contemporaneamente [Pulsante] sulla schermata del pannello comandi.

La rete tra il sistema e il computer o il dispositivo portatile è configurata.



#### IMPORTANTE

Con l'impostazione Wi-Fi Direct si possono collegare contemporaneamente fino a tre dispositivi portatili. Una volta collegati i dispositivi che supportano Wi-Fi Direct, se si desidera collegare un altro dispositivo, scollegare dalla rete i dispositivi già connessi. I metodi di disconnessione sono i seguenti:

- Disconnessione della rete dal computer o dal dispositivo portatile.
- Disconnessione di tutti i dispositivi dalla rete da pannello comandi.  
Selezionare [Home] > [Wi-Fi Direct] > [Elenco disp. connessi] > [Disconnetti tutti]
- Configurazione dell'intervallo di disconnessione automatica da Menu Sistema.  
➔ [\[Impostazioni Wi-Fi Direct\] \(8-35\)](#)
- Configurazione dell'intervallo di disconnessione automatica da Command Center RX  
➔ [Command Center RX User Guide](#)

## Configurazione di NFC

NFC (Near Field Communication) è lo standard internazionale per la comunicazione di prossimità con cui la distanza di comunicazione dei dati è limitata a 10 cm. Per stabilire la comunicazione dati, è sufficiente avvicinare al sistema il dispositivo portatile che supporta NFC.

I metodi di configurazione sono i seguenti:

### Configurazione delle impostazioni dalla pagina Web

È possibile configurare le impostazioni da Command Center RX.

➔ [Command Center RX User Guide](#)

### Configurazione della connessione dal pannello comandi del sistema

È possibile configurare le impostazioni NFC da Menu Sistema.

➔ [\[NFC\] \(8-59\)](#)

Questa sezione illustra un esempio di configurazione delle impostazioni NFC da Menu Sistema.

#### 1 Visualizzare la schermata.

Tasto [Menu Sistema/Contatore] > [Sistema/Rete] > Immettere un nome utente login e una password > [Login] > [Rete] > [NFC]

#### 2 Configurare le impostazioni.

[On] > [OK]

## Funzione di Risparmio energia

Allo scadere dell'intervallo di tempo predefinito dall'ultimo utilizzo, la periferica commuta automaticamente in modalità di risparmio energia per ridurre il consumo di corrente. Il sistema si spegne automaticamente se non viene utilizzato mentre si trova nel Modo a riposo.

### Modo risparmio energia

Se il sistema rimane inutilizzato per un dato periodo di tempo, l'indicatore risparmio energetico si illumina e la schermata si oscura per ridurre il consumo di energia. Questo stato è denominato Modalità risparmio energia.

Sulla schermata compare "Risparmio energia.". Si apre la schermata.

Tempo predefinito: 1 minuto (predefinito in fabbrica)

Se vengono ricevuti dei dati di stampa durante la Modalità risparmio energia, il sistema ripristina automaticamente l'operatività e stampa i dati. Se vengono ricevuti dei fax mentre è attivo il Modo a riposo, il sistema ripristina automaticamente l'operatività e avvia la stampa.

Per ripristinare l'operatività, eseguire una delle seguenti operazioni.

- Premere un tasto sul pannello comandi.
- Toccare il pannello a sfioramento.
- Aprire l'alimentatore di originali.
- Posizionare i documenti nell'alimentatore di originali.

Il sistema sarà completamente operativo entro i tempi indicati.

- ECOSYS M4125idn: entro 8 secondi
- ECOSYS M4132idn: entro 8 secondi

Si consideri che in presenza di determinate condizioni ambientali, quali la ventilazione, il tempo di risposta del sistema può essere più lento.



#### NOTA

Se il tempo impostato per il Timer risparmio energia è uguale a quello impostato per il Timer riposo, il Modo a riposo ha la precedenza.

### Livello di ripristino dal modo di risparmio energia

Il sistema può ridurre il consumo di corrente quando ripristina l'operatività dal modo Risparmio energia. Per Liv.ripristino Risp.Energia si possono selezionare le seguenti impostazioni: "Ripristino completo", "Ripristino normale" o "Ripristino risp. energetico". "Ripristino normale" è l'impostazione predefinita.

Per maggiori informazioni sulla configurazione dell'opzione Livello ripristino risparmio energia, vedere:

➔ [Procedura guidata di configurazione rapida \(2-26\)](#)

## Modo A riposo

Selezionare il tasto [Risparmio Energetico]. Il pannello a sfioramento e tutti gli indicatori sul pannello comandi si spegneranno per risparmiare corrente, tranne l'indicatore Risparmio energetico. Questo stato è indicato come Modalità a riposo.



Se vengono ricevuti dei dati di stampa durante il Modo a riposo, il sistema ripristina automaticamente l'operatività e stampa i dati. Se vengono ricevuti dei fax mentre è attivo il Modo a riposo, il sistema ripristina automaticamente l'operatività e avvia la stampa.

Per ripristinare l'operatività, eseguire le seguenti operazioni.

- Premere un tasto sul pannello comandi.
- Toccare il pannello a sfioramento.
- Posizionare i documenti nell'alimentatore di originali.

Il sistema sarà completamente operativo entro i tempi indicati.

- ECOSYS M4125idn: entro 13,9 secondi
- ECOSYS M4132idn: entro 16,4 secondi

Si consideri che in presenza di determinate condizioni ambientali, quali la ventilazione, il tempo di risposta del sistema può essere più lento.

## A riposo

Nella modalità a riposo automatico, il sistema passa automaticamente in modalità a riposo dopo un periodo di inattività predefinito.

L'intervallo di tempo predefinito è di 1 minuto.

Per modificare il tempo predefinito per il modo a riposo, vedere:

➔ [Procedura guidata di configurazione rapida \(2-26\)](#)

## Regole A riposo (modelli europei)

È possibile configurare il modo A riposo per ogni singola funzione. Quando la periferica si commuta nel modo a riposo, non è in grado di riconoscere la scheda ID (ID card).

Per maggiori informazioni sulla configurazione dell'opzione Regole A riposo, vedere:

➔ [Procedura guidata di configurazione rapida \(2-26\)](#)

## Livello A riposo (Risparmio energia) (modelli extraeuropei)

Per il livello a riposo, è possibile commutare tra le due seguenti modalità: Rispar. Energia e Riprist.veloce. L'impostazione predefinita è Rispar. Energia.

Il modo Rispar. Energia riduce ulteriormente il consumo di corrente rispetto al modo Riprist.veloce e permette di configurare il Modo a riposo per ogni funzione. La scheda ID non può essere riconosciuta. Per modificare il tempo predefinito per il modo a riposo, vedere:



### NOTA

Non è possibile abilitare la funzione risparmio energia se sul sistema è installato il kit d'interfaccia di rete opzionale.

Per ripristinare l'operatività, selezionare il tasto [Risparmio Energetico] sul pannello comandi. Se vengono ricevuti dei dati di stampa durante il Modo a riposo, il sistema ripristina automaticamente l'operatività e stampa i dati.

Per maggiori informazioni sulla configurazione dell'opzione Livello A riposo, vedere:

➔ [Procedura guidata di configurazione rapida \(2-26\)](#)

# Procedura guidata di configurazione rapida

La procedura si avvia automaticamente alla prima accensione del sistema. Prima di utilizzare la periferica si devono preventivamente configurare alcuni parametri come data e ora, configurazione di rete e le funzioni di risparmio energia.

## **NOTA**

Si possono modificare le impostazioni predefinite della periferica nel Menu Sistema.

Per le impostazioni configurabili nel Menu Sistema, vedere:

➔ [Menu Sistema \(8-1\)](#)

Si possono configurare le seguenti opzioni su una schermata stile procedura guidata.

Funzione	Voce	Descrizione
<b>Impostazione FAX</b>	Configura le impostazioni fax di base. Le funzioni FAX sono disponibili solo sui prodotti dotati di questa funzionalità. ➔ Guida alle funzioni FAX	
	Configura le impostazioni della funzione risparmio energia	
<b>Impostazione modalità di risparmio energia.</b>	1. Modo a riposo	Timer riposo Livello A riposo (modelli extraeuropei)
	2. Modo risp. energia	Timer risparmio energia
<b>Configurazione della rete</b>	1. Rete	Selezione rete* <sup>1</sup> Wi-Fi* <sup>2</sup> DHCP* <sup>3</sup> Indirizzo IP* <sup>4</sup> Subnet Mask* <sup>4</sup> Gateway default* <sup>4</sup>

\*1 Questa funzione viene visualizzata quando è installato il Kit d'interfaccia di rete wireless (IB-36). Il Kit d'interfaccia di rete wireless è opzionale per alcuni modelli. Per i dettagli, rivolgersi al rivenditore, al rappresentante o al centro di assistenza.  
➔ [IB-36 <Kit d'interfaccia di rete wireless> \(12-3\)](#)

\*2 Questa funzione è abilitata quando [Selezione rete] è impostato su [Wi-Fi].

\*3 Questa funzione è abilitata quando [Selezione rete] è impostato su [Rete cablata].

\*4 Questa funzione è abilitata quando [DHCP] è impostato su [Off].

## **NOTA**

Se compare la schermata di autenticazione utente, immettere nome utente di login e password di login, quindi selezionare [Login].

Nome utente e password di login predefinite in fabbrica sono quelle di seguito descritte.

Nome utente login

ECOSYS M4125idn:2500, ECOSYS M4132idn:3200

Password login

ECOSYS M4125idn:2500, ECOSYS M4132idn:3200

## 1 Visualizzare la schermata.

Tasto [Menu Sistema/Contatore] > [Procedura guidata di configurazione rapida]



## 2 Selezionare una funzione.

## 3 Configurare la Casella personalizzata.

Avviare la procedura guidata. Per configurare i parametri, seguire le istruzioni visualizzate.



### NOTA

In caso di difficoltà nella configurazione delle impostazioni, vedere:

➔ [Schermata Guida \(3-13\)](#)

Voce	Descrizione
<b>Fine</b>	Premere per uscire dalla procedura guidata. Verranno applicate le impostazioni configurate.
<b>&lt;&lt; Precedente</b>	Premere per ritornare alla voce precedente.
<b>Salta &gt;&gt;</b>	Premere per passare alla voce successiva senza impostare quella attuale.
<b>Avanti &gt;</b>	Premere per passare alla schermata successiva.
<b>&lt; Indietro</b>	Premere per ritornare alla schermata precedente.
<b>Risultato</b>	Registrare le impostazioni e uscire dalla procedura guidata.

## Installazione del software

Per poter utilizzare le funzionalità di stampa oppure di trasmissione TWAIN/WIA e FAX di rete dal proprio PC, occorre installare sul computer il software appropriato, reperibile sul DVD (Product Library) fornito con il sistema.

### Software su DVD (Windows)

Come metodo di installazione si può scegliere tra [Installazione rapida] e [Installazione personalizzata]. [Installazione rapida] è il metodo di installazione standard. Per installare dei componenti che non si possono installare con [Installazione rapida], utilizzare [Installazione personalizzata].

Per i dettagli sull'Installazione personalizzata, vedere:

➔ [Installazione con \[Installazione personalizzata\]. \(2-31\)](#)

Software	Descrizione	Installazione rapida
KX DRIVER	Questo driver permette di utilizzare la periferica per stampare i file inviati da un computer. Un unico driver supporta molteplici linguaggi di descrizione pagina (PCL XL, KPD, ecc.). Questo driver di stampa permette all'utente di utilizzare tutte le funzionalità della periferica. Utilizzare questo driver per creare i file PDF.	○
KX XPS DRIVER	Questo driver di stampa supporta il formato XPS (XML Paper Specification) sviluppato da Microsoft Corporation..	-
KPDL mini-driver/PCL mini-driver (PCL/KPDL)	MiniDriver Microsoft che supporta i linguaggi PCL e KPDL. Con questo driver vi sono alcune restrizioni di utilizzo delle funzionalità e delle opzioni della periferica.	
FAX Driver	Questo driver permette di trasmettere come fax un documento creato con un qualunque programma PC utilizzando appunto la periferica.	-
Kyocera TWAIN Driver	Questo driver permette di utilizzare la periferica per eseguire dei lavori di scansione con un software compatibile TWAIN.	○
Kyocera WIA Driver	WIA (Windows Imaging Acquisition) è una funzionalità Windows che abilita la comunicazione bidirezionale tra un dispositivo di acquisizione immagine, ad esempio uno scanner, e un software di elaborazione delle immagini. Questa funzionalità permette di acquisire un'immagine utilizzando un software compatibile WIA, utile quando sul computer non è installato un software compatibile TWAIN.	
KYOCERA Net Viewer	Questa utility permette il monitoraggio in rete della periferica.	
Status Monitor	Questa utility monitora lo stato della stampante e crea dei rapporti in tempo reale.	○
File Management Utility	Questa utility permette di trasmettere e salvare un documento acquisito nella cartella di rete selezionata.	-
KYOCERA Net Direct Print	Questa utility permette di stampare un file PDF senza aprire il programma Adobe Acrobat/Reader.	-
FONTS	Font display che permettono di utilizzare i caratteri incorporati nella periferica all'interno di un'applicazione software.	○



#### NOTA

- L'installazione del software in Windows può essere eseguita da utenti che accedono con privilegi di amministratore.
- Per poter utilizzare la funzionalità fax del sistema, occorre installare il modulo fax opzionale.

## Installazione del software in Windows

### Installazione con [Installazione rapida].

Le istruzioni qui riportate sono quelle visualizzate sulle schermate di Windows 8.1. Per i dettagli sull'Installazione personalizzata, vedere:

➔ [Installazione con \[Installazione personalizzata\]. \(2-31\)](#)

#### 1 Inserire il DVD nel lettore.

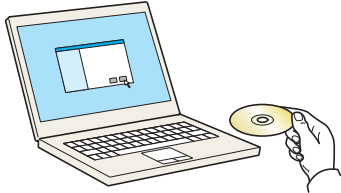

#### NOTA

- L'installazione del software in Windows può essere eseguita da utenti che accedono con privilegi di amministratore.
- Se si apre la finestra di dialogo "Installazione guidata nuovo hardware" selezionare [Annulla].
- Se si apre la schermata Autorun, fare clic su [Eseguire setup.exe].
- Se si apre la finestra di gestione account utente, fare clic su [Sì (Consenti)].

#### 2 Visualizzare la schermata.

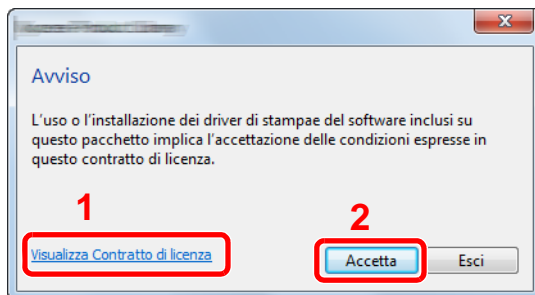

- 1 Fare clic su [Visualizza Contratto di licenza] e leggere il Contratto di licenza.
- 2 Fare clic su [Accetta].

### 3 Selezionare [Installazione rapida].

### 4 Installare il software.

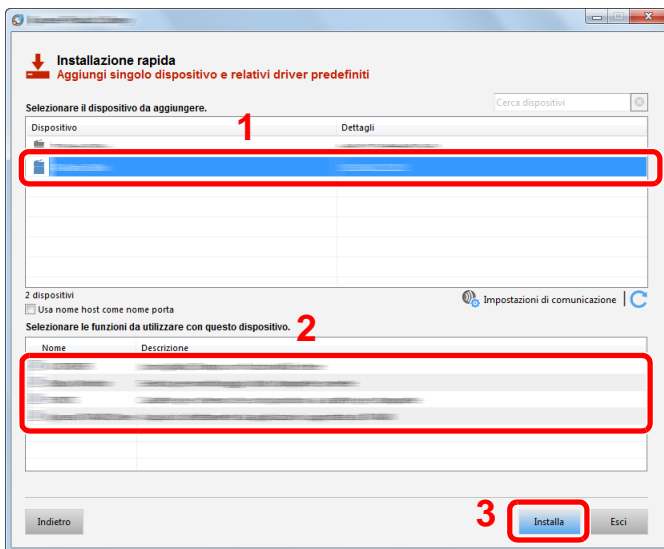

Selezionare il modello di periferica. Si può anche selezionare [Usa nome host come nome porta] e configurare l'utilizzo del nome host della porta TCP/IP standard. (Non è consentito l'utilizzo di una connessione USB).

Quando si fa clic su [Installa], appare una schermata che invita l'operatore a collaborare a una raccolta dati. Selezionare la risposta desiderata e fare clic su [OK].

#### ✓ IMPORTANTE

Se è abilitato Wi-Fi o Wi-Fi Direct, specificare l'indirizzo IP per il nome della porta. È possibile che l'installazione non vada a buon fine se si specifica il nome host.

#### 💡 NOTA

- Il sistema può essere rilevato solo se è acceso. Se il computer non riesce a rilevare il sistema, controllare che la periferica sia collegata al computer tramite un cavo di rete o USB e che sia accesa, quindi fare clic su **C** (Ricaricare).
- Se si apre la finestra di protezione di Windows, fare clic su [Installa il software del driver].
- Per installare Status Monitor su versioni Windows precedenti a Windows 8, occorre dapprima installare Microsoft .NET Framework 4.0.

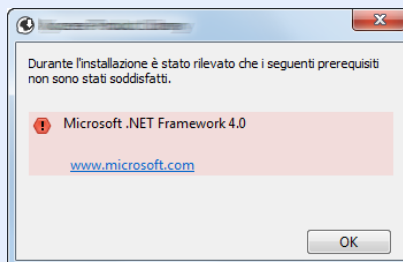

## 5 Terminare l'installazione.

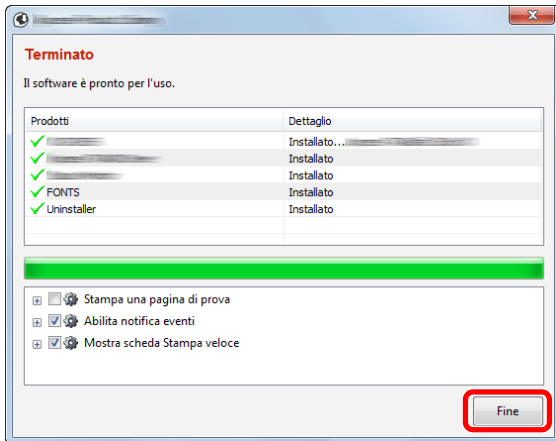

Quando compare "Il software è pronto per l'uso", si può utilizzare il software. Per stampare una pagina di prova, attivare la casella di spunta "Stampa una pagina di prova" e selezionare la periferica.

Fare clic su [Fine] per uscire dalla procedura guidata.

Se viene visualizzato un messaggio che invita l'utente a riavviare il sistema, riavviare il computer seguendo le indicazioni visualizzate. Con questa operazione termina la procedura di installazione del driver di stampa.

Per installare il driver TWAIN, proseguire con la configurazione di:

► [Configurazione del driver TWAIN \(2-38\)](#)

## Installazione con [Installazione personalizzata].

Le istruzioni qui riportate sono quelle visualizzate sulle schermate di Windows 8.1.

### 1 Inserire il DVD nel lettore.

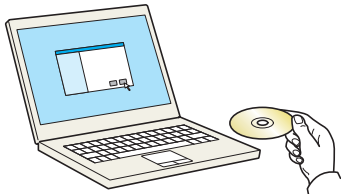

#### NOTA

- L'installazione del software in Windows può essere eseguita da utenti che accedono con privilegi di amministratore.
- Se si apre la finestra di dialogo "Installazione guidata nuovo hardware" selezionare [Annulla].
- Se si apre la schermata Autorun, fare clic su [Esegui setup.exe].
- Se si apre la finestra di gestione account utente, fare clic su [Sì (Consenti)].

### 2 Visualizzare la schermata.

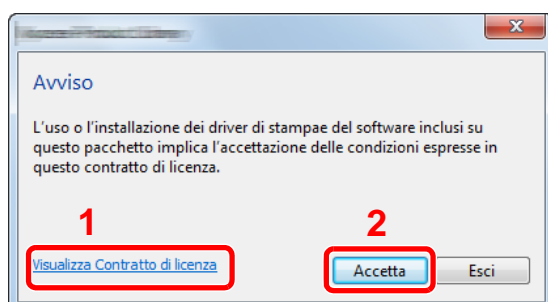

- 1 Fare clic su [Visualizza Contratto di licenza] e leggere il Contratto di licenza.
- 2 Fare clic su [Accetta].

### 3 Selezionare [Installazione personalizzata].

### 4 Installare il software.

1 Selezionare il dispositivo da installare.

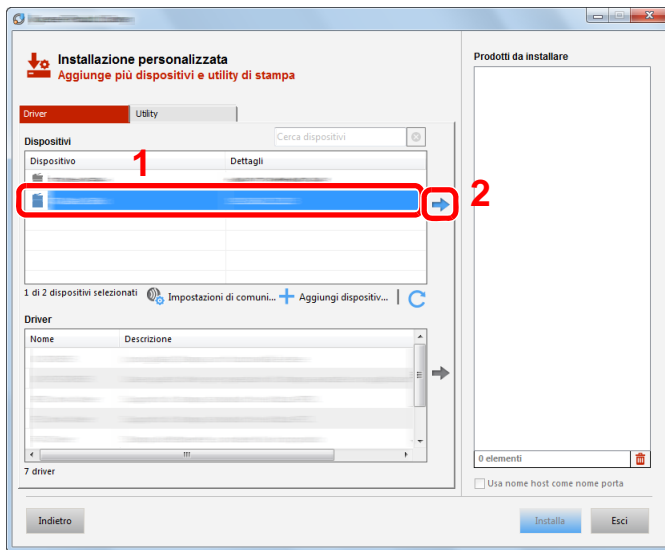

#### ✓ IMPORTANTE

Se è abilitato Wi-Fi o Wi-Fi Direct, specificare l'indirizzo IP per il nome della porta. È possibile che l'installazione non vada a buon fine se si specifica il nome host.

#### 🔧 NOTA

- Il sistema può essere rilevato solo se è acceso. Se il computer non riesce a rilevare il sistema, controllare che la periferica sia collegata al computer tramite un cavo di rete e che sia accesa, quindi fare clic su (Aggiorna).
- Fare clic su (Ricaricare).
- Se il dispositivo desiderato non è presente tra quelli visualizzati, selezionare [Aggiungi dispositivo personalizzato] per visualizzare l'elenco e selezionare il dispositivo desiderato.

2 Selezionare il driver da installare.

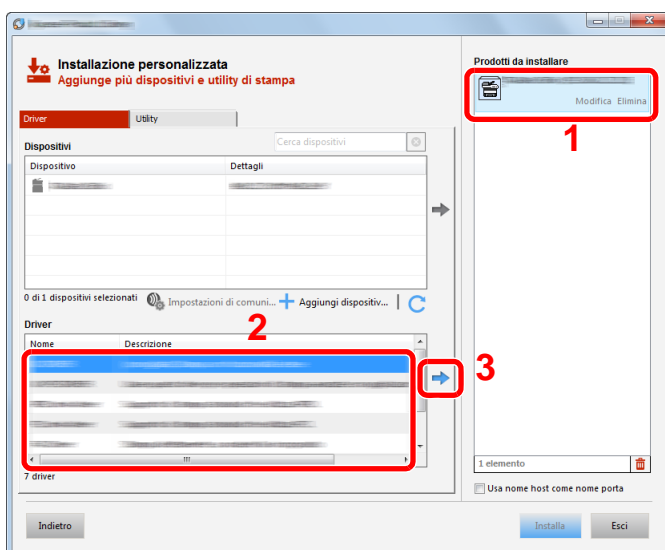

3 Fare clic sulla scheda [Utility] e selezionare l'utility da installare.

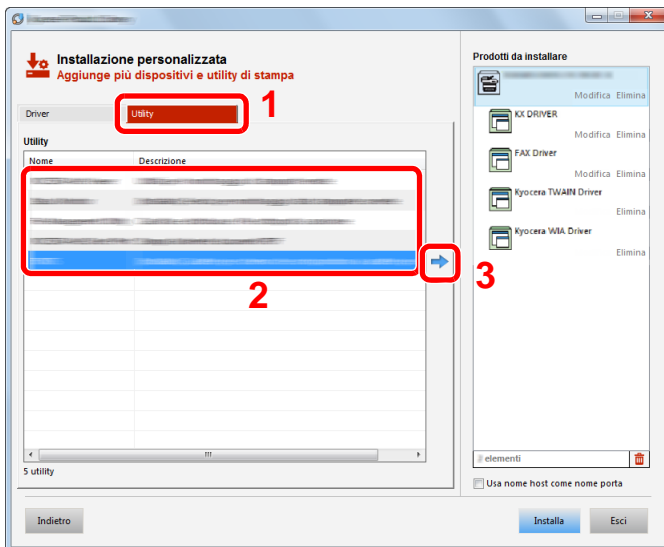

4 Fare clic su [Installa].

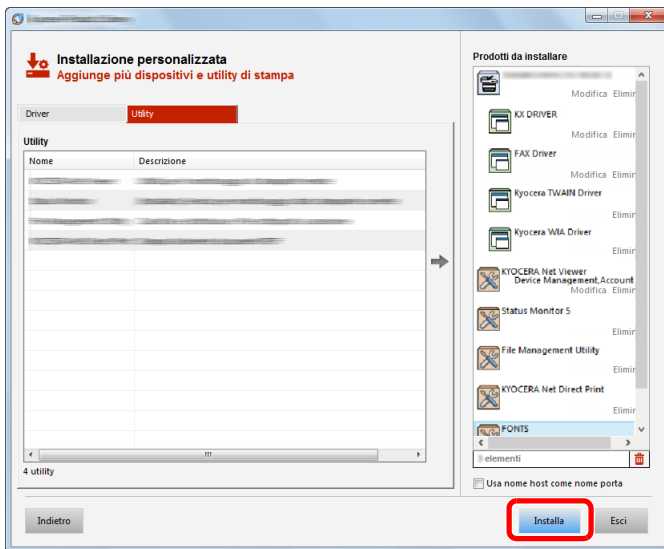

Quando si fa clic su [Installa], appare una schermata che invita l'operatore a collaborare a una raccolta dati. Selezionare la risposta desiderata e fare clic su [OK].

**NOTA**

Per installare Status Monitor su versioni Windows precedenti a Windows 8, occorre dapprima installare Microsoft .NET Framework 4.0.

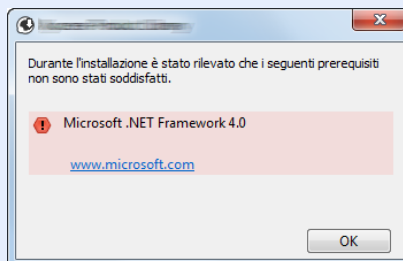

## 5 Terminare l'installazione.

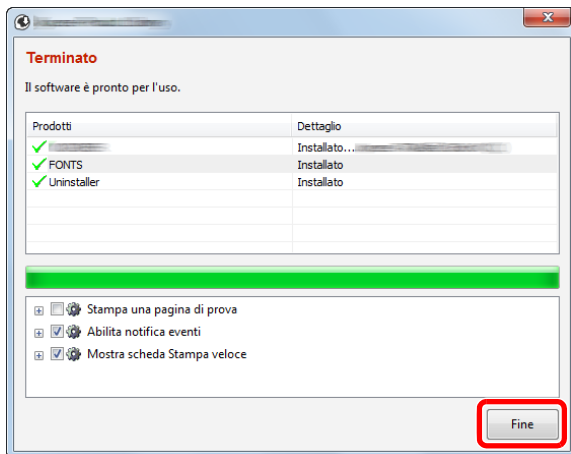

Quando compare "Il software è pronto all'uso", si può utilizzare il software. Per stampare una pagina di prova, attivare la casella di spunta "Stampa una pagina di prova" e selezionare la periferica.

Fare clic su [Fine] per uscire dalla procedura guidata.

Se viene visualizzato un messaggio che invita l'utente a riavviare il sistema, riavviare il computer seguendo le indicazioni visualizzate. Con questa operazione termina la procedura di installazione del driver di stampa.

Per installare il driver TWAIN, proseguire con la configurazione di:

➔ [Configurazione del driver TWAIN \(2-38\)](#)



## Disinstallazione del software

Attenersi alla seguente procedura per rimuovere il software dal computer utilizzando Product Library.

### **NOTA**

La rimozione del software in Windows può essere eseguita da utenti che accedono con privilegi di amministratore.

## 1 Visualizzare la schermata.

Attenersi alla seguente procedura per selezionare il software sul computer.

Fare clic su [Cerca] in Accessi, quindi immettere "Disinstalla Kyocera Product Library" nella casella di ricerca. Selezionare [Disinstalla Kyocera Product Library] nell'elenco dei risultati. Appare la schermata di disinstallazione guidata.

### **NOTA**

In Windows 7, fare clic sul pulsante [Start] di Windows e selezionare [Tutti i programmi], [Kyocera], e [Disinstalla Kyocera Product Library] per eseguire la disinstallazione guidata.

## 2 Disinstallare il software.

Attivare la casella di spunta accanto al software che si desidera rimuovere.

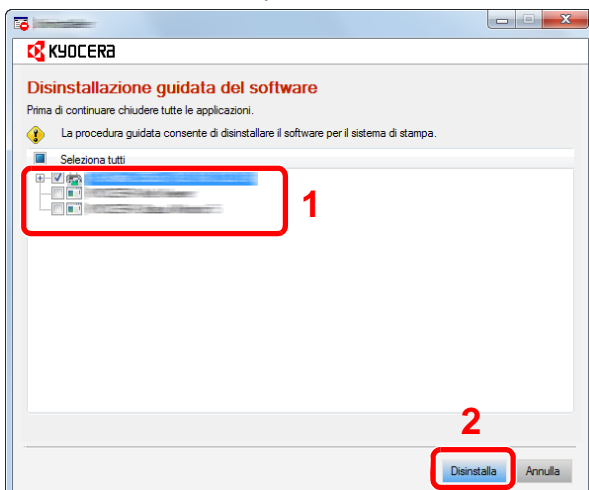

## 3 Terminare la procedura di rimozione.

Se viene visualizzato un messaggio che invita l'utente a riavviare il sistema, riavviare il computer seguendo le indicazioni visualizzate. La procedura di disinstallazione del software è terminata.

### **NOTA**

- È anche possibile disinstallare il software utilizzando la Product Library.
- Nella schermata Product Library, fare clic su [Disinstalla] e seguire le istruzioni visualizzate per disinstallare il software.

## Installazione del software su computer Mac

Si può utilizzare la funzionalità di stampa del sistema anche su computer Mac.



### NOTA

- L'installazione del software in ambiente Mac OS può essere eseguita da utenti che accedono con privilegi di amministratore.
- Quando si installa un software su un computer Mac, impostare [KPD(L)] o [KPD(L)(Auto)] come metodo di emulazione della periferica.  
➔ [\[Stampante\] \(8-32\)](#)
- Se ci si collega con il protocollo Bonjour, abilitare l'opzione Bonjour nelle impostazioni di rete del sistema.  
➔ [\[Bonjour\] \(8-43\)](#)
- Sulla schermata Autenticazione, immettere il nome e la password richiesti per accedere al sistema operativo.
- Per la stampa AiPrint, non è necessario installare il software.

### 1 Inserire il DVD nel lettore.

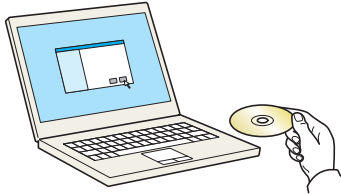

Fare doppio clic sull'icona [Kyocera].

### 2 Visualizzare la schermata.

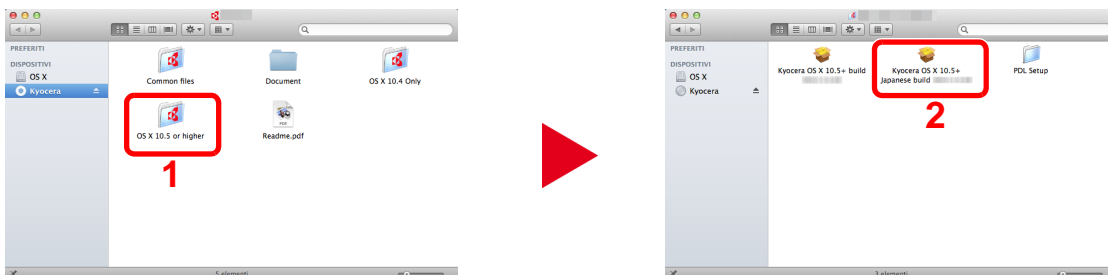

Fare doppio clic su [ OS X x.x] in funzione della versione Mac OS installata.

### 3 Installare il software.

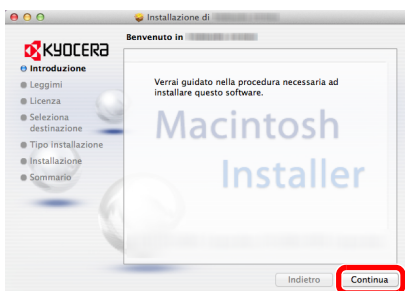

Installare il driver di stampa seguendo le istruzioni visualizzate dalla procedura guidata di installazione del software.

L'installazione del driver di stampa è completata.

Se si utilizza una connessione USB, il sistema viene riconosciuto e collegato automaticamente. Se si utilizza una connessione IP, si devono configurare le impostazioni di seguito indicate.

## 4 Configurare le impostazioni.

### 1 Aprire Preferenze di Sistema e aggiungere la stampante.

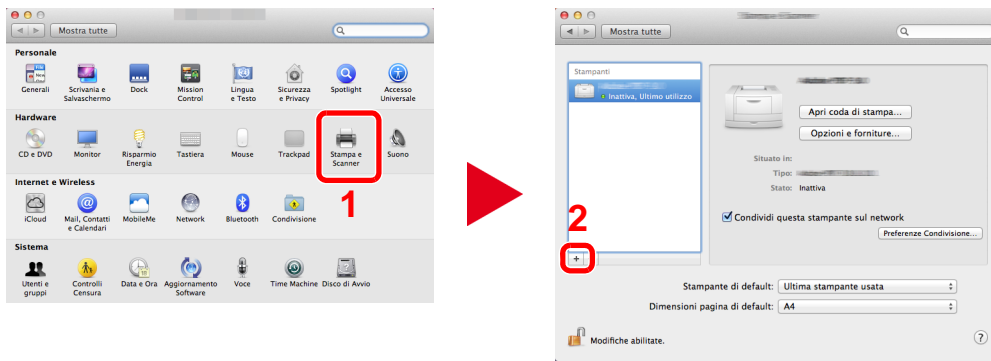

### 2 Selezionare [Default] e fare clic sulla voce che appare in "Nome", quindi selezionare il driver.

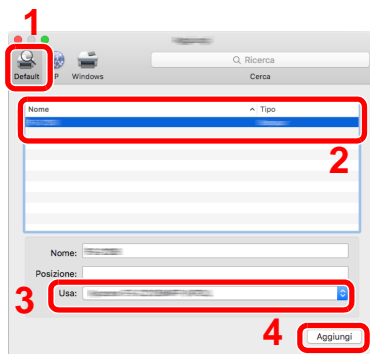

#### **NOTA**

Quando si utilizza la connessione IP, fare clic su [IP] quindi inserire il nome host o l'indirizzo IP. In "Nome" comparirà automaticamente il numero che è stato immesso in corrispondenza di "Indirizzo". Modificarlo, se necessario.

### 3 Selezionare le opzioni disponibili per la periferica.

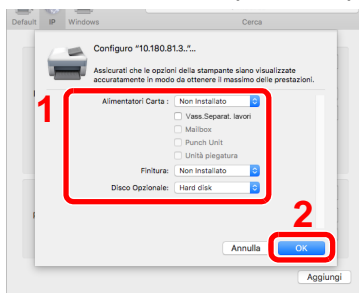

### 4 Tra le periferiche viene aggiunta la stampante selezionata.

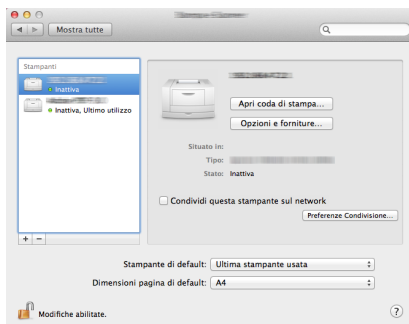

## Configurazione del driver TWAIN

Le istruzioni qui riportate sono quelle visualizzate sulle schermate di Windows 8.1.

### 1 Visualizzare la schermata.

- 1 Fare clic su [Cerca] in Accessi, quindi immettere "TWAIN Driver Setting" nella casella di ricerca. Selezionare [TWAIN Driver Setting] nell'elenco di ricerca. Si apre la schermata d'impostazione TWAIN Driver.

#### **NOTA**

In Windows 7, selezionare il pulsante [Start] di Windows, [Tutti i programmi], [Kyocera] quindi [TWAIN Driver Setting].

- 2 Fare clic su [Aggiungi].

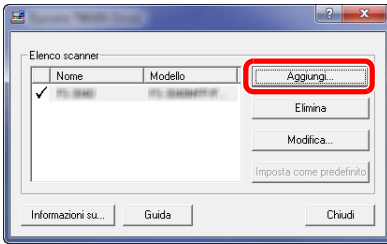

### 2 Configurare le impostazioni.

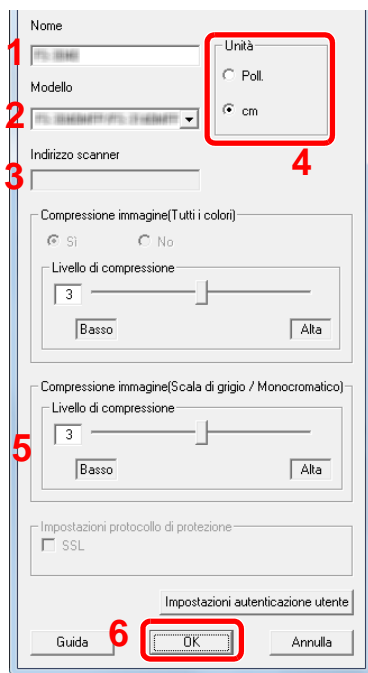

- 1 Immettere il nome del sistema.
- 2 Selezionare il modello dall'elenco.
- 3 Immettere l'indirizzo IP della periferica o il nome host.
- 4 Impostare l'unità di misura.
- 5 Quando si utilizza il protocollo SSL, attivare la casella di spunta accanto a SSL.
- 6 Fare clic su [OK].

#### **NOTA**

Se non si conosce l'indirizzo IP del sistema o il nome host, rivolgersi all'amministratore.

### 3 Completare la registrazione.

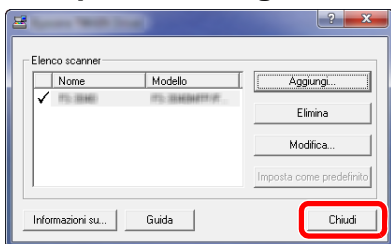

#### NOTA

Fare clic su [Elimina] per eliminare la periferica aggiunta. Fare clic su [Modifica] per modificare i nomi.

## Configurazione del driver WIA

Le istruzioni qui riportate sono quelle visualizzate sulle schermate di Windows 8.1.

### 1 Visualizzare la schermata.

- 1 Fare clic su [Cerca] in Accessi, quindi immettere "Visualizza scanner e fotocamere" nella casella di ricerca. Selezionare [Visualizza scanner e fotocamere] nell'elenco di ricerca: si aprirà la schermata Scanner e fotocamere.

#### NOTA

In Windows 7, fare clic sul pulsante [Start] di Windows e selezionare "Scanner" in [Cerca programmi e file]. Selezionare [Visualizza scanner e fotocamere] nell'elenco di ricerca: si aprirà la schermata Scanner e fotocamere digitali.

- 2 Selezionare lo stesso nome della periferica in WIA Driver, quindi fare clic su [Proprietà].

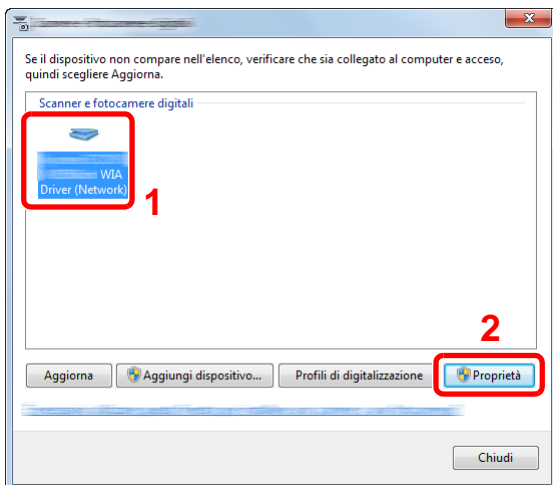

### 2 Configurare le impostazioni.

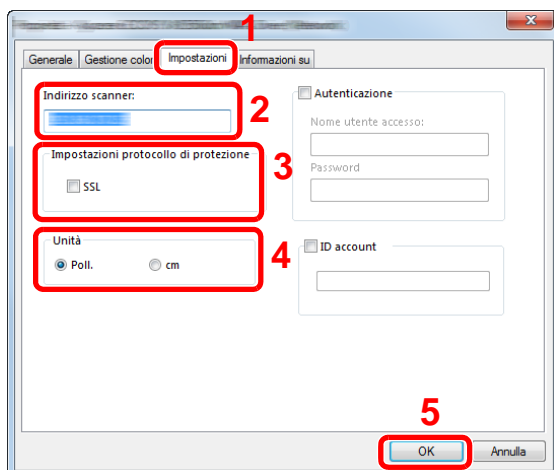

- 1 Fare clic sulla scheda [Impostazioni].
- 2 Immettere l'indirizzo IP della periferica o il nome host.
- 3 Quando si utilizza il protocollo SSL, attivare la casella di spunta accanto a SSL.
- 4 Impostare l'unità di misura.
- 5 Fare clic su [OK].

## Installazione del driver WSD

### In Windows 8, Windows 8.1 e Microsoft Windows Server 2012

**1 Da Accessi: [Cerca] > [Pannello di controllo] > [Dispositivi e stampanti].**

**2 Installare il driver.**

Fare clic su [Aggiungi un dispositivo]. Selezionare l'icona del sistema, quindi fare clic su [Avanti].

Quando l'icona del sistema compare in "Stampanti" sulla schermata "Dispositivi e stampanti", l'installazione è completata.

### In Windows 7

**1 Visualizzare [Rete] nel menu Start.**

In Windows, fare clic su [Start] e selezionare [Rete].

#### **NOTA**

Se nel menu Start di Windows non compare l'opzione [Rete] eseguire la seguente procedura.

- 1 Fare clic con il tasto destro del mouse su [Start] e selezionare [Proprietà] nel menu che compare.
- 2 Selezionare la scheda [Menu [Start]] sulla schermata "Proprietà della barra delle applicazioni e del menu [Start]", quindi fare clic su [Personalizza].
- 3 Quando si apre la schermata "Personalizzazione menu [Start]", attivare la casella di spunta "Rete" e fare clic su [OK].

**2 Installare il driver.**

Fare clic con il tasto destro del mouse sull'icona del sistema e selezionare [Installa].

#### **NOTA**

Se si apre la finestra "Controllo account utente", fare clic su [Continua].

Se si apre la finestra "Trovato nuovo hardware", fare clic su [Annulla].

Durante l'installazione, fare doppio clic sull'icona visualizzata sulla barra delle applicazioni per aprire la schermata "Installazione driver". Il messaggio "Dispositivi pronti all'uso" che compare sulla schermata di [Installazione driver] indica che l'installazione è stata completata. L'installazione è completata quando sulla schermata [Installazione driver] compare il messaggio "Dispositivi pronti all'uso".

### In Windows 10

**1 In Windows, fare clic con il pulsante destro del mouse sul pulsante start quindi selezionare le seguenti opzioni: [Pannello di controllo] > [Dispositivi e stampanti].**

**2 Installare il driver.**

Fare clic su [Aggiungi un dispositivo]. Selezionare l'icona del sistema, quindi fare clic su [Avanti].

Quando l'icona del sistema compare in "Stampanti" sulla schermata [Dispositivi e stampanti], l'installazione è completata.

## Rafforzamento della sicurezza da parte dell'amministratore

Oltre alle informazioni descritte nel presente capitolo, l'amministratore della periferica deve controllare le seguenti voci e rafforzare la sicurezza come necessario.

Inoltre, la periferica è dotata della funzione di autenticazione utente che può essere configurata per limitare l'accesso solo agli utenti che hanno registrato il proprio nome utente e la propria password di login.

### ➔ Autenticazione utente e Accounting (Accesso utenti, Job Accounting) (9-1)

Compito	Nome funzione	Pagina di riferimento
<b>Limitare gli utenti della periferica.</b>	Accesso utente	<a href="#">9-3</a>
	Protezione autenticazione	<a href="#">9-6</a>
	Reset pan. auto	<a href="#">8-60</a>
	Impostazioni scheda ID <sup>*1</sup>	<a href="#">9-26</a>
<b>Limitare le funzioni di base che si possono utilizzare.</b>	Autorizzazione locale	<a href="#">9-18</a>
	Impostazione Autorizzazione gruppo	<a href="#">9-18</a>
	Impostazione Autorizzazione guest	<a href="#">9-20</a>
<b>Prevenire l'accesso di un altro utente ai documenti archiviati sulla periferica.</b>	Casella personalizzata <sup>*2</sup>	<a href="#">2-1</a>
<b>Prevenire la divulgazione dei dati memorizzati sulla periferica.</b>	Sovrascrittura dati <sup>*3</sup>	Data Security Kit (E) User Guide
	Crittografia <sup>*3</sup>	
	Funzioni di crittografia PDF	<a href="#">6-54</a>
<b>Cancellare completamente i dati presenti sul sistema prima del suo smaltimento.</b>	Cancellazione dei dati	<a href="#">8-57</a>
<b>Proteggere la trasmissione da intercettazioni e intercettazioni telefoniche.</b>	IPP su SSL	<a href="#">8-47</a>
	HTTPS	<a href="#">8-46</a>
	Sicurezza LDAP	Command Center RX User Guide
	Sicurezza SMTP	<a href="#">8-50</a>
	Sicurezza POP3	<a href="#">8-50</a>
	TX crittografato FTP	<a href="#">8-17</a>
	Enhanced WSD (SSL)	<a href="#">8-49</a>
	IPSec	<a href="#">8-43</a>
	SNMPv3	<a href="#">8-45</a>

\*1 Si richiede l'installazione del Card Authentication Kit opzionale.

\*2 Si richiede l'unità SSD opzionale.

\*3 Si richiede il Data Security Kit opzionale.



## Command Center RX

Se la periferica è collegata alla rete, si possono configurare le varie impostazioni utilizzando Command Center RX.

Questa sezione spiega come accedere a Command Center RX e come modificare le impostazioni di protezione o il nome host.

➔ [Command Center RX User Guide](#)

### **NOTA**

Per l'accesso completo alle funzioni delle pagine di Command Center RX, eseguire il login immettendo Nome utente e Password. L'immissione della password amministratore predefinita permette all'utente di accedere a tutte le pagine, comprese le schermate Casella documenti, Rubrica e Impostazioni nel menu di navigazione. L'impostazione predefinita in fabbrica per l'utente predefinito con privilegi di amministratore è la seguente. (Per nome utente e password di accesso rispettare le maiuscole e le minuscole).

Nome di accesso: Admin

Password login: Admin

Le impostazioni che amministratore e utenti generici possono configurare in Command Center RX sono le seguenti.

Voce	Descrizione	Amministratore	Utente generico
<b>Informazioni dispositivo</b>	Si può controllare la struttura della periferica.	○	○
<b>Stato lavoro</b>	Visualizza tutte le informazioni relative al lavoro, compresi i lavori di stampa e scansione, i lavori di archiviazione, i lavori programmati e la cronologia del registro dei lavori.	○	○
<b>Casella documenti</b>	Si possono aggiungere o eliminare le caselle documenti, oppure si possono eliminare i documenti presenti in una casella documenti.	○	○ <sup>*1</sup>
<b>Rubrica</b>	Si possono creare, modificare o eliminare indirizzi e gruppi di indirizzi.	○	○ <sup>*1</sup>
<b>Impostazioni dispositivo</b>	Si possono configurare le impostazioni avanzate della periferica.	○	-
<b>Impostazioni di funzione</b>	Si possono configurare le impostazioni funzione avanzate.	○	-
<b>Impostazioni di rete</b>	Si possono configurare le impostazioni avanzate di rete.	○	-
<b>Impostazioni di protezione</b>	Si possono configurare le impostazioni avanzate di protezione.	○	-
<b>Impostazioni di gestione</b>	Si possono configurare le impostazioni avanzate di gestione.	○	-

\*1 L'utente collegato potrebbe non essere in grado di configurare alcune impostazioni, in funzione dei permessi a lui attribuiti.

### **NOTA**

Per poter utilizzare la funzionalità fax del sistema, occorre installare il modulo fax opzionale.

In questa guida, sono state omesse le informazioni relative alle impostazioni FAX.

➔ [Guida alle funzioni FAX](#)

## Accesso a Command Center RX

### 1 Visualizzare la schermata.

- 1 Avviare il browser Web.
- 2 Nella barra Indirizzo o Percorso, inserire l'indirizzo IP del sistema o il nome host.  
Fare clic sulle seguenti opzioni per controllare l'indirizzo IP e il nome host del sistema.  
[Informazioni dispositivo] nella schermata Home > [Identificazione/Rete cablata]  
Esempi: `https://192.168.48.21/` (per indirizzo IP)  
`https://MFP001` (dove "MFP001" è il nome host)

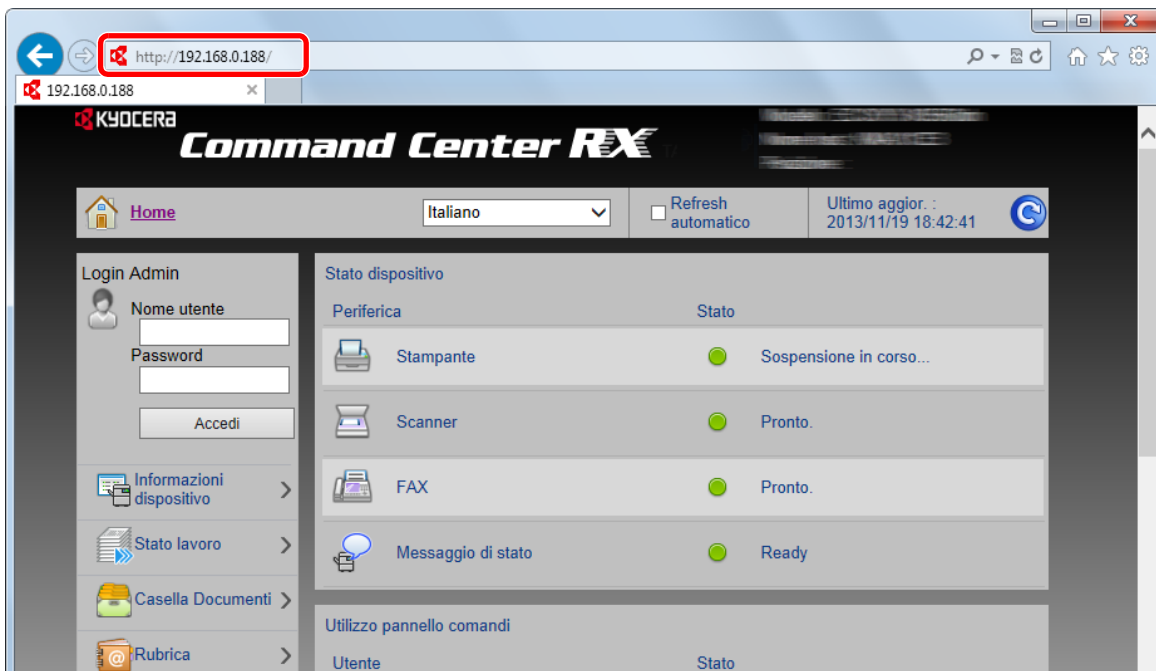

La pagina Web visualizza le informazioni principali sul dispositivo e su Command Center RX, nonché lo stato attuale del sistema.

#### **NOTA**

Se viene visualizzato il messaggio "Vi è un problema con il certificato di sicurezza di questo sito web", configurare il certificato.

➔ [Command Center RX User Guide](#)

È comunque possibile proseguire con l'operazione anche senza configurare il certificato.

### 2 Configurare la funzione.

Sulla barra di navigazione, visualizzata sul lato sinistro, selezionare una categoria.

#### **NOTA**

Per l'accesso completo alle funzioni delle pagine di Command Center RX, eseguire il login immettendo Nome utente e Password. L'immissione della password amministratore predefinita permette all'utente di accedere a tutte le pagine, comprese le schermate Casella documenti, Rubrica e Impostazioni nel menu di navigazione. L'impostazione predefinita in fabbrica per l'utente predefinito con privilegi di amministratore è la seguente. (Per nome utente e password di accesso rispettare le maiuscole e le minuscole).

Nome di accesso: Admin

Password login: Admin

## Modifica delle impostazioni di protezione

### 1 Visualizzare la schermata.

- 1 Avviare il browser Web.
- 2 Nella barra Indirizzo o Percorso, inserire l'indirizzo IP del sistema o il nome host.  
Fare clic sulle seguenti opzioni per controllare l'indirizzo IP e il nome host del sistema.  
[Informazioni dispositivo] nella schermata Home > [Identificazione/Rete cablata]
- 3 Accedere con privilegi di amministratore.

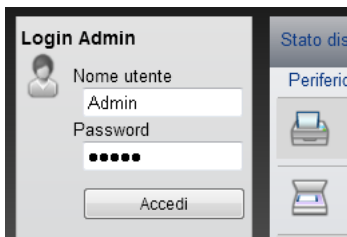

L'impostazione predefinita in fabbrica per l'utente predefinito con privilegi di amministratore è la seguente. (Per nome utente e password di accesso rispettare le maiuscole e le minuscole).

Nome di accesso: Admin

Password login: Admin

- 4 Fare clic su [Impostazioni di protezione].

### 2 Configurare le impostazioni di protezione.

Nel menu [Impostazioni di protezione] selezionare l'impostazione da configurare.

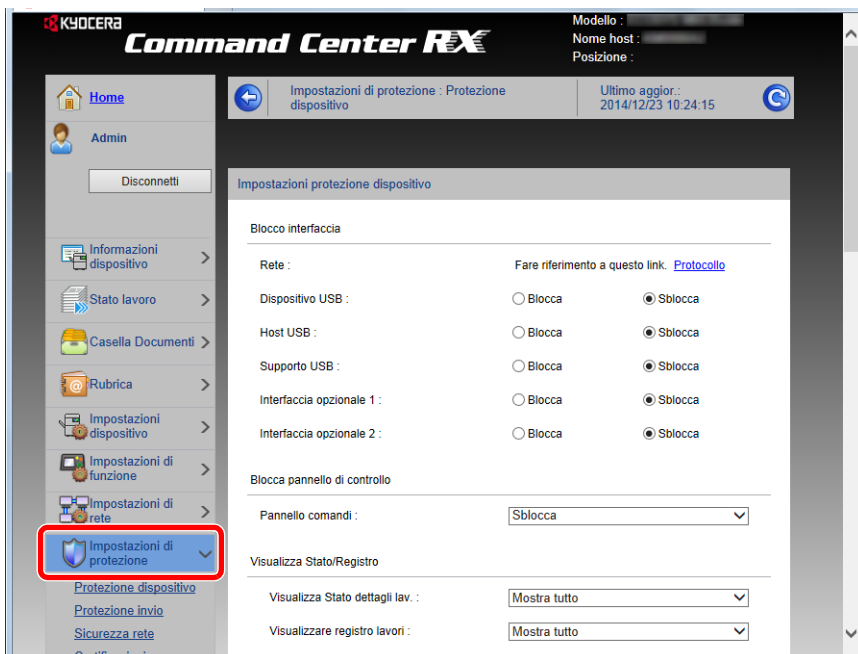

#### NOTA

Per i dettagli sulle impostazioni riguardanti i certificati, vedere:

➔ [Command Center RX User Guide](#)

## Modifica delle informazioni dispositivo

### 1 Visualizzare la schermata.

- 1 Avviare il browser Web.
- 2 Nella barra Indirizzo o Percorso, inserire l'indirizzo IP del sistema o il nome host.  
Fare clic sulle seguenti opzioni per controllare l'indirizzo IP e il nome host del sistema.  
[Informazioni dispositivo] nella schermata Home > [Identificazione/Rete cablata]
- 3 Accedere con privilegi di amministratore.

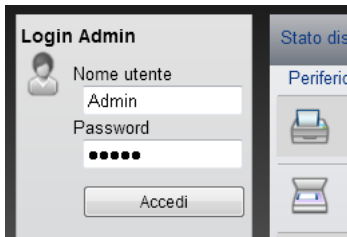

L'impostazione predefinita in fabbrica per l'utente predefinito con privilegi di amministratore è la seguente. (Per nome utente e password di accesso rispettare le maiuscole e le minuscole).

Nome di accesso: Admin

Password login: Admin

- 4 Nel menu [Impostazioni dispositivo], fare clic su [Sistema].

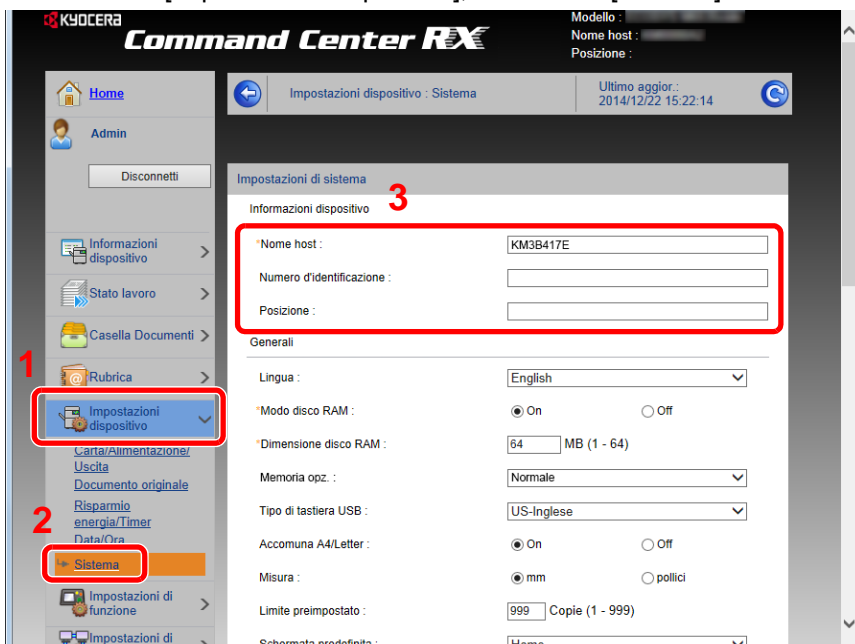

### 2 Specificare il nome host.

Immettere le informazioni dispositivo e fare clic su [Invia].

#### ✓ IMPORTANTE

Dopo aver modificato l'impostazione, riavviare la rete oppure spegnere/riaccendere il sistema. Per riavviare la scheda d'interfaccia di rete, fare clic su [Reimposta] nel menu [Impostazioni di gestione], quindi fare clic su [Riavviare la rete] in "Riavvia".

## Impostazioni SMTP ed E-mail

Configurando le impostazioni SMTP è possibile inviare le immagini acquisite dal sistema come allegati e-mail e anche trasmettere via e-mail l'avviso di fine lavoro.

Per utilizzare questa funzione, occorre collegare il sistema a un server di posta tramite il protocollo SMTP.

Configurare anche i seguenti parametri.

- Impostazioni SMTP  
Voce: "Protocollo SMTP" e "Nome server SMTP" in "SMTP"
- Indirizzo del mittente per la trasmissione di e-mail dal sistema  
Voce: "Indirizzo mittente" in "Impostazioni di invio e-mail"
- Impostazione per limitare le dimensioni delle e-mail  
Voce: "Limite dim. email" in "Impostazioni di invio e-mail"

### 1 Visualizzare la schermata.

Visualizzare la schermata Protocollo SMTP.

- 1 Avviare il browser Web.
- 2 Nella barra Indirizzo o Percorso, inserire l'indirizzo IP del sistema o il nome host.  
Fare clic sulle seguenti opzioni per controllare l'indirizzo IP e il nome host del sistema.  
[Informazioni dispositivo] nella schermata Home > [Identificazione/Rete cablata]
- 3 Accedere con privilegi di amministratore.

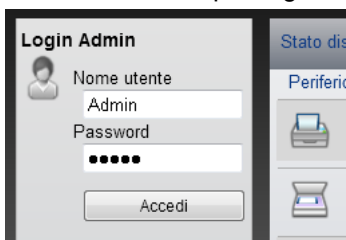

L'impostazione predefinita in fabbrica per l'utente predefinito con privilegi di amministratore è la seguente. (Per nome utente e password di accesso rispettare le maiuscole e le minuscole).

Nome di accesso: Admin

Password login: Admin

- 4 Nel menu [Impostazioni di rete], fare clic su [Protocollo].

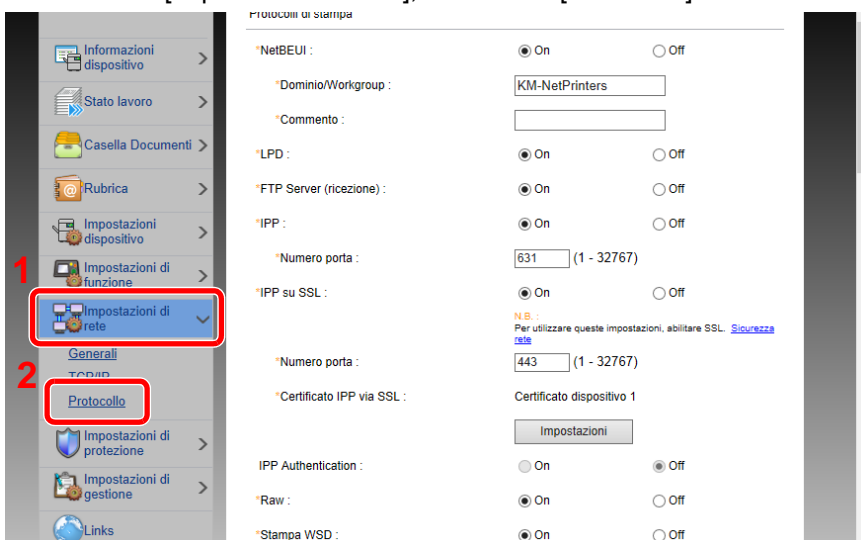

## 2 Configurare le impostazioni.

Impostare "SMTP (invio e-mail)" su [On] in "Protocolli di invio".

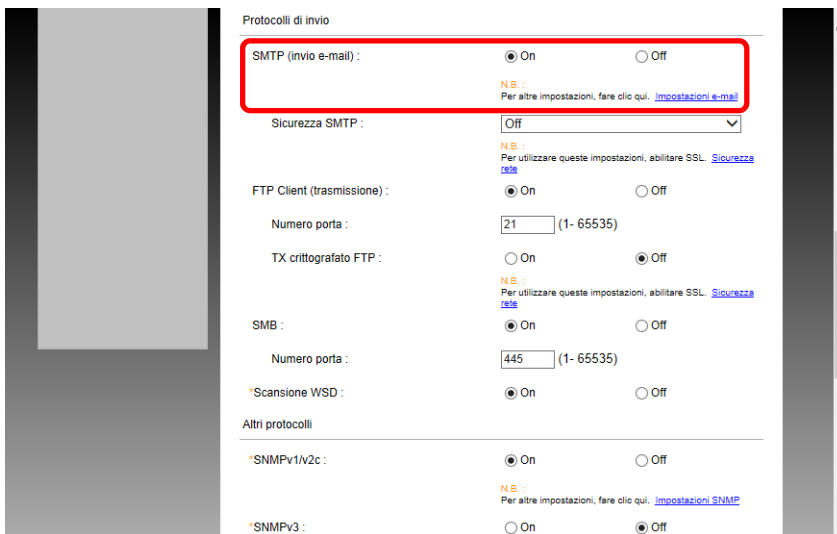

## 3 Visualizzare la schermata.

Visualizzare la schermata Impostazioni e-mail.

Nel menu [Impostazioni di funzione] fare clic su [Posta elettronica].

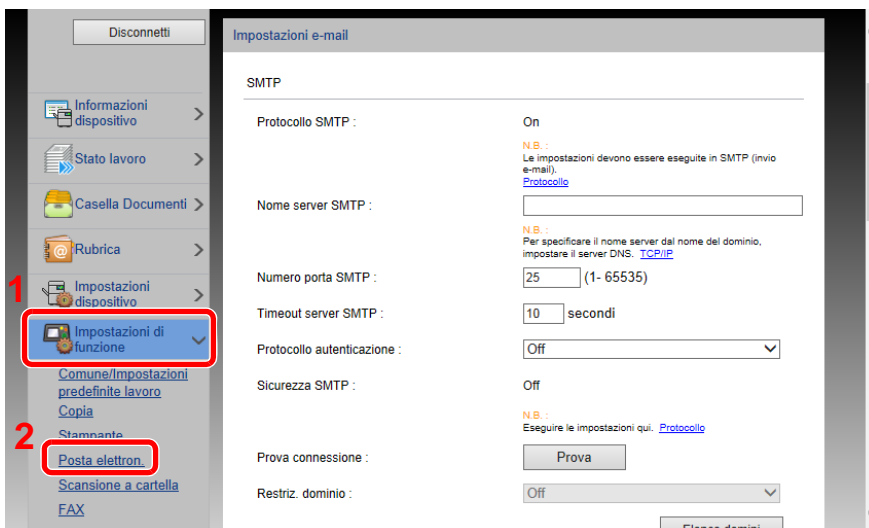

## 4 Configurare le impostazioni.

Immettere i valori nei campi "SMTP" e "Impostazioni di invio e-mail".

Descrizione		Descrizione
<b>SMTP</b>		Impostare questo protocollo per trasmettere le e-mail dalla periferica.
	<b>Protocollo SMTP</b>	Visualizza le impostazioni del protocollo SMTP. Controllare che "Protocollo SMTP" sia impostato su [On]. Se il parametro è impostato su [Off], fare clic su [Protocollo] e impostare il protocollo SMTP su [On].
	<b>Nome server SMTP<sup>*1</sup></b>	Immettere il nome host o l'indirizzo IP del server SMTP.
	<b>Numero porta SMTP</b>	Specificare il numero porta da utilizzare per SMTP. Il numero porta predefinito è 25.
	<b>Timeout server SMTP</b>	Definire il periodo di timeout, espresso in secondi.
	<b>Protocollo autenticazione</b>	Per utilizzare l'autenticazione SMTP, immettere le informazioni utente richieste.
	<b>Sicurezza SMTP</b>	Impostare la sicurezza SMTP. Attivare la voce "Sicurezza SMTP" in "SMTP (invio e-mail)" sulla pagina "Impostazioni protocollo".
	<b>Prova connessione</b>	Eseguire una prova per controllare che le impostazioni siano corrette senza inviare una e-mail.
	<b>Restriz. dominio</b>	Per limitare i domini, fare clic su [Elenco domini] quindi immettere i nomi domini degli indirizzi da accettare o rifiutare. Si possono anche specificare le restrizioni per indirizzo e-mail.
<b>POP3</b>	<b>Protocollo POP3</b>	Non è necessario impostare i seguenti parametri se si abilita solo la funzione di invio e-mail dalla periferica. Impostare i seguenti parametri se si desidera abilitare la funzione di ricezione e-mail sulla periferica.  ➔ Command Center RX User Guide
	<b>Intervallo di controllo</b>	
	<b>Esegui una volta ora</b>	
	<b>Restriz. dominio</b>	
	<b>Impostazioni utente POP3</b>	
<b>Impostazioni di invio e-mail</b>	<b>Limite dimensione e-mail</b>	Immettere la dimensione massima, in kilobyte, dell'e-mail che è possibile inviare. Se la dimensione dell'e-mail supera questo valore, viene visualizzato un messaggio di errore e l'invio del messaggio e-mail viene annullato. Utilizzare questa impostazione se per il server SMTP è stato impostato un Limite dimensione e-mail. In caso contrario, immettere 0 (zero) come valore per abilitare l'invio e-mail indipendentemente dal limite della dimensione. Se si immette 0 (zero) l'e-mail viene inviata, indipendentemente dal limite di dimensione.
	<b>Indirizzo mittente <sup>*1</sup></b>	Specificare l'indirizzo del mittente per la trasmissione di e-mail dal sistema. Specificare l'indirizzo e-mail dell'amministratore del sistema, in modo tale che l'eventuale risposta o il messaggio di mancato recapito venga ricevuto da una persona anziché dal sistema. Per l'autenticazione SMTP, è necessario immettere correttamente l'indirizzo del mittente.  Indirizzo mittente: Fino a 128 caratteri
	<b>Firma</b>	Inserire la firma. La firma è un testo di formato libero visualizzato alla fine del messaggio e-mail. Spesso è usata per identificare ulteriormente la macchina.  Firma: Fino a 512 caratteri
	<b>Impostaz predefinite funz</b>	Modificare le impostazioni predefinite di funzione nella pagina [Comune/Impostazioni predefinite lavoro].

## 5 Fare clic su [Invia].

## Migrazione della rubrica

In caso di sostituzione della periferica, questa utility permette l'agevole migrazione dei dati delle rubriche.

È possibile eseguire il backup o trasferire i dati della rubrica registrata sulla periferica utilizzando KYOCERA Net Viewer, reperibile sul DVD in dotazione.

Per i dettagli sul funzionamento di KYOCERA Net Viewer, vedere:

➔ KYOCERA Net Viewer User Guide

## Backup dei dati rubrica sul PC

### 1 Avviare KYOCERA Net Viewer.

### 2 Creare un backup.

- 1 Fare clic con il tasto destro sul nome del modello per il quale si desidera eseguire il backup della rubrica, selezionare [Avanzate] - [Imposta più dispositivi].

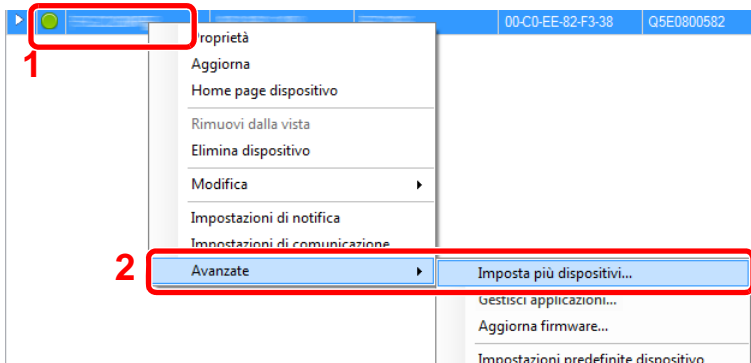

- 2 Selezionare [Modalità personalizzata] e fare clic su [Avanti].

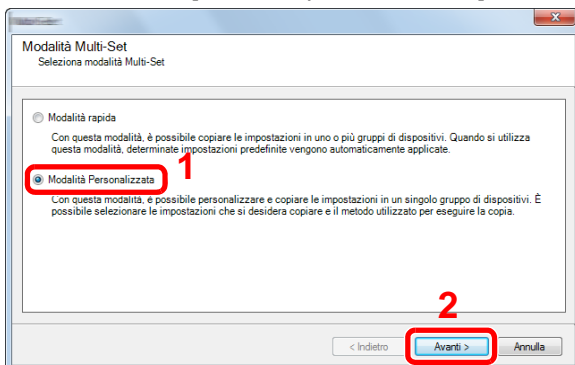

- 3 Selezionare il gruppo del dispositivo di destinazione e fare clic su [Avanti].

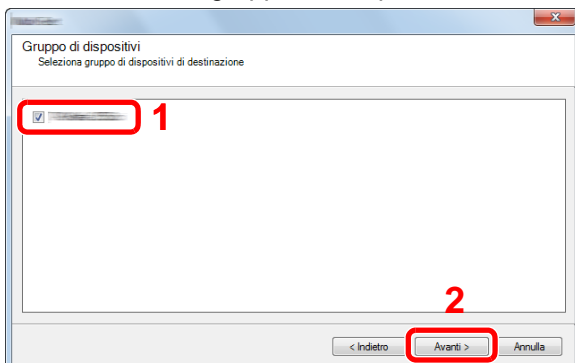



4 Selezionare [Rubrica dispositivi] e fare clic su [Avanti].

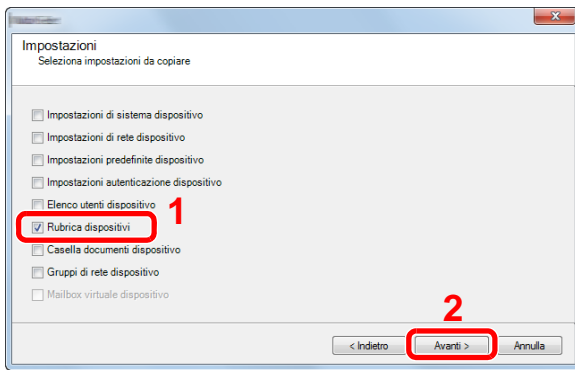

5 Selezionare [Crea da dispositivo] e deselezionare la casella di spunta [Sovrascrivi impostazioni su destinaz.], quindi fare clic su [Avanti].

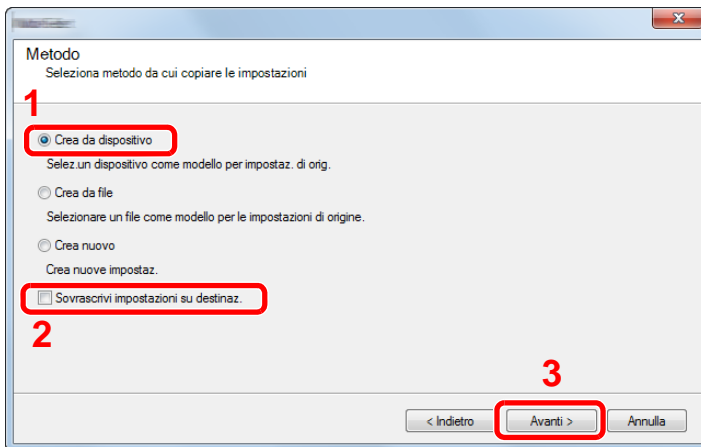

6 Selezionare il modello per il quale si desidera eseguire il backup e fare clic su [Avanti].

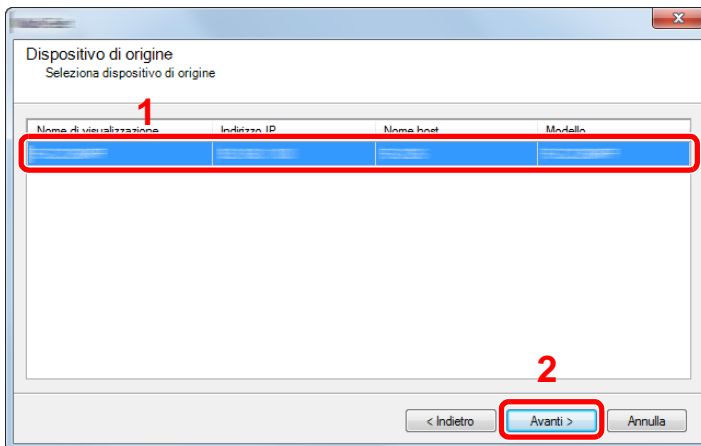

 **NOTA**

Se compare la schermata "Login Admin", immettere "Login Admin" e "Password login", quindi fare clic su [OK]. Le impostazioni predefinite sono le seguenti (Per nome utente e password di accesso rispettare le maiuscole e le minuscole).

Nome utente login:: Admin

Password login: Admin

7 Fare clic su [Salva su file].

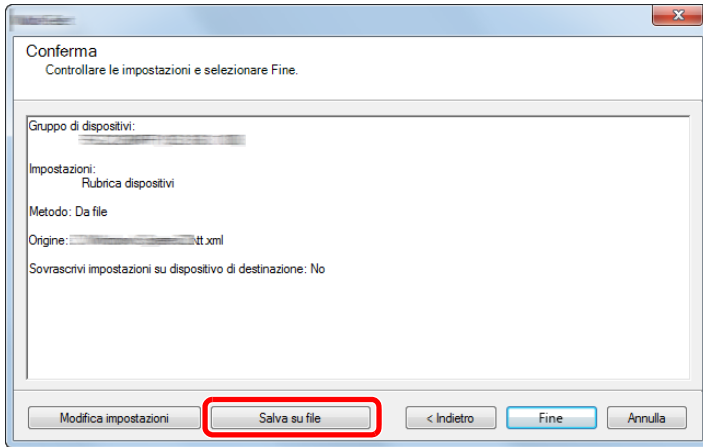

8 Specificare il percorso in cui salvare il file, immettere il nome del file e fare clic su [Salva]. Per "Salva come", selezionare "File XML".

9 Dopo aver salvato il file, fare sempre clic su [Annulla] per chiudere la schermata.

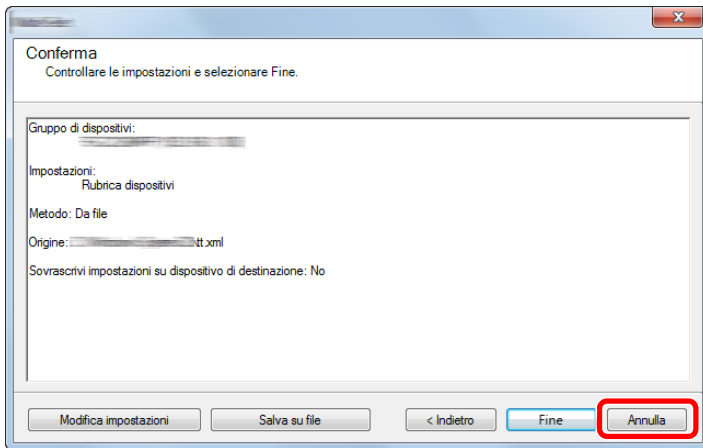

Si tenga presente che selezionando [Fine] si sovrascriveranno i dati sulla rubrica della periferica.

## Sovrascrittura dati della rubrica della periferica

1 Avviare KYOCERA Net Viewer.

2 Caricare i dati della Rubrica.

1 Fare clic con il tasto destro sul nome del modello di destinazione sul quale si desidera trasferire la rubrica, selezionare [Avanzate] - [Imposta più dispositivi].

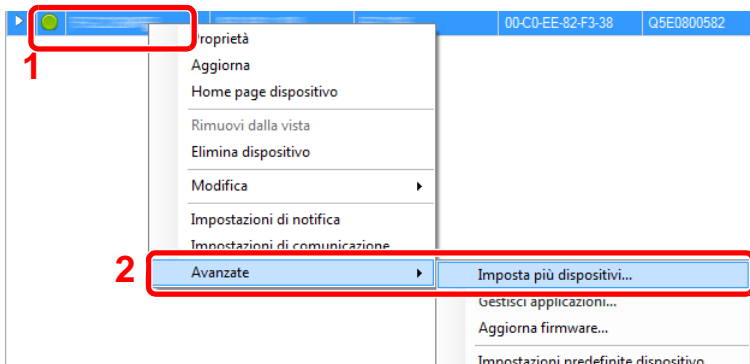

2 Selezionare [Modalità personalizzata] e fare clic su [Avanti].

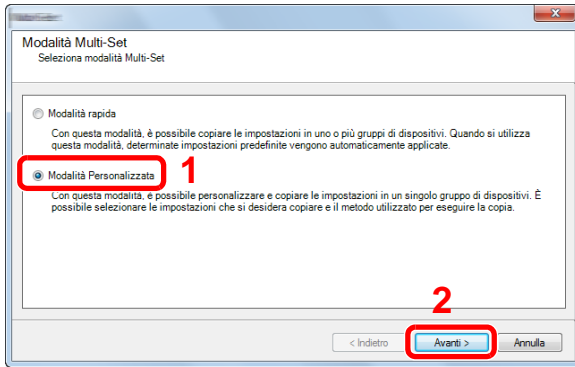

3 Selezionare il gruppo del dispositivo di destinazione e fare clic su [Avanti].

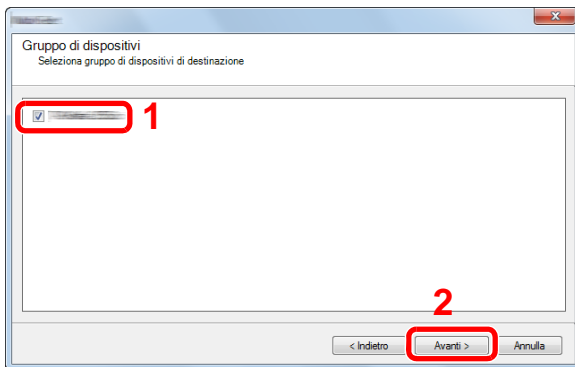

4 Selezionare [Rubrica dispositivi] e fare clic su [Avanti].

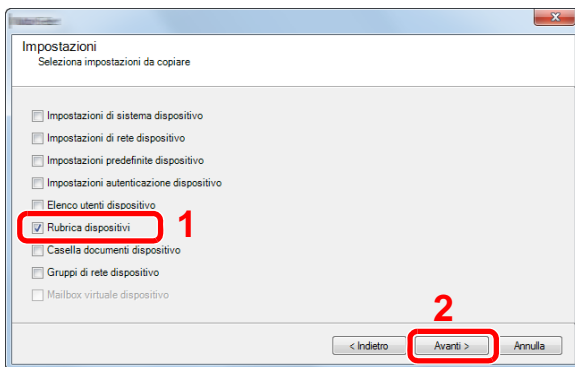

5 Selezionare [Crea da file] e deselezionare la casella di spunta [Sovrascrivi impostazioni su destinaz.], quindi fare clic su [Avanti].

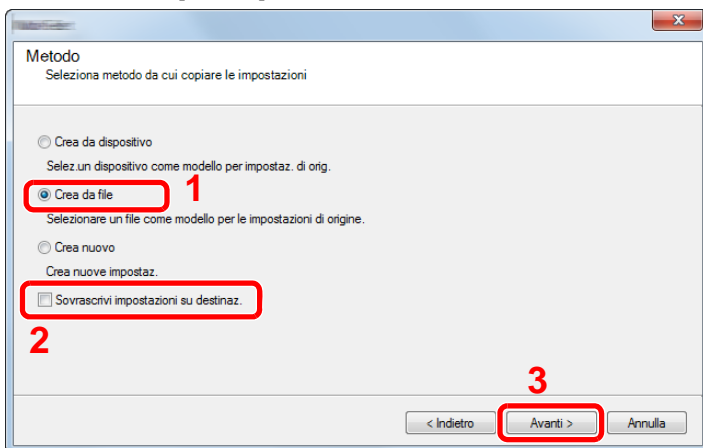

Selezionando la casella di spunta [Sovrascrivi impostazioni su destinaz.] si sovrascriverà la rubrica della periferica a partire dall'immissione N. 1.

- 6 Fare clic su [Sfoggia], selezionare il file rubrica di backup, quindi fare clic su [Avanti].

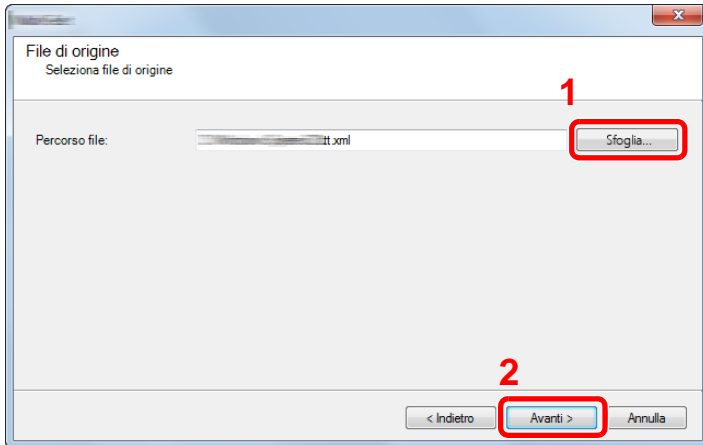

- 7 Fare clic su [Fine].

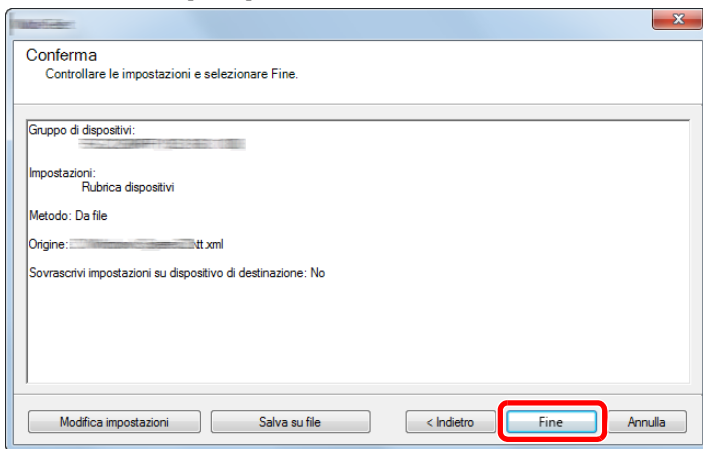

Inizia il processo di scrittura dei dati della Rubrica.

- 8 Al termine del processo di scrittura, fare clic su [Chiudi].

# Applicazione

Con l'installazione delle applicazioni si possono ampliare le funzionalità della periferica.

Sono disponibili delle applicazioni che permettono di eseguire in modo più efficiente i processi di scansione e la funzione di autenticazione.

Per i dettagli, rivolgersi al rappresentante o al rivenditore locale.

## Installazione delle applicazioni

Per utilizzare le applicazioni è necessario dapprima installarle sul sistema e attivarle.

### **NOTA**

Sulla periferica si possono installare applicazioni e certificati. Il numero di applicazioni che possono essere eseguite varia in funzione del tipo di applicazione.

La procedura è la seguente.

### 1 **Visualizzare la schermata.**

Tasto [Menu Sistema/Contatore] > [Applicazione] > [Applicazione]

### **NOTA**

Se compare la schermata di autenticazione utente, immettere nome utente di login e password di login, quindi selezionare [Login]. Per questo, è necessario effettuare il login con i privilegi di amministratore.

Nome utente e password di login predefinite in fabbrica sono quelle di seguito descritte.

Nome utente login

ECOSYS M4125idn:2500, ECOSYS M4132idn:3200

Password login

ECOSYS M4125idn:2500, ECOSYS M4132idn:3200

### 2 **Installare l'applicazione.**

1 Selezionare [ + ] e/o [Menu] > [Aggiungi].

2 Inserire la memoria rimovibile che contiene l'applicazione da installare nello slot memoria USB.

### **NOTA**

Quando viene visualizzato il messaggio "Memoria rimovibile riconosciuta. Visualizzazione dei file. Se compare il messaggio "Confermare?", selezionare [No]. Se sul pannello comandi del sistema appare un messaggio di conferma, selezionare [No].

3 Selezionare l'applicazione da installare > [Installa]

Per visualizzare informazioni dettagliate sull'applicazione prescelta, selezionare [  ].

- 4 Selezionare [Si] per visualizzare la schermata del supporto rimovibile.

Inizia l'installazione dell'applicazione. Per alcuni tipi di applicazione, l'installazione può richiedere del tempo.

Al termine dell'installazione ricompare la schermata originale.



#### NOTA

- Per installare un'altra applicazione, ripetere i punti 2-3 e 2-4.
- Per rimuovere la memoria rimovibile, premere [Rimuovi memoria] e attendere la comparsa del messaggio "È possibile togliere memoria rimovibile". Rimuovere la chiavetta USB.

## Disinstallazione di applicazioni

### 1 Visualizzare la schermata.

Tasto [Menu Sistema/Contatore] > [Applicazione] > [Applicazione]



#### NOTA

Se compare la schermata di autenticazione utente, immettere nome utente di login e password di login, quindi selezionare [Login]. Per questo, è necessario effettuare il login con i privilegi di amministratore.

Nome utente e password di login predefinite in fabbrica sono quelle di seguito descritte.

Nome utente login

ECOSYS M4125idn:2500, ECOSYS M4132idn:3200

Password login

ECOSYS M4125idn:2500, ECOSYS M4132idn:3200

### 2 Eliminazione di un'applicazione.

- 1 Selezionare l'applicazione da eliminare > [🗑️].

Per visualizzare informazioni dettagliate sull'applicazione prescelta, selezionare [🔍].

- 2 Selezionare [Si] sulla schermata di conferma.

# 3 Operazioni preliminari

In questo capitolo vengono trattati i seguenti argomenti:

Utilizzo del pannello comandi .....	3-3
Assegnazione di una funzione a un tasto funzione .....	3-4
Utilizzo del pannello comandi .....	3-6
Schermata Home .....	3-6
Schermata informazioni dispositivo .....	3-11
Pulsanti funzione .....	3-11
Modalità di visualizzazione dei pulsanti che non si possono impostare .....	3-12
Utilizzo del tasto [Invio] .....	3-12
Utilizzo del tasto [Ricerca rapida num.] .....	3-13
Schermata Guida .....	3-13
Login/Logout .....	3-14
Login .....	3-14
Login semplice .....	3-15
Logout .....	3-15
Controllo del contatore .....	3-16
Caricamento della carta .....	3-17
Precauzioni per il caricamento della carta .....	3-17
Selezione delle unità di alimentazione carta .....	3-18
Caricamento carta nei Cassetti 1 (a 3) .....	3-19
Utilizzo del fermo di uscita .....	3-22
Utilizzo della guida di impilamento carta .....	3-23
Preparazione per l'invio di un documento a una cartella condivisa in un PC .....	3-24
Controllo del nome del computer e del nome completo computer .....	3-24
Controllo del nome utente e del nome dominio .....	3-25
Configurazione delle autorizzazioni di accesso alla cartella condivisa .....	3-25
Creazione di una cartella condivisa, controllo di una cartella condivisa .....	3-26
Condivisione di file e stampanti .....	3-29
Configurazione delle impostazioni di Windows Firewall .....	3-30
Aggiunta di una destinazione .....	3-34
Aggiunta di una destinazione (Rubrica) .....	3-34
Modifica di una destinazione della rubrica .....	3-38
Eliminazione di una destinazione della rubrica .....	3-39
Assegnazione di una destinazione a un Tasto one touch .....	3-39
Modifica del tasto one touch .....	3-41
Eliminazione della destinazione aggiunta al tasto one touch .....	3-41
Utilizzo di Command Center RX per aggiungere le destinazioni alla rubrica .....	3-42
Richiamo delle funzioni più utilizzate (Preferiti) .....	3-43
Aggiunta di Preferiti nel modo Procedura guidata .....	3-44
Aggiunta di Preferiti nel modo Programma .....	3-45
Esecuzione dei Preferiti nel modo Procedura guidata .....	3-46
Esecuzione dei Preferiti nel modo Programma .....	3-47
Modifica di un Preferito .....	3-47
Eliminazione di un Preferito .....	3-47
Registrazione dei collegamenti di Scelta rapida (Impostazioni per Copia, Invio e Casella documenti) .....	3-48
Aggiunta di collegamenti di scelta rapida .....	3-48
Modifica del collegamento di scelta rapida .....	3-49
Eliminazione di un collegamento di scelta rapida .....	3-49

Utilizzo delle Caselle documenti .....	3-50
Cos'è la Casella personalizzata? .....	3-50
Cos'è la Casella lavoro? .....	3-50
Cos'è la Casella Memoria rimovibile .....	3-51
Casella Codice F, Casella di polling e Casella RX Memoria FAX destinate alla memorizzazione dei dati FAX. ....	3-51
Creazione di una nuova Casella personalizzata utilizzando la periferica .....	3-51
Creazione di una nuova Casella personalizzata utilizzando Command Center RX .....	3-53
Modifica della Casella personalizzata .....	3-54
Eliminazione di una casella personalizzata .....	3-55



# Utilizzo del pannello comandi

ECOSYS M4132idn

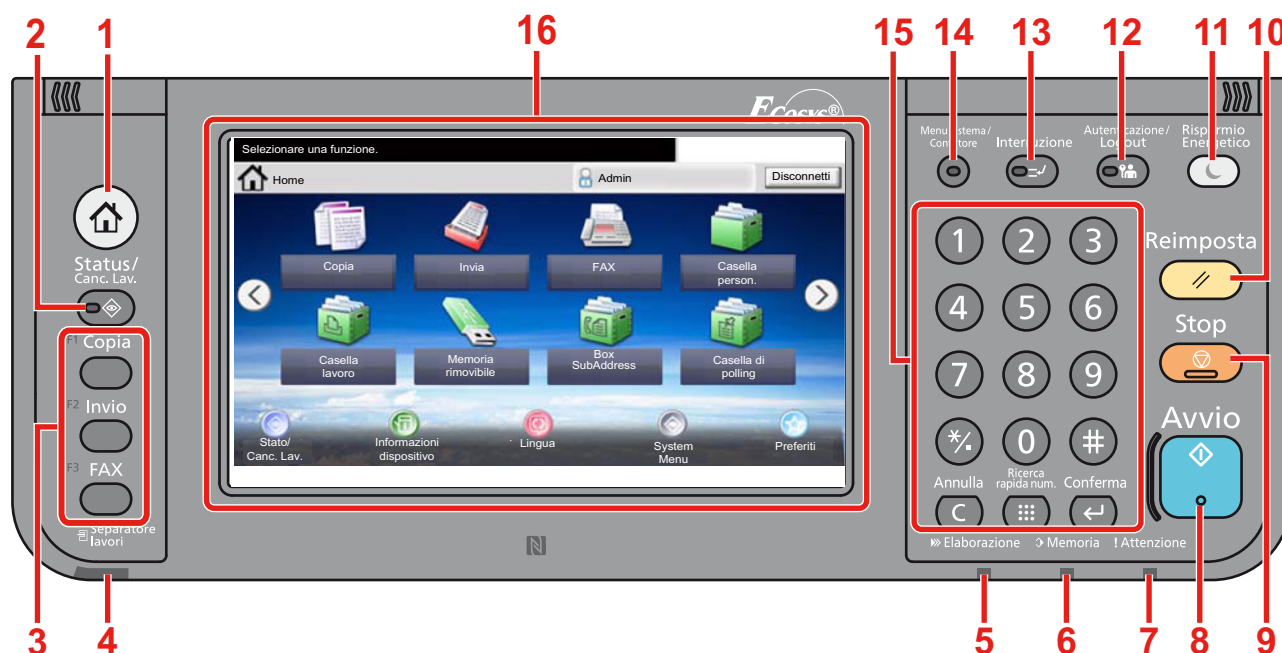

- 1 Tasto [Home]: Visualizza la schermata Home.
- 2 Tasto [Status/Canc. Lav.]: Visualizza la schermata Status/Canc. Lav.
- 3 Tasto funzione: Questi pulsanti consentono di registrare varie funzioni e applicazioni, incluse copia e scansione.  
➔ Assegnazione di una funzione a un tasto funzione
- 4 Indicatore [Separatore lavori]: Si illumina quando è caricata della carta sul vassoio del separatore lavori.
- 5 Indicatore [Elaborazione]: Lampeggia durante la stampa o la trasmissione/ricezione.
- 6 Indicatore [Memoria]: Lampeggia quando il sistema sta accedendo al disco fisso, alla memoria fax o alla memoria USB (indicazione generica).
- 7 Indicatore [Attenzione]: Si accende o lampeggia quando si è verificato un errore che ha comportato l'interruzione del lavoro.
- 8 Tasto [Avvio]: Premere per avviare un lavoro di copiatura e di scansione oppure per eseguire delle impostazioni.
- 9 Tasto [Stop]: Annulla o sospende il lavoro attivo.
- 10 Tasto [Reimposta]: Ripristina le impostazioni predefinite dei parametri.
- 11 Tasto [Risparmio Energetico]: Predisporre il sistema in modalità A riposo. Ripristina l'operatività del sistema dalla modalità A riposo.
- 12 Tasto [Autenticazione/Logout]: Premere questo tasto per eseguire le attività di autenticazione utente e di logout utente.
- 13 Tasto [Interruzione]: Visualizza la schermata Interruzione copia.
- 14 Tasto [Menu Sistema/Contatore]: Visualizza la schermata Menu Sistema.
- 15 [Tastierino numerico]: Tasti numerici. Utilizzati per immettere numeri e simboli.
- 16 Pannello a sfioramento: Visualizza i pulsanti utilizzati per configurare le impostazioni del sistema.

# Assegnazione di una funzione a un tasto funzione

Questi pulsanti consentono di registrare varie funzioni e applicazioni, incluse copia e scansione. Si può assegnare una funzione o un'applicazione a un tasto funzione per agevolare l'accesso alla relativa schermata.

Le seguenti funzioni sono pre-assegnate sul sistema; tuttavia è possibile modificarle e registrare un'altra funzione.

- [F1] (Tasto Funzione 1): Copia
- [F2] (Tasto Funzione 2): Invio
- [F3] (Tasto Funzione 3): FAX (opzionale)

## 1 Visualizzare la schermata.

Pulsante [Menu Sistema/Contatore] > [Impostazioni comuni] > [Assegnazione Tasto Funzione]



### NOTA

Se compare la schermata di autenticazione utente, immettere nome utente di login e password di login, quindi selezionare [Login]. Per questo, è necessario effettuare il login con i privilegi di amministratore.

Nome utente e password di login predefinite sono quelle di seguito descritte.

Nome utente login

ECOSYS M4125idn:2500, ECOSYS M4132idn:3200

Password login

ECOSYS M4125idn:2500, ECOSYS M4132idn:3200

## 2 Configurare le impostazioni.

- 1 Selezionare il tasto funzione che si desidera modificare.

## 2 Selezionare la funzione da assegnare.

Funzione	Descrizione	Pagina di riferimento
Nessuno	Non è stata assegnata nessuna funzione.	-
Copia	Visualizza la schermata Copia.	<a href="#">5-12</a>
Invio	Visualizza la schermata Invio.	<a href="#">5-14</a>
Server FAX <sup>*1</sup>	Visualizza la schermata Server FAX.	<a href="#">5-24</a>
FAX <sup>*1</sup>	Visualizza la schermata FAX.	Guida alle funzioni FAX
Casella personalizzata <sup>*2</sup>	Visualizza la schermata Casella personalizzata.	<a href="#">3-50</a>
Casella lavoro	Visualizza la schermata Casella lavoro.	<a href="#">5-41</a>
Memoria rimovibile	Visualizza la schermata Memoria rimovibile.	<a href="#">5-48</a>
Box SubAddress <sup>*1</sup>	Visualizza la schermata Box SubAddress.	Guida alle funzioni FAX
Casella di polling <sup>*1</sup>	Attiva la casella Polling.	Guida alle funzioni FAX
Invia a me (E-mail) <sup>*3</sup>	Visualizza la schermata Invio. Come destinazione viene impostato l'indirizzo e-mail dell'utente collegato.	<a href="#">5-23</a>
Casella RX memoria FAX <sup>*1</sup>	Visualizza la schermata Casella RX memoria FAX.	Command Center RX User Guide
Preferiti	Richiama il programma registrato.	<a href="#">3-43</a>
Nome applicazione	Visualizza le applicazioni selezionate.	<a href="#">2-55</a>

\*1 Compare solo quando è installata la funzione fax opzionale.

\*2 Visualizzata solo quando è installata l'unità SSD opzionale.

\*3 Visualizzata quando è abilitata la gestione dell'accesso utenti.

# Utilizzo del pannello comandi

## Schermata Home

Questa schermata viene visualizzata selezionando il tasto [Home] sul pannello comandi. Selezionando un'icona si aprirà la corrispondente schermata.

È possibile modificare le icone che si desidera vengano visualizzate sulla schermata Home nonché lo sfondo.

➔ [Modifica della schermata Home \(3-8\)](#)

ECOSYS M4132idn

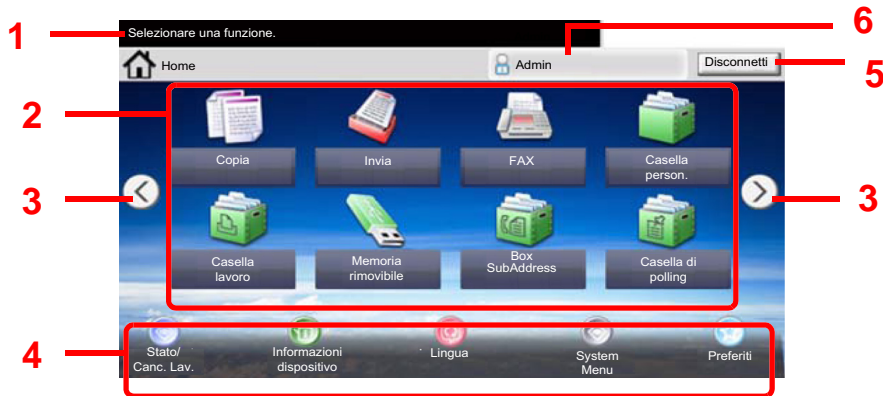

\*L'aspetto può differire rispetto alla schermata attuale in funzione della configurazione periferica e delle impostazioni delle opzioni.

N.	Voce	Descrizione
1	Messaggio	Visualizza il messaggio in funzione dello stato.
2	Desktop	Visualizza la funzione. Compaiono anche le funzioni registrate in Preferiti. Per visualizzare tutte le icone, scorrere le pagine.
3	Tasti di cambio pagina	Utilizzare questi pulsanti per scorrere le pagine del desktop. Questa funzione è visualizzata quando ci sono più pagine.   <b>NOTA</b> Si può cambiare vista anche sfiorando lo schermo e spostando il dito lateralmente (es. scorrimento).
4	Barra delle applicazioni	Visualizza le icone attività.
5	[Disconnetti]	Disconnetti. Questa voce viene visualizzata quando è abilitata la gestione dell'accesso utente.
6	Nome utente login	Viene visualizzato il nome dell'utente che sta eseguendo il login. Questa voce viene visualizzata quando è abilitata la gestione dell'accesso utente. Selezionando "Nome utente login" vengono visualizzate le informazioni relative all'utente che ha eseguito il login.



ECOSYS M4125idn

**Desktop**

**Schermata applicazioni**

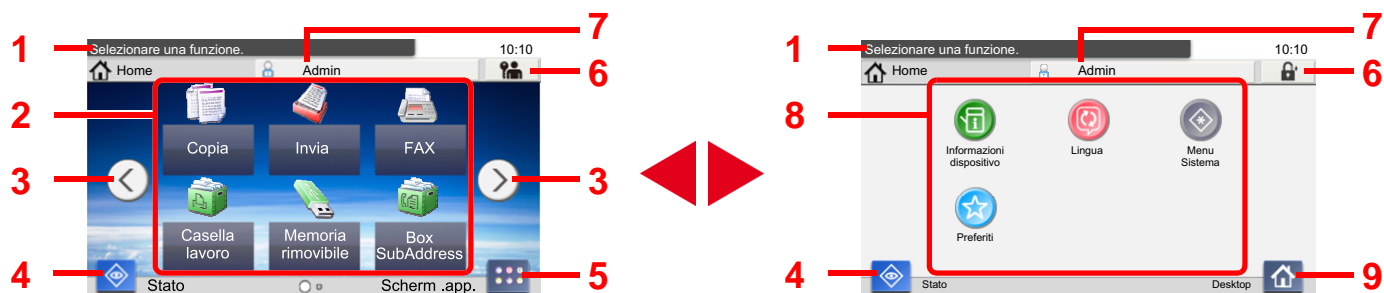

\*L'aspetto può differire rispetto alla schermata attuale in funzione della configurazione periferica e delle impostazioni delle opzioni.

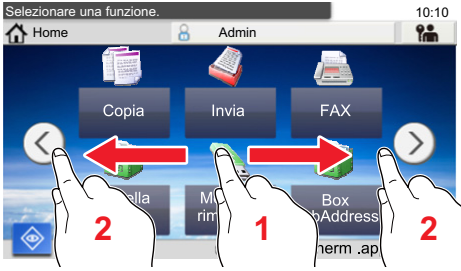
N.	Voce	Descrizione
1	Messaggio	Visualizza il messaggio in funzione dello stato.
2	Desktop	Visualizza la funzione. Compaiono anche le funzioni registrate in Preferiti. Per visualizzare tutte le icone, scorrere le pagine.
3	Tasti di cambio pagina	Utilizzare questi pulsanti per scorrere le pagine del desktop. Questa funzione è visualizzata quando ci sono più pagine.   <b>NOTA</b> Si può cambiare vista anche sfiorando lo schermo e spostando il dito lateralmente (es. scorrimento).  
4	[Stato]	Visualizza la schermata Stato. Se si verifica un errore, sulla schermata apparirà l'icona "!". Una volta eliminato l'errore, il display ridiventa normale.
5	[Scherm. app.]	Visualizza la schermata delle applicazioni.
6	[Disconnetti]	Disconnetti. Questa voce viene visualizzata quando è abilitata la gestione dell'accesso utente.
7	Nome utente login	Viene visualizzato il nome dell'utente che sta eseguendo il login. Questa voce viene visualizzata quando è abilitata la gestione dell'accesso utente. Selezionando "Nome utente login" vengono visualizzate le informazioni relative all'utente che ha eseguito il login.
8	Schermata applicazioni	Visualizza le icone attività.
9	[Desktop]	Visualizza il desktop.

## Modifica della schermata Home

È possibile cambiare lo sfondo della schermata Home e scegliere le icone da visualizzare.

### 1 Visualizzare la schermata.

Tasto [Menu Sistema/Contatore] > [Home]

#### NOTA

Se è abilitata la gestione con login utente, è possibile modificare le impostazioni soltanto effettuando il login con privilegi di amministratore.

Nome utente e password di login predefiniti in fabbrica sono quelli di seguito descritti.

Nome utente login

ECOSYS M4125idn:2500, ECOSYS M4132idn:3200

Password login

ECOSYS M4125idn:2500, ECOSYS M4132idn:3200

### 2 Configurare le impostazioni.

Le impostazioni disponibili sono le seguenti.

Voce	Descrizione
<b>Personalizza desktop</b>	<p>Specificare le icone delle funzioni che si desidera vengano visualizzate sul desktop.*<sup>1</sup></p> <p>Selezionare [Aggiungi]*<sup>3</sup> o [ + ]*<sup>4</sup> per visualizzare la schermata di selezione della funzione da visualizzare. Selezionare la funzione da visualizzare e premere [OK].</p> <p>Selezionare un'icona e [Precedente] o [Dopo] per modificare la posizione di visualizzazione dell'icona selezionata sul desktop.</p> <p>Per eliminare un'icona dal desktop, selezionarla e premere [Elimina]*<sup>3</sup> o [  ]*<sup>4</sup>.</p>
<b>Person. barra applicazioni*<sup>3</sup></b>	<p>Specificare le icone delle attività che si desidera vengano visualizzate sulla barra delle applicazioni.*<sup>2</sup></p>
<b>Impostazioni Scherm .app.*<sup>4</sup></b>	<p>Queste impostazioni definiscono la funzione visualizzata nell'angolo inferiore sinistro della schermata Home e le icone delle attività che appaiono sulla schermata delle applicazioni.*<sup>2</sup></p>
<b>Sfondo</b>	<p>Configurare lo sfondo della schermata Home.</p> <p>Valore: Immagini 1 - 8</p>













\*1 È possibile visualizzare fino a 61 icone funzione, incluse quelle delle applicazioni installate e delle funzioni utilizzabili quando sono installati gli accessori opzionali.

\*2 Di seguito è riportato il numero massimo di icone attività visualizzabili.  
ECOSYS M4132idn:8  
ECOSYS M4125idn:6

\*3 ECOSYS M4132idn

\*4 ECOSYS M4125idn

## Funzioni che si possono visualizzare sul desktop

Funzione	Icona	Descrizione	Pagina di riferimento
<b>Copia</b> <sup>*1</sup>		Visualizza la schermata Copia.	<a href="#">5-12</a>
<b>Invio</b> <sup>*1</sup>		Visualizza la schermata Invio.	<a href="#">5-14</a>
<b>Server FAX</b>		Visualizza la schermata Server FAX.	<a href="#">5-24</a>
<b>FAX</b> <sup>*2</sup>		Visualizza la schermata FAX.	Guida alle funzioni FAX
<b>Casella personalizzata</b> <sup>*3</sup>		Visualizza la schermata Casella personalizzata.	<a href="#">3-50</a>
<b>Casella lavoro</b> <sup>*1</sup>		Visualizza la schermata Casella lavoro.	<a href="#">3-50</a>
<b>Memoria rimovibile</b> <sup>*1</sup>		Visualizza la schermata Memoria rimovibile.	<a href="#">3-51</a>
<b>Casella di polling</b> <sup>*2</sup>		Visualizza la casella Polling.	Guida alle funzioni FAX
<b>Casella RX memoria FAX</b> <sup>*2</sup>		Visualizza la schermata Casella RX memoria FAX.	Guida alle funzioni FAX
<b>Invia a me (E-mail)</b> <sup>*4</sup>		Visualizza la schermata Invio. Come destinazione viene impostato l'indirizzo e-mail dell'utente collegato.	<a href="#">5-23</a>
<b>Invia a me (E-mail) da Casella (E-mail)</b> <sup>*3*4</sup>		Visualizza la schermata Casella personalizzata. Come destinazione viene impostato l'indirizzo e-mail dell'utente collegato.	<a href="#">5-39</a>
<b>Preferiti</b>		Richiama il programma registrato. L'icona cambia in base alla funzione registrata nel programma.	<a href="#">3-43</a>
<b>Nome applicazione</b> <sup>*5</sup>		Visualizza le applicazioni selezionate.	<a href="#">2-55</a>

\*1 Selezionata come impostazione di fabbrica.









\*2 Visualizzata solo su prodotti con installata la funzione fax opzionale.

\*3 Visualizzata solo quando è installata la scheda SSD opzionale.

\*4 Questa voce viene visualizzata quando è abilitata la gestione dell'accesso utente.

\*5 Viene visualizzata l'icona dell'applicazione.

### Funzioni che si possono visualizzare sulla barra delle applicazioni\*<sup>1</sup> o sulla schermata delle applicazioni\*<sup>3</sup>

Funzione	Icona	Descrizione	Pagina di riferimento
Status/Canc. Lav.		Visualizza la schermata Stato. Se si verifica un errore, l'icona mostrerà "!". Una volta eliminato l'errore, il display ridiventa normale.	-
Informazioni dispositivo		Visualizza la schermata Informazioni dispositivo. Consente di controllare le informazioni sul sistema e sulla rete oltre alle informazioni sulle opzioni installate.	<a href="#">3-11</a>
Lingua		Visualizza la schermata di impostazione Lingua in Menu Sistema.	<a href="#">8-4</a>
Impostazioni carta		Visualizza la schermata delle impostazioni relative alla carta.	<a href="#">8-9</a>
Wi-Fi Direct		Configura le impostazioni di Wi-Fi Direct e visualizza l'elenco delle informazioni sulle periferiche che possono utilizzare la rete.	<a href="#">2-20</a>
Menu Sistema		Visualizza la schermata Menu Sistema.	<a href="#">8-1</a>
Preferiti		Visualizza l'elenco dei preferiti.	<a href="#">3-43</a>
Registro FAX in uscita* <sup>1</sup>		Visualizza la schermata Registro FAX in uscita	Guida alle funzioni FAX
Registro FAX in entrata* <sup>1</sup>		Visualizza la schermata Registro FAX in entrata	Guida alle funzioni FAX

\*1 Compare solo quando è installata la funzione fax opzionale.

\*2 ECOSYS M4132idn

\*3 ECOSYS M4125idn



## Schermata informazioni dispositivo

Questa schermata mostra le informazioni dispositivo. Si possono controllare le informazioni sulla periferica, sulla rete ma anche sulle opzioni installate.

### 1 Visualizza la schermata Informazioni dispositivo.

Per ECOSYS M4132idn: Tasto [Home] > Numero attività [Informazioni dispositivo]

Per ECOSYS M4125idn: Tasto [Home] > [Scherm. app.] > [Informazioni dispositivo]

### 2 Controllare le informazioni dispositivo.

Scheda	Descrizione
Identificazione/ Rete cablata	Si possono controllare le informazioni di identificazione come il nome del modello, il numero di serie, il nome host, la posizione e l'indirizzo IP.
Wi-Fi <sup>*1</sup>	Si possono controllare le informazioni di identificazione come il nome del modello, il numero di serie, il nome host, la posizione e l'indirizzo IP.
FAX <sup>*2</sup>	Si può controllare il numero, il nome, l'ID e altre informazioni del fax locale.
Versione software/Capacità	Si può controllare la versione del software e le prestazioni.
Opzione	Si possono controllare le informazioni sulle opzioni installate.

\*1 Voce visualizzata solo se è installato il Kit d'interfaccia di rete wireless.

Il Kit d'interfaccia di rete wireless è opzionale per alcuni modelli. Per i dettagli, rivolgersi al rivenditore, al rappresentante o al centro di assistenza.

► [IB-36 <Kit d'interfaccia di rete wireless> \(12-3\)](#)

\*2 Compare solo quando è installata la funzione fax opzionale.

## Pulsanti funzione

### 1 Questa schermata compare quando si seleziona un'icona funzione.



1 Appare la funzione.

2 Selezionare [Funzioni] per visualizzare altre funzioni.

3 Selezionare [^] e [v] per scorrere le voci.

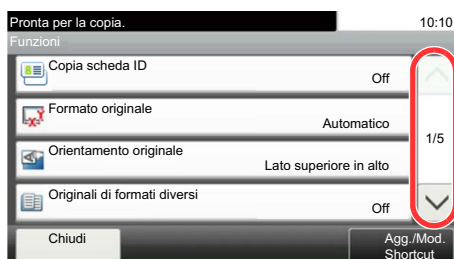

## Modalità di visualizzazione dei pulsanti che non si possono impostare

I pulsanti di funzioni che non si possono utilizzare, perché associati a opzioni non installate oppure perché sono attivate dalle restrizioni di combinazione pulsanti, sono visualizzati in uno stato non selezionabile.

Normale	Evidenziato in grigio chiaro
	 <p data-bbox="710 719 1193 775">Nei seguenti casi, il pulsante è evidenziato in grigio chiaro e non può essere selezionato.</p> <ul data-bbox="710 786 1193 887" style="list-style-type: none"> <li>• Non può essere utilizzato in abbinamento con una funzione già selezionata.</li> <li>• Utilizzo vietato dal controllo utente.</li> </ul>

### **NOTA**

Se il pulsante che si desidera utilizzare appare evidenziato in grigio chiaro, è possibile che siano ancora attive le impostazioni dell'utente precedente. In questo caso, selezionare il tasto [Reimposta] e riprovare.

Se il pulsante appare ancora evidenziato in grigio anche dopo la pressione del tasto [Reimposta] è possibile che la gestione utente attiva non consenta all'utente l'utilizzo di questa funzione. Rivolgersi all'amministratore del sistema.

## Utilizzo del tasto [Invio]

Il tasto [Invio] ha la stessa funzione dei tasti con il simbolo Invio (←), come [OK←] e [Chiudi←].

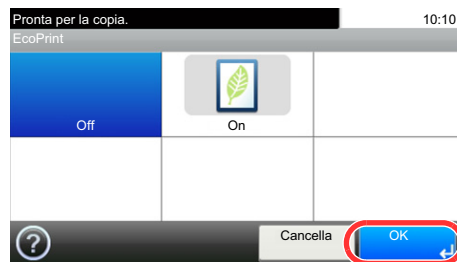

## Utilizzo del tasto [Ricerca rapida num.]

Il tasto [Ricerca rapida num.] svolge la stessa azione del pulsante [N.] visualizzato sul pannello a sfioramento. Si può utilizzarlo per specificare una destinazione di trasmissione mediante composizione rapida oppure mediante immissione diretta del numero con i tasti numerici.

Per maggiori informazioni sulla composizione rapida, vedere:

➔ [Verifica e modifica delle destinazioni \(5-30\)](#)

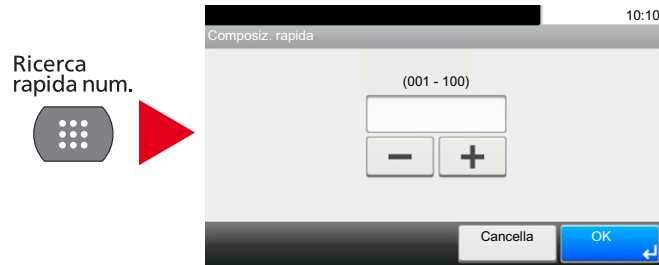

## Schermata Guida

Se si riscontrano delle difficoltà nell'utilizzo del sistema, è possibile verificare le modalità di utilizzo accedendo alla guida in linea sul pannello a sfioramento.

Quando [?] (Guida) appare sul pannello a sfioramento, è possibile aprire la schermata Guida toccando [?] (Guida). Questa schermata descrive le funzioni e spiega come utilizzarle.

### 1 Visualizzare la schermata di Selezione carta.

➔ [\[Selezione carta\] \(6-5\)](#)

### 2 Visualizzare la schermata Guida.

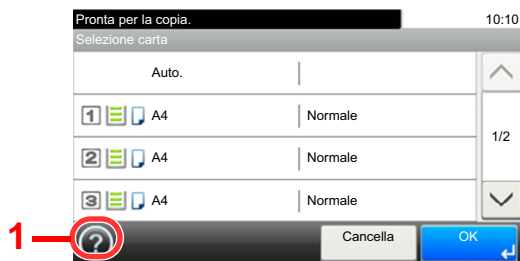

- 1 Mostra il titolo della guida.
- 2 Visualizza le informazioni sulle funzioni e sull'operatività del sistema.
- 3 Chiude la schermata della guida in linea e torna alla schermata originale.
- 4 Utilizzare questo cursore per scorrere il testo della guida in linea.

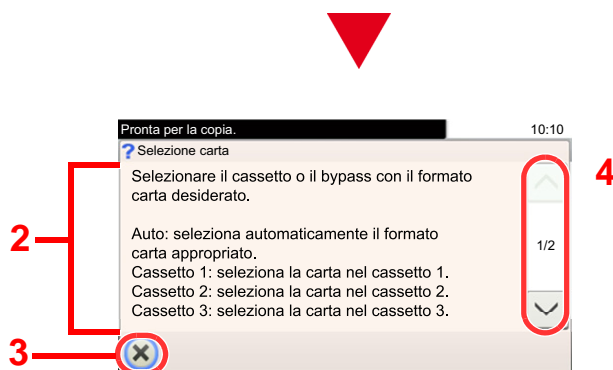

# Login/Logout

Quando si configura una funzione che richiede l'accesso con diritti di amministratore, oppure quando è attivata la gestione dell'accesso utente, occorre immettere nome utente e password di login.

## NOTA

Nome utente e password di login predefinite in fabbrica sono quelle di seguito descritte.

Nome utente login

ECOSYS M4125idn:2500, ECOSYS M4132idn:3200

Password login

ECOSYS M4125idn:2500, ECOSYS M4132idn:3200

Se si dimentica il nome utente o la password di login assegnati non sarà possibile accedere al sistema. In tal caso, accedere al sistema con privilegi di amministratore e cambiare il proprio nome utente o la propria password di login.

## Login

### 1 Immettere nome utente e password di login per accedere.

- 1 Se durante la procedura viene visualizzata questa schermata, selezionare [Tastiera] in "Nome utente login" per immettere il nome utente di login.

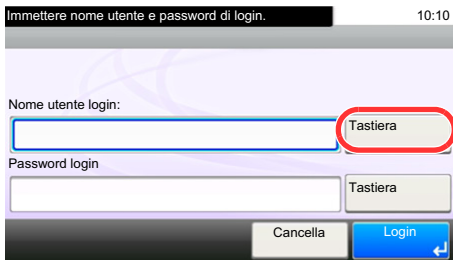

Immettere nome utente e password di login. 10:10

Nome utente login:  Tastiera

Password login:  Tastiera

Cancella Login

➔ [Metodo di immissione dei caratteri \(12-13\)](#)

- 2 [Password login] > Immettere la password di login > [OK]

## NOTA

Se, come metodo di autenticazione utente, è selezionata l'opzione [Autenticazione rete], vengono visualizzate le destinazioni di autenticazione e come destinazione di autenticazione si può scegliere [Locale] o [Rete].

Per eseguire l'autenticazione con scheda ID, selezionare [Login scheda ID].

### 2 Selezionare [Login].

## Login semplice



Se durante la procedura viene visualizzata questa schermata, selezionare un utente e accedere.

### **NOTA**

Se è richiesta una password utente, si aprirà la schermata di immissione.

➔ [Abilitazione del login semplice \(9-24\)](#)

## Logout



Per scollegarsi dal sistema, selezionare il tasto [Autenticazione/Logout] e ritornare alla schermata di immissione di Nome utente login/Password login

Gli utenti vengono automaticamente scollegati nei seguenti casi:

- Quando il sistema commuta nel modo a riposo.
- Quando viene attivata la funzione di reset automatico pannello.

# Controllo del contatore

## Verificare il numero di pagine stampate e digitalizzate.

- 1 Visualizzare la schermata.  
Tasto [Menu Sistema/Contatore] > [Contatore]
- 2 Selezionare [Pagine stampate] > [Pagine digitalizzate] per controllare il contatore.

## Vedere la copertura di stampa.

- 1 Controllare la schermata.  
Tasto [Menu Sistema/Contatore] > [Contatore] > [Pagine stampate] > [Copertura stampa]
- 2 Vengono visualizzati i dati relativi a [Ultima pag.] o [Ultimo lavoro].  
[Ultima pag.]: Vengono visualizzati i dati dell'ultima pagina stampata.  
[Ultimo lavoro]: Vengono visualizzati i dati dell'ultimo lavoro stampato.



### NOTA

Il volume di stampa calcolato in base alle informazioni attinenti alla copertura di stampa non corrisponderà al volume di stampa effettivo. Il volume di stampa effettivo varia in base all'utilizzo (contenuto della stampa, frequenza della stampa continua, ecc.) e ai fattori ambientali (temperatura e umidità).

## Caricamento della carta

Caricare la carta nei cassettei.

### Precauzioni per il caricamento della carta

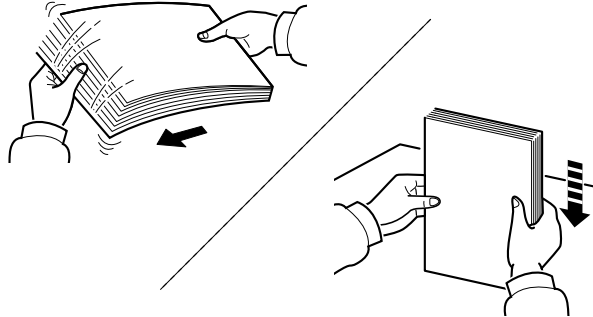

Smazzare la risma di fogli quindi picchiettarla su una superficie piana.

Eeguire anche i seguenti controlli.

- Se la carta è arricciata o piegata, rimuovere le pieghe prima di caricarla. La carta arricciata o piegata può provocare inceppamenti.
- Evitare di conservare confezioni di carta aperte in ambienti soggetti a umidità elevata; l'umidità può infatti creare dei problemi. Dopo aver caricato i fogli nei cassettei o sul bypass, riporre i fogli inutilizzati in una busta chiusa.
- Non lasciare la carta nel cassetto troppo a lungo; il calore generato dal riscaldatore del cassetto può far scolorire la carta.
- Se non si utilizza il sistema per un periodo prolungato, rimuovere la carta dai cassettei e riporla in una busta chiusa per proteggerla dall'umidità.

#### ✔ IMPORTANTE

**Se per riprodurre delle copie si utilizza della carta riciclata (carta già utilizzata per la stampa), assicurarsi che non siano presenti punti metallici o fermagli. Questi oggetti possono danneggiare il sistema o degradare la qualità immagine delle copie.**

#### 🔍 NOTA

Per l'utilizzo di supporti speciali come la carta intestata, perforata o prestampata, ad esempio, con loghi aziendali, vedere:

➔ [Carta \(12-16\)](#)

## Selezione delle unità di alimentazione carta

Selezionare le unità di alimentazione in funzione del formato e del tipo di carta.

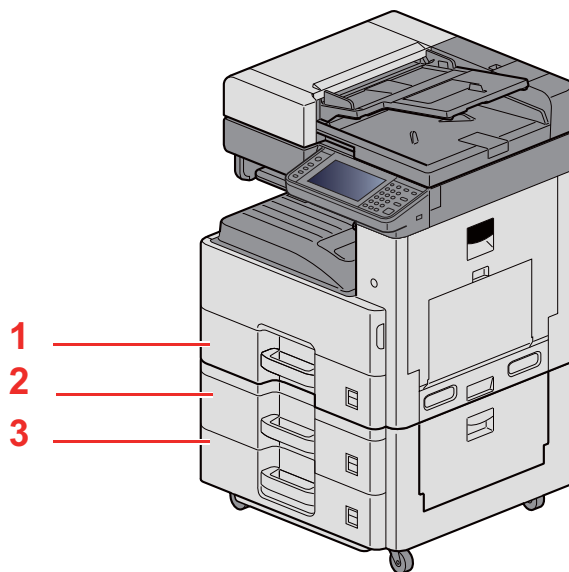

N.	Nome	Formato carta	Tipo di carta	Capacità	Pagina
1	Cassetto 1	A3, A4-R, A4, A5-R, B4, B5-R, B5, Ledger, Letter-R, Letter, Legal, Statement-R, Folio, 216mm × 340mm, Officio II, 8K, 16KR, 16K	Normale, Prestampata, Pregiata, Riciclata, Velina, Grezza, Intestata, Colorata, Perforata, Spessa, Alta qualità, Personalizzato 1 - 8	500 fogli (80 g/m <sup>2</sup> )	<a href="#">Caricamento carta nei Cassetto 1 (a 3) (3-19)</a>
2	Cassetto 2				
3	Cassetto 3				

### NOTA

- Il numero di fogli accettati varia in base all'ambiente operativo e al tipo di carta.
- Non utilizzare carta per stampanti a getto d'inchiostro o carta con patinatura speciale. (Questi tipi di carta possono causare inceppamenti o altri inconvenienti).
- Per realizzare stampe a colori di qualità elevata, utilizzare carta speciale per il colore.



## Caricamento carta nei Cassetti 1 (a 3)

- 1 Estrarre completamente il cassetto dal sistema.

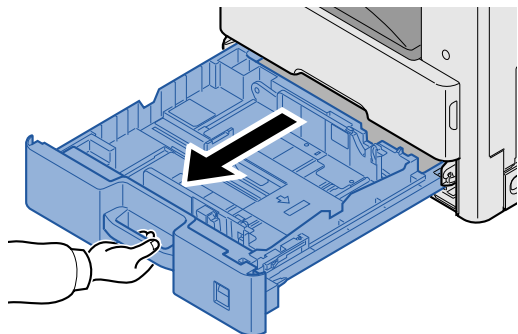

 **NOTA**

Non aprire più di un cassetto alla volta.

- 2 Regolare la guida della lunghezza carta in corrispondenza del formato carta desiderato.

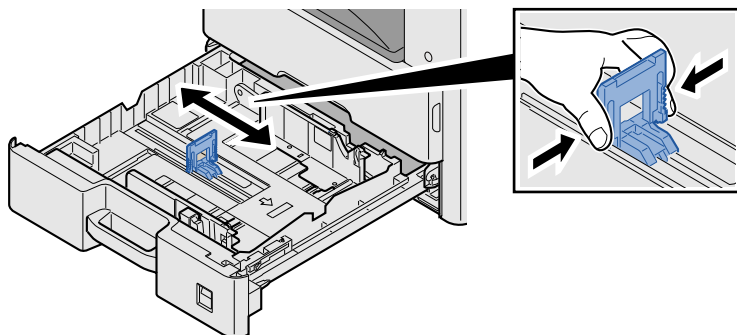

 **NOTA**

Per utilizzare carta di formato 11X17" (Ledger), spostare la guida di lunghezza carta all'estrema sinistra e abbassarla.

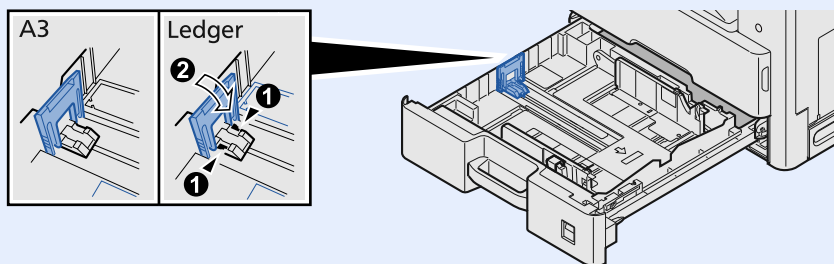

### 3 Regolare la posizione delle guide di larghezza carta sui lati sinistro e destro del cassetto.

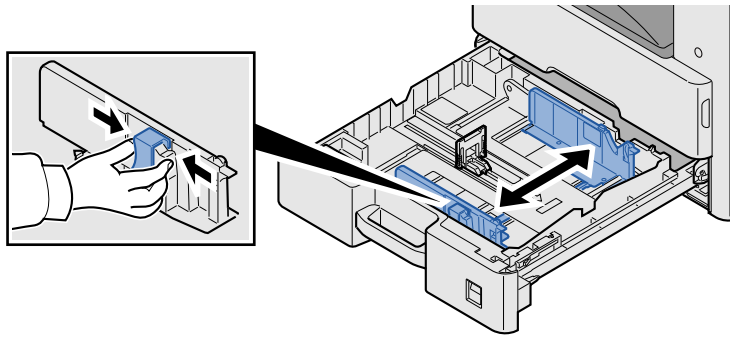

### 4 Caricare la carta.

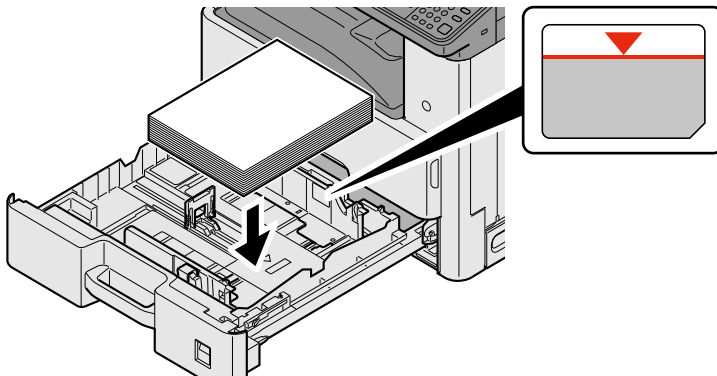

#### ✔ IMPORTANTE

- Caricare la carta con il lato di stampa rivolto verso l'alto.
- Dopo aver tolto la carta dalla confezione, smazzare i fogli prima di caricarli sul bypass.
- ➔ [Precauzioni per il caricamento della carta \(3-17\)](#)
- Prima di caricare la carta, verificare che non sia arricciata o piegata. La carta arricciata o piegata può provocare inceppamenti.
- Assicurarsi che la carta caricata non superi il limite indicato.
- Se si carica la carta senza regolare le guide di larghezza e di lunghezza carta si possono verificare problemi di alimentazione obliqua dei fogli o di inceppamento.

### 5 Controllare che le guide di larghezza e lunghezza carta siano a contatto con la risma di fogli.

Se tra le guide e la carta vi è dello spazio, regolare nuovamente le guide per adattare al formato carta utilizzato.

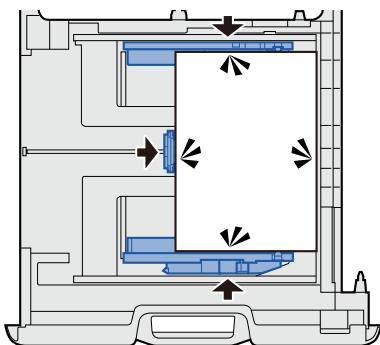

## 6 Inserire l'indicazione del formato carta.

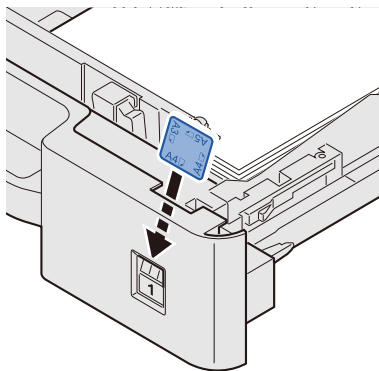

## 7 Richiudere delicatamente il cassetto.

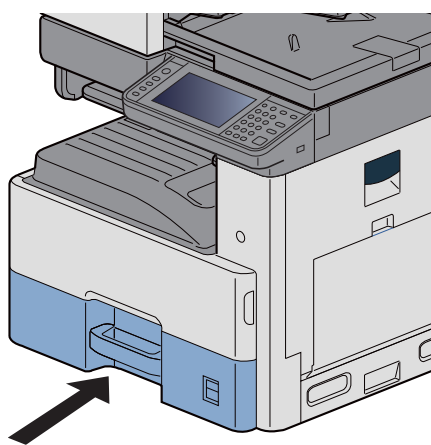

## 8 Visualizzare la schermata.

Tasto [Menu Sistema/Contatore] > [Impostazioni cassetto/Bypass] > [Cassetto 1]

## 9 Configurare le impostazioni.

Selezionare il formato e il tipo di carta.

➔ [\[Cassetto 1 \(a 3\)\] \(8-9\)](#)



### NOTA

- Se è richiesta l'etichetta del formato, contattare il rivenditore di fiducia o il centro di assistenza.
- Il formato carta può essere rilevato automaticamente. Vedere:

➔ [\[Selezione carta\] \(6-5\)](#)

➔ [\[Cassetto 1 \(a 3\)\] \(8-9\)](#)

## Utilizzo del fermo di uscita

Quando si utilizza carta A3/Ledger o di larghezza superiore aprire il fermo della carta mostrato in figura.

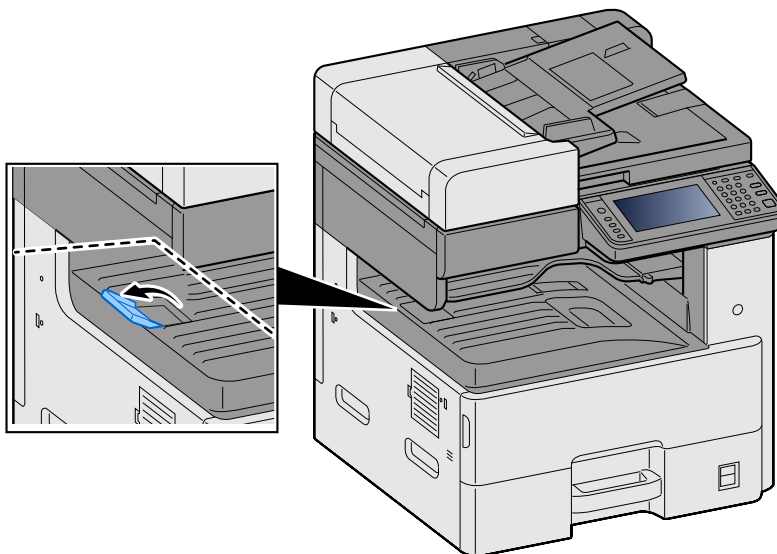

## Utilizzo della guida di impilamento carta

Quando si utilizzano buste, carta spessa e cartoncini, aprire la guida di impilamento carta come indicato in figura.

Assicurarsi di riportare la guida in posizione originale quando si utilizzano formati diversi da buste, carta spessa e cartoncino.

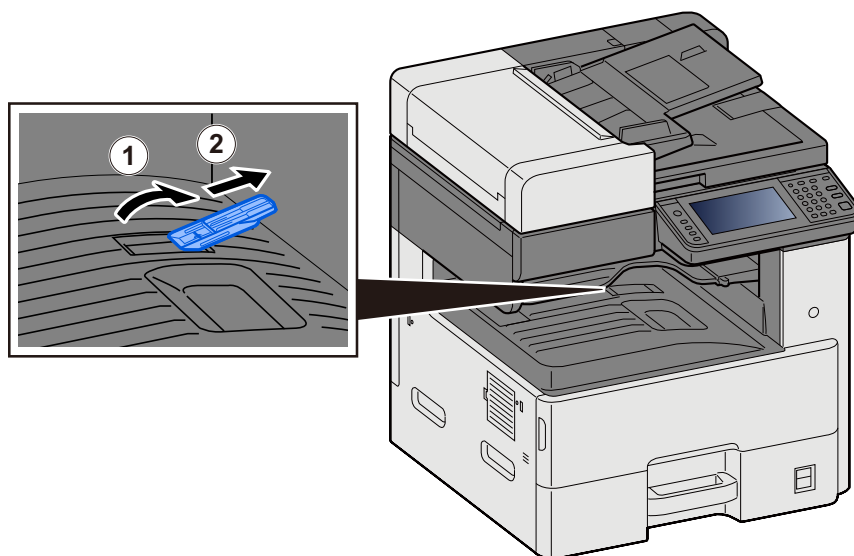

# Preparazione per l'invio di un documento a una cartella condivisa in un PC

Controllare le informazioni che si devono impostare sul sistema e creare sul PC una cartella di destinazione. Le schermate riportate si riferiscono a Windows 8.1. Su altre versioni di Windows, le voci visualizzate sulle schermate possono essere diverse.



## NOTA

Accedere a Windows con privilegi di amministratore.

## Controllo del nome del computer e del nome completo computer

Controllo del nome del computer e del nome completo del computer.

### 1 Visualizzare la schermata.

Sulla schermata Start, fare clic con il tasto destro del mouse su [PC] e selezionare [Proprietà]. Oppure fare clic con il tasto destro del mouse sull'icona Windows e selezionare [Sistema].



## NOTA

- In Windows Vista: Pulsante [Start] di Windows > fare clic con il tasto destro del mouse su [Computer]. > [Proprietà]
- In Windows 7: Pulsante [Start] di Windows > [Computer] > [Proprietà] > [Proprietà del sistema]
- In Windows 8, selezionare il Desktop sulla schermata Start, fare clic con il tasto destro del mouse su [Computer] in [Raccolte], quindi selezionare [Proprietà], visualizzare la schermata "Proprietà del sistema".
- In Windows 10, fare clic con il tasto destro del mouse sul pulsante [Start] di Windows quindi selezionare [Sistema].

### 2 Controllare lo stato.

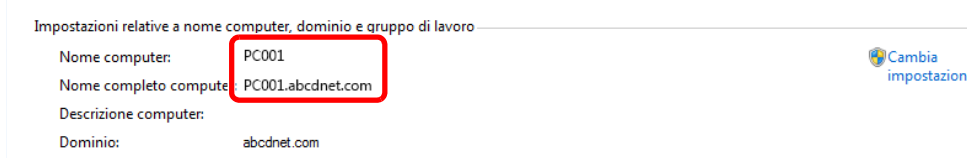

Controllo del nome del computer e del nome completo del computer.

Esempio di schermata:

Nome computer: PC001

Nome completo computer: PC001.abcdnet.com

Dopo aver controllato il nome del computer, fare clic sul pulsante  [Chiudi] per chiudere la schermata "Proprietà del sistema".

## Controllo del nome utente e del nome dominio

Controllare il nome del dominio e il nome utente di login a Windows.

### 1 Visualizzare la schermata.

Fare clic su [Cerca] in Accessi, quindi immettere "Prompt dei comandi" nella casella di ricerca. Selezionare [Prompt dei comandi] nell'elenco di ricerca.

Si apre la finestra Prompt dei comandi.

#### **NOTA**

- In Windows Vista o Windows 7: Pulsante [Start] di Windows > [Tutti i programmi] (o [Programmi]) > [Accessori] > [Prompt dei comandi].
- In Windows 10, fare clic con il tasto destro del mouse sul pulsante [Start] di Windows quindi selezionare [Prompt dei comandi].

### 2 Controllare lo stato.

Sulla finestra Prompt dei comandi, digitare "net config workstation" e premere [Invio].

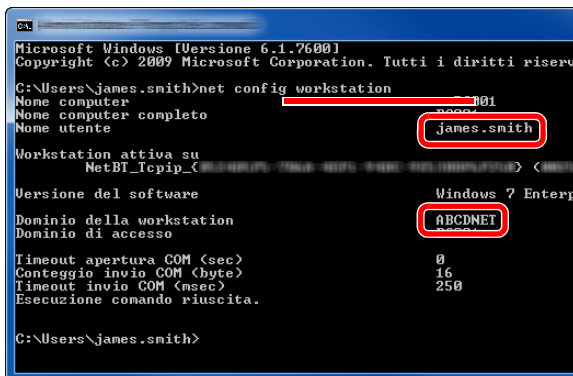

```
Microsoft Windows [Versione 6.1.7600]
Copyright (c) 2009 Microsoft Corporation. Tutti i diritti riservati.

C:\Users\james.smith>net config workstation
Nome computer
Nome computer completo
Nome utente
Workstation attiva su
NetBI_Tcpip_
Versione del software
Dominio della workstation
Dominio di accesso
Timeout apertura COM <sec>
Conteggio invio COM <byte>
Timeout invio COM <msec>
Esecuzione comando riuscita.

C:\Users\james.smith>
```

Controllare il nome utente e il nome del dominio.

Esempio di schermata:

Nome utente:james.smith

Nome dominio: ABCDNET

## Configurazione delle autorizzazioni di accesso alla cartella condivisa

Se in Proprietà del sistema è specificato un gruppo di lavoro, configurare le seguenti impostazioni per limitare l'accesso alla cartella a un utente o a un gruppo specifico.

### 1 Visualizzare la schermata.

Da Accessi: [Impostazioni] > [Pannello di controllo] > [Aspetto e personalizzazione] > [Opzioni cartella]

#### **NOTA**

- In Windows Vista: [Start] > [Pannello di controllo] > [Sistema e manutenzione] > [Aspetto e personalizzazione] > [Opzioni cartella]
- In Windows 7: [Start] > [Pannello di controllo] > [Aspetto e personalizzazione] > [Opzioni cartella]
- In Windows 10: Avviare Explorer. > [Visualizzazione] > [Opzioni] > [Opzioni cartella]

## 2 Configurare le impostazioni.

Assicurarsi che sia visualizzata la scheda [Visualizzazione], quindi deselezionare il segno di spunta accanto a [Utilizza configurazione guidata (scelta consigliata)] in "Impostazioni avanzate".

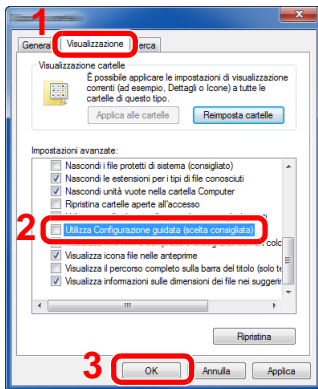

## 3 Fare clic sul pulsante [OK].

# Creazione di una cartella condivisa, controllo di una cartella condivisa

Creare una cartella condivisa per ricevere i documenti sul computer di destinazione.

### NOTA

Se in Proprietà del sistema è specificato un gruppo di lavoro, configurare le seguenti impostazioni per limitare l'accesso alla cartella a un utente specifico o a un gruppo di lavoro specifico.

- 1 Selezionare [Impostazioni] in Accessi sul Desktop, quindi selezionare [Pannello di controllo] > [Aspetto e personalizzazione] > [Opzioni cartella].

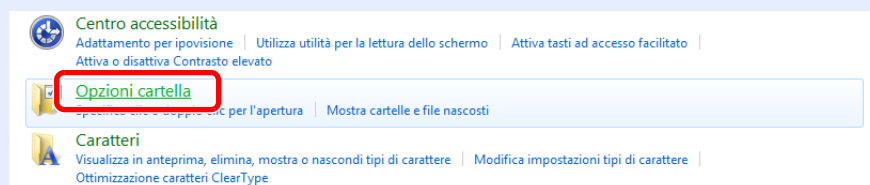

In Windows 7: [Start] > [Pannello di controllo] > [Aspetto e personalizzazione] > [Opzioni cartella]

In Windows 10: Avviare Explorer. > [Visualizzazione] > [Opzioni] > [Opzioni cartella]

2

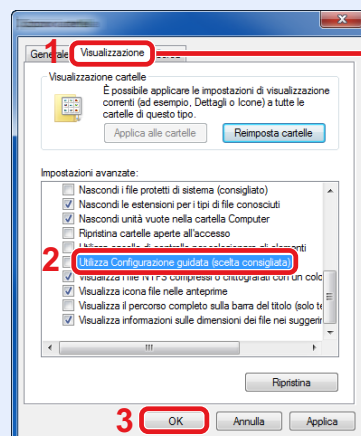

Assicurarsi che sia selezionata la scheda [Visualizzazione].

Deselezionare il segno di spunta accanto a [Utilizza Configurazione guidata (scelta consigliata)] in "Impostazioni Avanzate".



## 1 Creare una cartella.

Creare una cartella sul proprio computer.

Ad esempio, creare una cartella denominata "scannerdata" sul desktop.

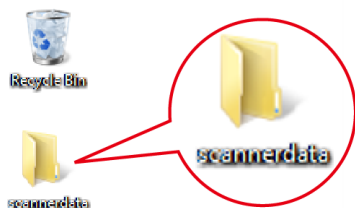

## 2 Configurare le impostazioni delle autorizzazioni.

- 1 Fare clic con il tasto destro del mouse sulla cartella "scannerdata", quindi selezionare [Condividi] e [Condivisione avanzata]. Fare clic sul pulsante [Condivisione avanzata].

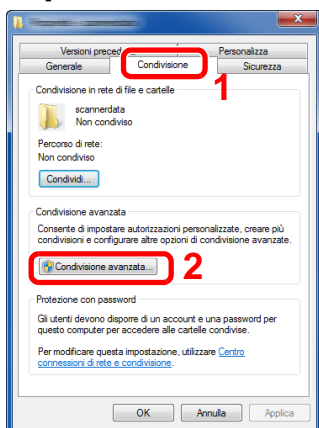

- 2 Attivare la casella di spunta di [Condividi la cartella] e fare clic sul pulsante [Autorizzazioni].

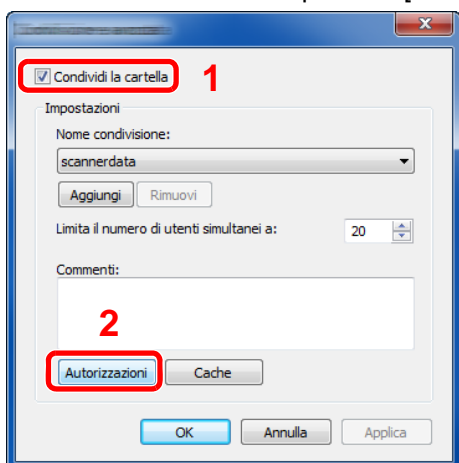

- 3 Controllare il Nome condivisione.

4 Fare clic sul pulsante [Aggiungi].

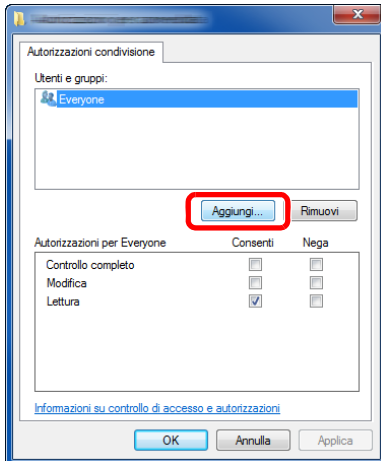

5 Specificare il percorso.

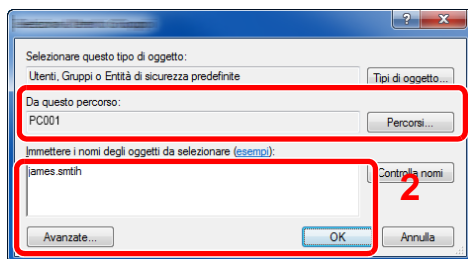

- 1 Se il nome computer controllato come indicato a pagina 3-20 è lo stesso del nome dominio.  
Se il nome computer non compare in "Da questo percorso", fare clic sul pulsante [Percorsi], selezionare il nome del computer e premere [OK].  
Esempio: PC001  
Se il nome computer controllato non è lo stesso del nome dominio:  
Se il testo dopo il primo punto (.) del nome computer completo non compare in "Da questo percorso", fare clic sul pulsante [Percorsi], selezionare il testo dopo il punto (.) e premere [OK].  
Esempio: abcdnet.com  
➔ [Controllo del nome del computer e del nome completo computer \(3-24\)](#)
- 2 Nel campo di immissione, digitare il nome utente controllato e premere [OK].  
È possibile immettere il nome utente anche facendo clic sul pulsante [Avanzate] e selezionando un utente.

6 Impostare il permesso di accesso per l'utente selezionato.

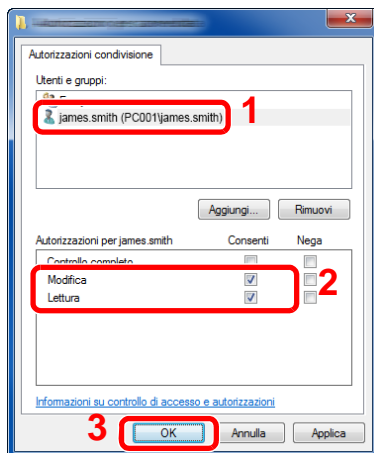

- 1 Selezionare l'utente immesso.
- 2 Attivare la casella di spunta [Consenti] in "Modifica" e selezionare "Lettura" come autorizzazione.
- 3 Fare clic sul pulsante [OK].

 **NOTA**

"Everyone" autorizza la condivisione a tutti gli utenti della rete. Per potenziare la protezione, si consiglia di selezionare "Everyone" e deselezionare il segno di spunta da "Lettura" [Consenti].

- 7 Fare clic su [OK] sulla schermata "Condivisione avanzata" per chiudere la schermata.
- 8 Controllare i dettagli impostati nella scheda [Sicurezza].

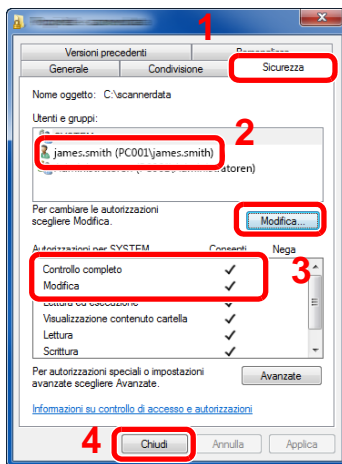

- 1 Selezionare la scheda [Sicurezza].
- 2 Selezionare l'utente immesso.
- 3 Se l'utente non compare in "Utenti e gruppi", fare clic sul pulsante [Modifica] per aggiungere l'utente in modo analogo alla procedura di configurazione delle impostazioni delle autorizzazioni.
- 4 Controllare che sotto la colonna [Consenti] compaia il segno di spunta in corrispondenza delle autorizzazioni "Modifica" e "Lettura ed esecuzione".
- 5 Fare clic sul pulsante [Chiudi].

## Condivisione di file e stampanti

### **NOTA**

Accedere a Windows con privilegi di amministratore.

### 1 **Visualizzare la schermata.**

Da Accessi: [Impostazioni] > [Pannello di controllo] > [Sistema e sicurezza] > [Consenti app attraverso Windows Firewall]

### **NOTA**

- In Windows Vista, dal pulsante [Start] di Windows, selezionare [Pannello di controllo], [Sicurezza] e [Attiva/Disattiva Windows Firewall].
- In Windows 7: Pulsante [Start] > [Pannello di controllo] > [Sistema e sicurezza] > [Consenti app attraverso Windows Firewall].

### **NOTA**

Se si apre la finestra Controllo account utente, fare clic sul pulsante [Continua].

## 2 Attivare la casella di spunta [Condivisione file e stampanti].

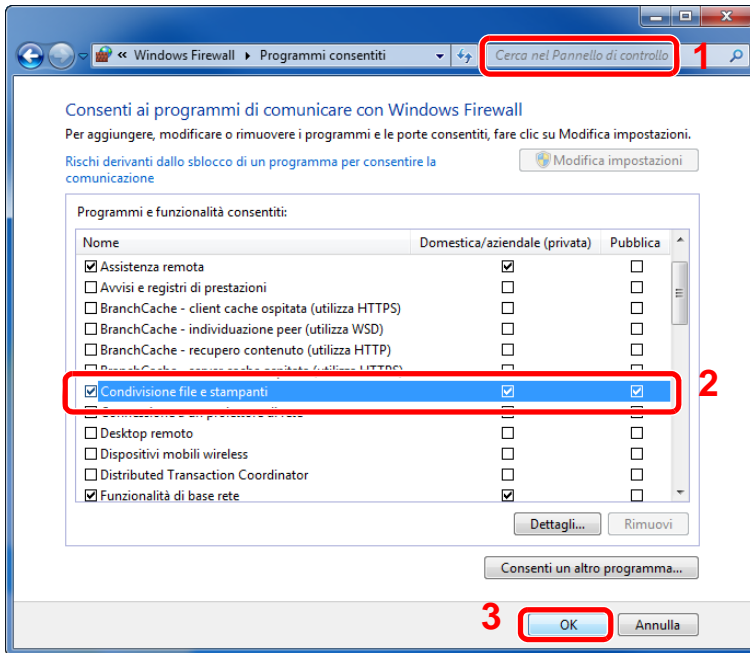

## Configurazione delle impostazioni di Windows Firewall

Permette di condividere i file e le stampanti nonché di impostare la porta da utilizzare per la trasmissione SMB.

### **NOTA**

Accedere a Windows con privilegi di amministratore.

### 1 Visualizzare la schermata.

In Accessi sul Desktop, fare clic su [Impostazioni], [Pannello di controllo], [Sistema e sicurezza] e [Windows Firewall].

### **NOTA**

- In Windows Vista, dal pulsante [Start] di Windows, selezionare [Pannello di controllo], [Sicurezza] e [Attiva/Disattiva Windows Firewall].
- In Windows 7: Pulsante [Start] > [Pannello di controllo] > [Sistema e sicurezza] > [Controlla stato del firewall].
- In Windows 8: Da Accessi: [Impostazioni] > [Pannello di controllo] > [Sistema e sicurezza] > [Windows Firewall].
- In Windows 10: Avviare Explorer. > [Visualizzazione] > [Opzioni] > [Opzioni cartella].

### **NOTA**

Se si apre la finestra Controllo account utente, fare clic sul pulsante [Continua].

## 2 Aggiungere una porta.

### 1 Selezionare [Impostazioni avanzate].

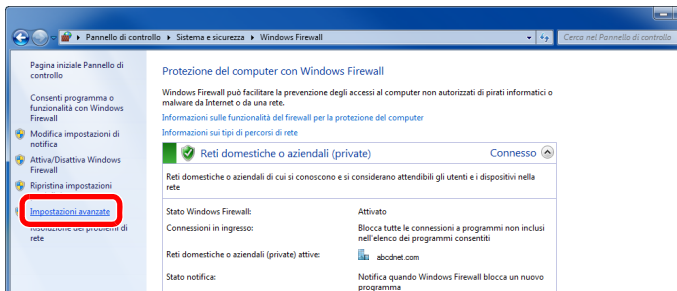

### NOTA

In Windows Vista: Scheda [Eccezioni] > [Aggiungi porta] > Eseguire la procedura 2-5.

### 2 Selezionare [Regole connessioni in entrata].

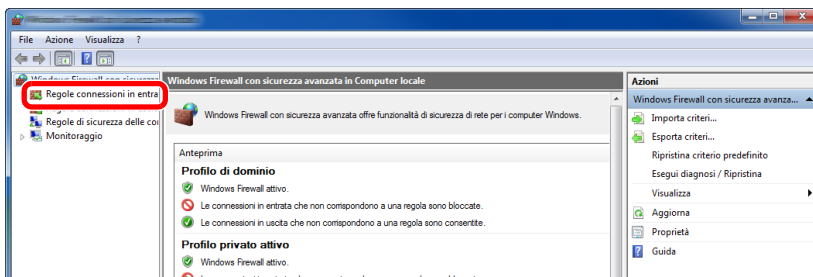

### 3 Selezionare [Nuova regola].

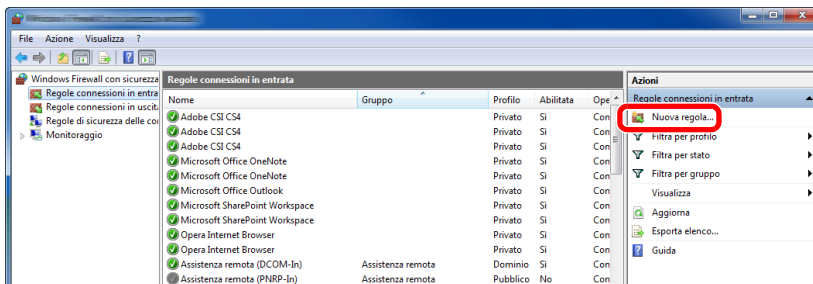

### 4 Selezionare [Porta].

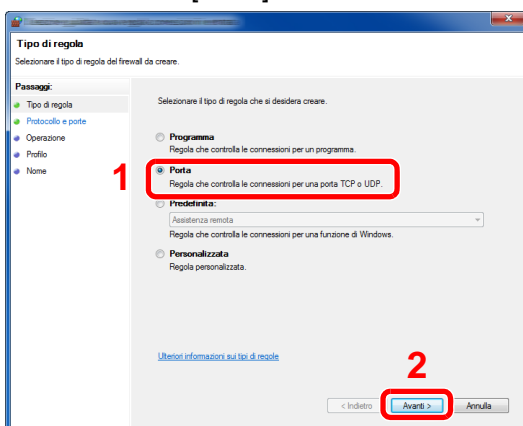

- 5 Selezionare [TCP] come porta cui applicare la regola. Quindi selezionare [Porte locali specifiche], immettere "445" e fare clic su [Avanti].

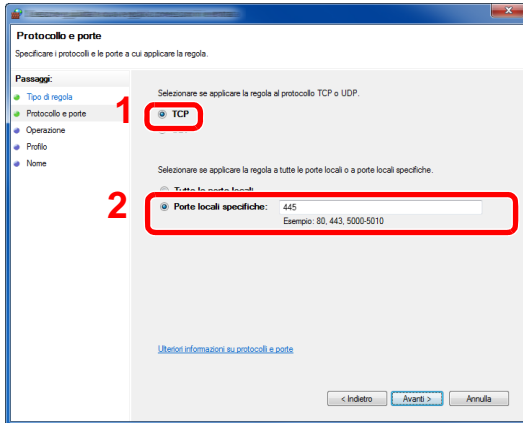

#### NOTA

In Windows Vista, utilizzare "Nome" per assegnare un nome alla porta da aggiungere (Esempio: Scan to SMB). Immettere "445" in "Numero porta". Selezionare [TCP] in "Protocollo". Terminata l'impostazione dei parametri, fare click sul pulsante [OK].

- 6 Selezionare [Consenti la connessione] e fare clic sul pulsante [Avanti].

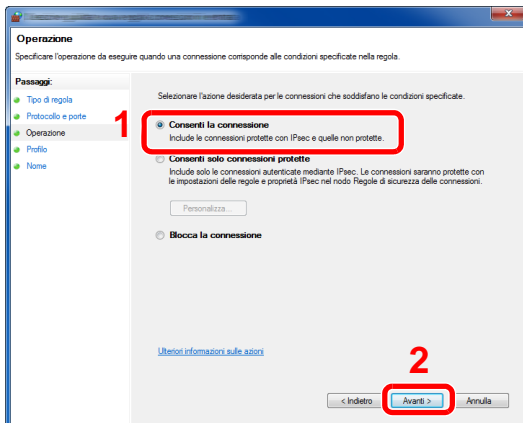

- 7 Controllare che tutte le caselle di spunta siano selezionate e fare clic sul pulsante [Avanti].

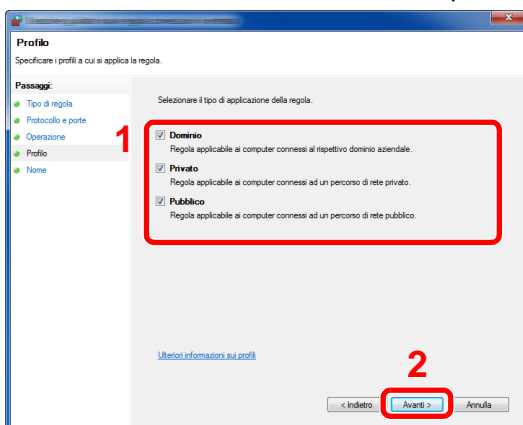

8 Immettere "Scan to SMB" in "Nome" e fare clic su [Fine].

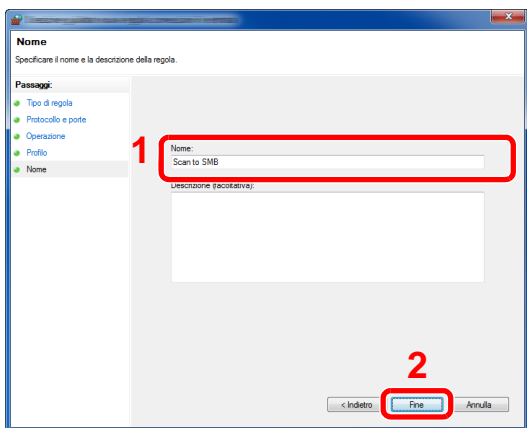

# Aggiunta di una destinazione

È possibile assegnare delle destinazioni alla Rubrica o al Tasto one touch oppure modificare le destinazioni già assegnate. Le destinazioni assegnate possono essere utilizzate per la trasmissione fax, la trasmissione e-mail e la trasmissione a cartella.

## **NOTA**

È possibile registrare e modificare le destinazioni nella Rubrica utilizzando Command Center RX.

➔ [Utilizzo di Command Center RX per aggiungere le destinazioni alla rubrica \(3-42\)](#)

## Aggiunta di una destinazione (Rubrica)

È possibile assegnare una nuova destinazione alla rubrica. Sono disponibili due metodi di registrazione, per i singoli contatti e per i gruppi. Quando si aggiunge un gruppo, immettere il nome del gruppo e selezionarne i membri dalla rubrica.

## **NOTA**

Se le funzioni di registrazione e modifica della rubrica sono limitate agli amministratori, è possibile modificare la rubrica eseguendo il login come utente con privilegi di amministratore.

➔ [\[Limitazione modifica\] \(8-30\)](#)

## Registrazione di un indirizzo di contatto

Ogni indirizzo può includere le seguenti informazioni: nome destinazione, indirizzo e-mail, percorso cartella server FTP, percorso cartella computer, numero di fax, ecc.

Numero massimo di indirizzi: 200

### 1 Visualizzare la schermata.

Tasto [Menu Sistema/Contatore] > [Rubrica/One Touch] > [Rubrica] > [ + ] > [Individuale]

### 2 Aggiungere il nome.

1 Immettere il nome di destinazione che verrà visualizzato nella rubrica > [Avanti >]

## **NOTA**

È possibile immettere un numero limitato di caratteri.

Numero massimo di caratteri: Fino a 32

Per i dettagli sull'immissione dei caratteri, vedere:

➔ [Metodo di immissione dei caratteri \(12-13\)](#)



### 3 Aggiungere l'indirizzo.

#### Indirizzo e-mail

[Indirizzo E-mail] > Immettere l'indirizzo E-mail > [OK]

#### **NOTA**

Si possono immettere fino a 128 caratteri.

Per i dettagli sull'immissione dei caratteri, vedere:

➔ [Metodo di immissione dei caratteri \(12-13\)](#)

#### Indirizzo cartella (SMB)

[SMB] > [Nome host], [Percorso], [Porta], [Nome utente login] o [Password login] > [OK]

#### **NOTA**

Per il nome computer, il nome condivisione e il nome utente, immettere le informazioni annotate quando è stata creata la cartella di condivisione.

Per i dettagli sulla creazione delle cartelle di condivisione, vedere:

➔ [Preparazione per l'invio di un documento a una cartella condivisa in un PC \(3-24\)](#)

La tabella spiega le informazioni che si devono immettere.

Voce	Descrizione	Numero massimo di caratteri
<b>Nome host</b>	Nome computer	64 caratteri
<b>Percorso</b>	Nome condivisione Ad esempio: scannerdata Per salvare in una cartella nella cartella condivisa: nome condiviso\nome cartella nella cartella condivisa	128 caratteri
<b>Porta</b>	Numero porta (di norma, 445)	1-65535
<b>Nome utente login</b>	Se nome computer e nome dominio sono identici: Nome utente: Ad esempio: james.smith Se nome computer e nome dominio sono diversi: Nome dominio\Nome utente Ad esempio: abcdnet\yamada	64 caratteri
<b>Password login</b>	Password di accesso a Windows (Sensibile a maiuscole/minuscole).	64 caratteri

Per ricercare una cartella su un PC collegato in rete e aggiungerla, attenersi alla seguente procedura.

[Menu] > [Ricerca cartelle in rete] o [Ricerca cartelle per nome host]

Se si seleziona "Ricerca cartelle in rete" si può immettere "Dominio/Workgroup" e "Nome host" per ricercare una destinazione sui PC collegati in rete.

Se si seleziona "Ricerca cartelle per nome host", si può ricercare una destinazione su tutti i PC collegati in rete.

Si possono registrare fino a 500 indirizzi. Per visualizzare la schermata di immissione di nome e password di login, attenersi alla seguente procedura.

Sulla schermata che si apre, selezionare il nome host (nome computer) quindi selezionare [Avanti >].

 **NOTA**

- Per i dettagli sull'immissione dei caratteri, vedere:
  - ➔ [Metodo di immissione dei caratteri \(12-13\)](#)
- Se per il nome host, il nome dominio, il nome workgroup o il nome utente si utilizzano caratteri a due byte, la ricerca e la trasmissione non saranno possibili.
- Selezionare [Menu] > [Prova connessione] per controllare la connessione al computer selezionato. Se la connessione non viene eseguita, controllare i dati immessi.

**Indirizzo cartella (FTP)**

[SMB] &gt; [Nome host], [Percorso], [Porta], [Nome utente login] o [Password login] &gt; [OK]

La tabella spiega le informazioni che si devono immettere.

Voce	Descrizione	Numero massimo di caratteri
<b>Nome host</b>	Nome host o indirizzo IP del server FTP	64 caratteri
<b>Percorso*<sup>1</sup></b>	Percorso di archiviazione del file Ad esempio: \Utente\Dati di scansione Se non viene specificato alcun percorso, il file viene memorizzato nella directory principale.	128 caratteri
<b>Percorso</b>	Numero porta (di norma, 21)	1-65535
<b>Nome utente login</b>	Nome utente per l'accesso al server FTP	64 caratteri
<b>Password login</b>	Password di login al server FTP	64 caratteri

\*1 Quando il server FTP utilizza il sistema operativo Linux/UNIX, per indicare il percorso comprensivo di sottocartella si utilizza lo slash (/) e non il back-slash (\).

 **NOTA**

- Per i dettagli sull'immissione dei caratteri, vedere:
  - ➔ [Metodo di immissione dei caratteri \(12-13\)](#)
- Selezionare [Menu] > [Prova connessione] per controllare la connessione al server FTP selezionato. Se la connessione non viene eseguita, controllare i dati immessi.

- 1 Se si desidera immettere un numero di indirizzo, selezionare [Numero civico].
- 2 Utilizzare [+] o [-] o i tasti numerici per immettere un numero di indirizzo (001 – 250).  
Immettere 000 per fare in modo che il numero venga assegnato automaticamente.

 **NOTA**

- Il numero di indirizzo è l'ID di una sola destinazione. È possibile selezionare un numero disponibile per i gruppi.
- Se si specifica un numero già assegnato, viene visualizzato un messaggio di errore e il numero non verrà aggiunto.

- 3 Selezionare [OK].

**4 Controllare che la destinazione sia stata immessa correttamente > [Salva].**

La destinazione viene aggiunta alla rubrica.

## Inserimento di un gruppo

In un gruppo si possono inserire due o più contatti. In un gruppo si possono aggiungere più contatti contemporaneamente.

Numero massimo di gruppi: 50

### **NOTA**

Prima di aggiungere un gruppo alla rubrica, occorre dapprima inserire i singoli contatti nel gruppo. Registrare una o più destinazioni individuali come necessario prima di proseguire. Il numero di gruppi che possono essere aggiunti è descritto di seguito.

- Destinazioni: 100
- 5 destinazioni (in totale) per FTP e SMB

## 1 Visualizzare la schermata.

[Menu Sistema] > [Rubrica/One Touch] > [Rubrica] > [ + ] > [Gruppo]

## 2 Aggiungere il nome.

1 Immettere il nome del gruppo visualizzato nella rubrica > [Avanti >]

### **NOTA**

È possibile immettere un numero limitato di caratteri.

Numero massimo di caratteri: Fino a 32

Per i dettagli sull'immissione dei caratteri, vedere:

➔ [Metodo di immissione dei caratteri \(12-13\)](#)

## 3 Selezionare i membri (destinazioni).

- 1 Selezionare [Membro].
- 2 Selezionare [ + ].
- 3 Selezionare le destinazioni (contatti) da aggiungere al gruppo. Le destinazioni selezionate sono contrassegnate da un segno di spunta.

### **NOTA**

Le destinazioni possono essere ordinate o ricercate per nome o numero di indirizzo.

➔ [Verifica e modifica delle destinazioni \(5-30\)](#)

- 4 Selezionare [OK].  
Se si desidera inserire ulteriori destinazioni, ripetere i punti da 2 a 4.
- 5 Selezionare [Fine].
- 6 Se si desidera immettere un numero di indirizzo, selezionare [Numero civico].

- 7 Utilizzare [+] o [-] o i tasti numerici per immettere un numero di indirizzo (000 – 250).

Per l'assegnamento automatico, immettere 000.

#### **NOTA**

- Il numero di indirizzo è l'ID di una sola destinazione. È possibile selezionare un numero disponibile per i gruppi.
- Se si specifica un numero già assegnato, viene visualizzato un messaggio di errore e il gruppo non verrà registrato.

- 8 Selezionare [OK].

## 4 **Controllare che la destinazione selezionata sia presente nel gruppo > [Salva].**

Il gruppo viene aggiunto alla rubrica.

## Modifica di una destinazione della rubrica

Modificare ed eliminare le destinazioni (contatti) che sono state inserite in rubrica.

### 1 **Visualizzare la schermata.**

- 1 Tasto [Menu Sistema/Contatore] > [Rubrica/One Touch] > [Rubrica]

### 2 **Apportare le modifiche desiderate.**

#### **NOTA**

Le destinazioni possono essere ordinate o ricercate per nome o numero di indirizzo.

➔ [Verifica e modifica delle destinazioni \(5-30\)](#)

#### **Modifica di un contatto**

- 1 Selezionare [] in corrispondenza della destinazione che si desidera modificare.

- 2 Modificare "Nome", "Numero civico", tipo di destinazione e indirizzo.

Per i dettagli sulla procedura di modifica, vedere le seguenti informazioni.

➔ [Registrazione di un indirizzo di contatto \(3-34\)](#)

- 3 [Salva] > [Sì]

Registrazione della destinazione modificata.

#### **Modifica di un gruppo**



- 1 Selezionare [] in corrispondenza della destinazione che si desidera modificare.

- 2 Modificare "Nome" e "Numero civico".

Per i dettagli sulla procedura di modifica, vedere le seguenti informazioni.

➔ [Inserimento di un gruppo \(3-37\)](#)

- 3 Selezionare [Membro].

- 4 Per eliminare una destinazione dal gruppo, selezionare [] > [Sì]. Per aggiungere una destinazione, selezionare [].

- 5 [Salva] > [Sì]

Registrazione della destinazione modificata.

## Eliminazione di una destinazione della rubrica

Eliminare le destinazioni (contatti) che sono state inserite in rubrica.

### 1 Visualizzare la schermata.

- 1 Tasto [Menu Sistema/Contatore] > [Rubrica/One Touch] > [Rubrica]
- 2 Selezionare una destinazione o un gruppo da eliminare.

#### **NOTA**

Le destinazioni possono essere ordinate o ricercate per nome o numero di indirizzo.

➔ [Verifica e modifica delle destinazioni \(5-30\)](#)

### 2 > [Sì]

Eliminare il contatto o il gruppo.

## Assegnazione di una destinazione a un Tasto one touch

Assegnare una nuova destinazione (contatto o gruppo) a un tasto one touch.

Numero massimo di assegnazioni: 100

#### **NOTA**

- Per l'utilizzo del Tasto one touch, vedere:

➔ [Verifica e modifica delle destinazioni \(5-30\)](#)

- È possibile aggiungere dei tasti one touch e modificare le loro impostazioni in Command Center RX.

➔ [Utilizzo di Command Center RX per aggiungere le destinazioni alla rubrica \(3-42\)](#)

- Se le funzioni di registrazione e modifica del tasto one touch sono limitate agli amministratori, è possibile modificare il tasto one touch eseguendo il login come utente con privilegi di amministratore.

➔ [\[Limitazione modifica\] \(8-30\)](#)

➔ Command Center RX User Guide

### 1 Visualizzare la schermata.

Tasto [Menu Sistema/Contatore] > [Rubrica/One Touch] > [Tasto one touch]

## 2 Aggiungere un tasto one touch.

- 1 Selezionare il numero del Tasto one touch (da 001 a 100) > [ + ] e premere il tasto [Ricerca rapida num.] per digitare direttamente il numero del tasto one touch.

### **NOTA**

Per ulteriori dettagli sul tasto [Ricerca rapida num.], vedere le seguenti informazioni.

➔ [Utilizzo del tasto \[Ricerca rapida num.\] \(3-13\)](#)

Selezionare un tasto one touch libero.

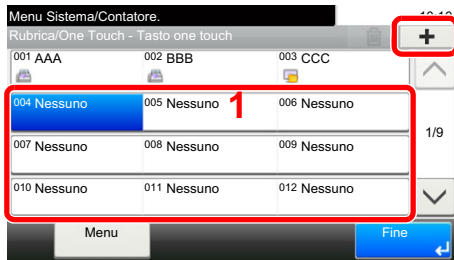

- 2 Selezionare una destinazione (contatto o gruppo) da assegnare al tasto one touch.

Selezionando [  ], si possono visualizzare le informazioni sulla destinazione selezionata.

### **NOTA**

Le destinazioni possono essere ordinate o ricercate per nome o numero di indirizzo.

➔ [Verifica e modifica delle destinazioni \(5-30\)](#)

- 3 Immettere il nome del tasto one touch che comparirà nella schermata predefinita di trasmissione > [Avanti >].

### **NOTA**

È possibile immettere un numero limitato di caratteri.

Numero massimo di caratteri: Fino a 24

Per i dettagli sull'immissione dei caratteri, vedere:

➔ [Metodo di immissione dei caratteri \(12-13\)](#)

- 4 Selezionare [Registra].

La destinazione viene registrata in corrispondenza del tasto one touch.

## Modifica del tasto one touch

Modificare le destinazioni aggiunte al tasto one touch.

### 1 Visualizzare la schermata.

- 1 Tasto [Menu Sistema/Contatore] > [Rubrica/One Touch] > [Tasto one touch]
- 2 Selezionare il numero del Tasto one touch (da 001 a 100) da modificare. Selezionare il tasto [Ricerca rapida num.] per immettere direttamente il numero del Tasto one touch.

### 2 Modifica delle informazioni registrate.

- 1 [Menu] > [Modifica] > [Destinazione]
- 2 Selezionare una nuova destinazione (contatto o gruppo). Selezionando [  ], si possono visualizzare le informazioni sulla destinazione selezionata.

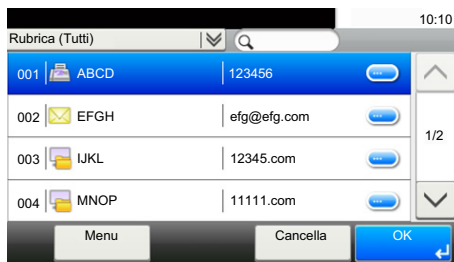

#### NOTA

Le destinazioni possono essere ordinate o ricercate per nome o numero di indirizzo.

➔ [Verifica e modifica delle destinazioni \(5-30\)](#)

- 3 [OK] > [Salva] > [Sì]  
La destinazione viene registrata in corrispondenza del tasto one touch.

## Eliminazione della destinazione aggiunta al tasto one touch

Eliminazione della destinazione aggiunta al tasto one touch

### 1 Visualizzare la schermata.

- 1 Tasto [Menu Sistema/Contatore] > [Rubrica/One Touch] > [Tasto one touch]
- 2 Selezionare il numero del Tasto one touch (da 001 a 100) da modificare. Selezionare il tasto [Ricerca rapida num.] per immettere direttamente il numero del Tasto one touch.

### 2 Eliminare le informazioni registrate.

Selezionare: [  ] > [Sì].

I dati registrati nel tasto one touch vengono eliminati.

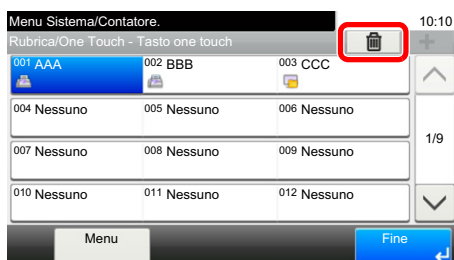

# Utilizzo di Command Center RX per aggiungere le destinazioni alla rubrica

Si possono registrare le destinazioni nella rubrica della periferica da Command Center RX.

## 1 Visualizzare la schermata.

- 1 Avviare il browser Web.
- 2 Nella barra Indirizzo o Percorso, inserire l'indirizzo IP del sistema o il nome host.  
Fare clic sulle seguenti opzioni per controllare l'indirizzo IP e il nome host del sistema.  
Sulla schermata Home del sistema MFP: [Informazioni dispositivo] > [Identificazione/Rete]  
Esempio 1: https://192.168.48.21/ (per indirizzo IP)  
Esempio 2: https://MFP001 (se il nome host è "MFP001")
- 3 Accedere con privilegi di amministratore.

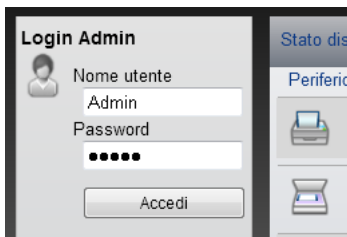

L'impostazione predefinita in fabbrica per l'utente predefinito con privilegi di amministratore è la seguente. (Per nome utente e password di accesso rispettare le maiuscole e le minuscole).

Nome utente accesso: Admin

Password login: Admin

- 4 Nel menu [Rubrica] fare clic su [Rubrica periferica].



- 5 Fare clic su [Aggiungi].

## 2 Configurare le impostazioni.

- 1 Immettere le informazioni sulla destinazione.  
Immettere le informazioni relative alla destinazione che si desidera registrare. I campi di immissione sono identici a quelli da compilare quando si effettuano le registrazioni sulla periferica.  
[➔ Aggiunta di una destinazione \(3-34\)](#)
- 2 Fare clic su [Invia].



## Richiamo delle funzioni più utilizzate (Preferiti)

È possibile aggiungere ai Preferiti le funzioni utilizzate con maggiore frequenza, per poterle quindi richiamare in modo facile e veloce.

Per agevolare l'individuazione è anche possibile assegnare ai programmi un nome specifico.

Nome del programma	Descrizione	Registrazione predefinita
<b>ID Card Copy</b>	Scegliere questo programma per copiare, ad esempio, una patente o un tesserino assicurativo. Quando si acquisisce il fronte e il retro della tessera, le due facciate vengono abbinare e stampate su un unico foglio.	<ul style="list-style-type: none"> <li>• Funzione Copia</li> <li>• Modo Programma</li> </ul> Copia scheda ID: [On] Scansione continua: [On] Formato originale: A5-R Selezione carta: Cassetto 1 Zoom: [100%]
<b>Paper Saving Copy</b>	Scegliere questo programma per ridurre il consumo di carta. È possibile configurare le impostazioni di combinazione pagine e risparmio carta attenendosi alle istruzioni visualizzate.	<ul style="list-style-type: none"> <li>• Funzione Copia</li> <li>• Procedura guidata</li> </ul> Combina: [2 in 1] Originale: [1-faccia] Fronte/retro: [2-facce] Selezione carta: Cassetto 1 Numero di copie: 1
<b>Simple Folder Send (destination entry)</b>	Utilizzare questo programma per inviare un'immagine a una cartella condivisa su un computer o a una cartella FTP. È possibile configurare la destinazione, il colore e altre impostazioni attenendosi alle istruzioni visualizzate.	<ul style="list-style-type: none"> <li>• Funzione trasmissione:</li> <li>• Procedura guidata</li> </ul> Destinazione: Nuova cartella Colore: A Colori Voce nome documento: Impostazione predefinita iniziale Formato file: [PDF] Scansione continua: [Off] Risoluzione scansione: [300 × 300 dpi]
<b>Scan to PC (Address Book)</b>	Utilizzare questo programma per inviare un'immagine a una cartella condivisa su un computer registrato nella rubrica o a una cartella FTP. È possibile configurare la destinazione, il colore e altre impostazioni attenendosi alle istruzioni visualizzate.	<ul style="list-style-type: none"> <li>• Funzione trasmissione:</li> <li>• Procedura guidata</li> </ul> Destinazione: Rubrica Colore: A Colori Voce nome documento: Impostazione predefinita iniziale Formato file: [PDF] Scansione continua: [Off] Risoluzione scansione: [300 × 300 dpi]
<b>Simple Mail Send (Destination Entered)</b>	Utilizzare questo programma per inviare l'immagine a un indirizzo e-mail. È possibile configurare la destinazione, il colore e altre impostazioni attenendosi alle istruzioni visualizzate.	<ul style="list-style-type: none"> <li>• Funzione trasmissione:</li> <li>• Procedura guidata</li> </ul> Destinazione: Nuovo indirizzo e-mail Colore: A Colori Voce nome documento: Impostazione predefinita iniziale Formato file: [PDF] Scansione continua: [Off] Risoluzione scansione: [300 × 300 dpi] Oggetto e-mail: Impostazione predefinita iniziale Corpo E-mail: Impostazione predefinita iniziale

Nome del programma	Descrizione	Registrazione predefinita
<b>Simple E-mail Send (Address Book)</b>	Utilizzare questo programma per inviare l'immagine a un indirizzo e-mail registrato nella rubrica. È possibile configurare la destinazione, il colore e altre impostazioni attenendosi alle istruzioni visualizzate.	<ul style="list-style-type: none"> <li>• Funzione trasmissione:</li> <li>• Procedura guidata</li> </ul> Destinazione: Rubrica Colore: A Colori Voce nome documento: Impostazione predefinita iniziale Formato file: [PDF] Scansione continua: [Off] Risoluzione scansione: [300 × 300 dpi] Oggetto e-mail: Impostazione predefinita iniziale Corpo E-mail: Impostazione predefinita iniziale

**NOTA**

In un programma si possono registrare fino a 20 funzioni di copia e invio abbinare.

È possibile selezionare un preferito utilizzando uno dei due metodi di richiamo e registrarlo.

- Modo procedura guidata (finestra di dialogo Selezione): Le impostazioni registrate vengono richiamate in sequenza, in modo da poter essere confermate o modificate.
- Modo Programma: Selezionare un tasto preferito per richiamare immediatamente l'impostazione applicabile.

## Aggiunta di Preferiti nel modo Procedura guidata

Di seguito viene illustrata un'operazione di invio.

### 1 Visualizzare la schermata.

Tasto [Home] > [Invia] > [Preferiti]

### 2 Aggiungere i Preferiti.

1 [Menu] > [Aggiungi]

2 Selezionare il tipo di lavoro.

3 Selezionare [Procedura guidata].

4 Selezionare la funzione da richiamare > [Avanti >].

La procedura guidata mostra la voce selezionata.

**NOTA**

La schermata di selezione "Metodo richiamo destinazione" non si apre quando il tipo di lavoro è [Copia].

5 Immettere un nome per il preferito. > [Avanti >]

➔ [Metodo di immissione dei caratteri \(12-13\)](#)

- 6 Controllare il contenuto. Modificare o aggiungere delle informazioni, come necessario.

Voce	Descrizione
<b>Nome</b>	Immettere fino a 32 caratteri per il nome che appare sulla schermata Preferiti.
<b>Aggiungi - Tipo di lav</b>	Mostra il tipo di lavoro selezionato.
<b>Numero<sup>*1</sup></b>	Immettere un numero per il preferito. Se, come numero indirizzo, si imposta "00", l'indirizzo verrà aggiunto in corrispondenza del numero più basso disponibile.
<b>Proprietario<sup>*2</sup></b>	Mostra l'utente.
<b>Autorizzazione<sup>*2</sup></b>	Abilita o disabilita la condivisione dei preferiti con altri utenti.
<b>Destinazione<sup>*3</sup></b>	Controlla la destinazione.
<b>Funzioni</b>	Utilizzare la Procedura guidata per selezionare le funzioni visualizzate.
<b>Tipo di funzione</b>	Seleziona il metodo utilizzato per il richiamo dei preferiti.

\*1 Se è abilitata la gestione con login utente, è possibile modificare le impostazioni soltanto effettuando il login con privilegi di amministratore.

\*2 Visualizzata quando è abilitata la gestione dell'accesso utenti.

\*3 Visualizzata quando il "Tipo di lavoro" è [Invio] o [FAX].

- 7 Selezionare [Registra].

Il preferito viene aggiunto.

- 8 Appare la schermata "Aggiungere una nuova funzione sulla schermata Home?". Per visualizzare sulla schermata Home un pulsante preferito, selezionare [Sì], indicare la posizione in cui si desidera venga visualizzata l'icona del pulsante preferito, quindi selezionare [Salva].

## Aggiunta di Preferiti nel modo Programma

Prima di selezionare il modo Programma occorre configurare la funzione copia, trasmissione, FAX, invio e/o altre impostazioni che si desidera aggiungere ai Preferiti.

### 1 Visualizzare la schermata.

- 1 Tasto [Home] > [Invia]
- 2 Vengono configurate le impostazioni di destinazione e/o la funzione invio da registrare in un programma.
- 3 Selezionare [Preferiti].

### 2 Aggiungere i Preferiti.

- 1 [Menu] > [Aggiungi]
- 2 Selezionare il tipo di lavoro.
- 3 Selezionare [Programma].
- 4 Immettere un nome per il preferito. > [Avanti >]

➔ [Metodo di immissione dei caratteri \(12-13\)](#)

- 5 Controllare il contenuto. Modificare o aggiungere delle informazioni, come necessario.

Voce	Descrizione
<b>Nome</b>	Immettere fino a 32 caratteri per il nome che appare sulla schermata Preferiti.
<b>Aggiungi - Tipo di lav</b>	Mostra il tipo di lavoro selezionato.
<b>Numero<sup>*1</sup></b>	Immettere un numero per il preferito. Se, come numero indirizzo, si imposta "00", l'indirizzo verrà aggiunto in corrispondenza del numero più basso disponibile.
<b>Proprietario<sup>*2</sup></b>	Mostra l'utente.
<b>Autorizzazione<sup>*2</sup></b>	Abilita o disabilita la condivisione dei preferiti con altri utenti.
<b>Tipo di funzione</b>	Seleziona il metodo utilizzato per il richiamo dei preferiti.

\*1 Se è abilitata la gestione con login utente, è possibile modificare le impostazioni soltanto effettuando il login con privilegi di amministratore.

\*2 Visualizzata quando è abilitata la gestione dell'accesso utenti.

- 6 Selezionare [Registra].

Il preferito viene aggiunto.

- 7 Appare la schermata "Aggiungere una nuova funzione sulla schermata Home?". Per visualizzare sulla schermata Home un pulsante preferito, selezionare [Sì], indicare la posizione in cui si desidera venga visualizzata l'icona del pulsante preferito, quindi selezionare [Salva].

## Esecuzione dei Preferiti nel modo Procedura guidata

La procedura per il richiamo e l'esecuzione di un preferito nel modo Procedura guidata è illustrata di seguito.

### 1 Richiamare il preferito.

- 1 Sulla schermata Home, selezionare [Preferiti] oppure selezionare il pulsante di un preferito.  
Se si seleziona il pulsante di un preferito, il preferito viene richiamato. Se si seleziona [Preferiti], passare ai punti successivi.
- 2 Selezionare il pulsante del preferito che si desidera richiamare.

### 2 Il preferito viene eseguito.

- 1 Si apre una serie di schermate in cui configurare le impostazioni. Al termine, selezionare [Avanti >]  
Appare la finestra di dialogo delle impostazioni di trasmissione.



#### NOTA

Per modificare un'impostazione, selezionare [< Indietro] e apportare le modifiche desiderate.

- 2 Posizionare gli originali > tasto [Avvio]

## Esecuzione dei Preferiti nel modo Programma

Per richiamare ed eseguire un preferito con il modo Programma, attenersi alla seguente procedura.

### 1 Richiamare il preferito.

- 1 Sulla schermata Home, selezionare [Preferiti] oppure selezionare il pulsante di un preferito.  
Se si seleziona il pulsante di un preferito, il preferito viene richiamato. Se si seleziona [Preferiti], passare ai punti successivi.
- 2 Selezionare il pulsante del preferito che si desidera richiamare.

### 2 Il preferito viene eseguito.

- 1 Posizionare gli originali > tasto [Avvio]

## Modifica di un Preferito

La procedura illustrata in questa sezione consente di modificare i numeri dei preferiti, i nomi dei preferiti e le impostazioni di condivisione.

Per modificare i preferiti, attenersi alla seguente procedura.

### 1 Visualizzare la schermata.

- 1 Tasto [Home] > [Preferiti]

### 2 Modifica di un Preferito.

- 1 [Menu] > [Modifica]
- 2 Selezionare il preferito che si desidera modificare.
- 3 Modificare il nome del preferito, il numero del preferito e/o le impostazioni di condivisione.  
Aggiunta di Preferiti nel modo Procedura guidata
- 4 [Salva] > [Sì]

## Eliminazione di un Preferito

È possibile utilizzare la seguente procedura per eliminare un preferito.

Per eliminare un preferito, attenersi alla seguente procedura.

### 1 Visualizzare la schermata.

- 1 Tasto [Home] > [Invia] > [Preferiti]

### 2 Eliminare il preferito.

- 1 [Menu] > [Elimina]
- 2 Selezionare il preferito che si desidera eliminare.
- 3 Selezionare [Sì].

# Registrazione dei collegamenti di Scelta rapida (Impostazioni per Copia, Invio e Casella documenti)

È possibile registrare dei collegamenti di scelta rapida nella schermata di installazione rapida in modo da accedere più facilmente alle funzioni maggiormente utilizzate. Se necessario, è anche possibile modificare il nome della funzione associata a un collegamento di scelta rapida.

## NOTA

Si possono registrare fino a 2 collegamenti di scelta rapida per le funzioni di copiatura, di invio e per le impostazioni della casella documenti.

## Aggiunta di collegamenti di scelta rapida

La registrazione dei collegamenti di scelta rapida viene eseguita nella schermata che riporta l'elenco delle funzioni. Per registrare un collegamento di scelta rapida, attenersi alla seguente procedura.

### 1 Visualizzare la schermata.

Le seguenti procedure possono essere eseguite mentre è aperta la schermata Copia, Invio, FAX o Casella documenti.

[Funzioni] > [Agg./Mod. Shortcut]

### 2 Aggiunta di collegamenti di scelta rapida.

#### 1 Selezionare [Aggiungi].

Un collegamento di scelta rapida consiste dei seguenti contenuti.

<b>Scelta rapida riservata 1, 2</b>	Scelta rapida utilizzabile esclusivamente dall'utente che ha eseguito il login. I collegamenti di scelta rapida possono essere registrati solo quanto è abilitata la gestione dell'accesso utenti.
<b>Scelta rapida condivisa 1, 2</b>	I pulsanti di scelta rapida possono essere utilizzati da tutti gli utenti del sistema. Se è abilitata la gestione dell'accesso utente, per registrare i collegamenti di scelta rapida è necessario eseguire il login con privilegi di amministratore.

#### 2 Selezionare l'impostazione che si desidera aggiungere.

## NOTA

Se si seleziona un numero di un collegamento già registrato, è possibile sostituire quest'ultimo con il nuovo.

#### 3 Immettere un nome. > [Avanti >].

Si possono inserire fino a 24 caratteri.

➔ Metodo di immissione dei caratteri

#### 4 Selezionare [Registra].

Il collegamento di scelta rapida viene registrato.

## Modifica del collegamento di scelta rapida

### 1 Visualizzare la schermata.

Le seguenti procedure possono essere eseguite mentre è aperta la schermata Copia, Invio, FAX o Casella documenti.

[Funzioni] > [Agg./Mod. Shortcut]

### 2 Modificare il collegamento di scelta rapida.

- 1 Selezionare [Modifica].
- 2 Selezionare il pulsante di scelta rapida che si desidera modificare.
- 3 [Numero] o [Nome] > Modificare le impostazioni. > [OK]
- 4 [Salva] > [Sì]

## Eliminazione di un collegamento di scelta rapida

### 1 Visualizzare la schermata.

Le seguenti procedure possono essere eseguite mentre è aperta la schermata Copia, Invio, FAX o Casella documenti.

[Funzioni] > [Agg./Mod. Shortcut]

### 2 Eliminare il collegamento di scelta rapida.

- 1 Selezionare [Elimina].
- 2 Selezionare il collegamento di scelta rapida che si desidera eliminare. > [Sì]

## Utilizzo delle Caselle documenti

Casella documenti è una funzione che consente di salvare i dati di stampa inviati da un computer e di condividerli con più utenti.

Sono disponibili le seguenti Caselle documenti: Casella personalizzata, Casella lavori, Casella Memoria rimovibile, Casella codice F, Casella di polling e Casella RX Memoria FAX.

### Cos'è la Casella personalizzata?

La casella personalizzata è una casella che si può creare all'interno della Casella documenti per memorizzare dei dati, richiamabili in un secondo momento. È possibile creare o eliminare una casella personalizzata.

Si possono eseguire le seguenti operazioni:

- Stampa di documenti in una casella personalizzata ([5-45](#))
- Salvataggio dei documenti acquisiti in una casella personalizzata ([5-35](#))
- Spostamento di documenti in una casella personalizzata ([5-35](#))
- Unione di documenti in una casella personalizzata ([5-37](#))
- Eliminazione di documenti da una casella personalizzata ([5-38](#))
- Invio di documenti in una casella personalizzata ([5-38](#))



#### NOTA

- Per utilizzare la casella personalizzata è necessario installare un'unità SSD opzionale sulla periferica.  
➔ [HD-6/7 <Memoria alta capacità: SSD> \(12-6\)](#)
- Le principali operazioni della Casella personalizzata possono essere eseguite anche con Command Center RX.  
➔ [Command Center RX User Guide](#)

### Cos'è la Casella lavoro?

"Casella lavoro" è il nome generico per Stampa privata, Casella lavoro archiviata e Copia veloce/Controlla e Mantieni. L'utente non può creare o eliminare le Caselle lavoro.

Sono disponibili quattro tipi di Casella lavoro.

- Casella Stampa privata ([5-41](#))
- Casella Attendere ([5-42](#))
- Casella Copia veloce ([5-43](#))
- Casella Controlla e mantieni ([5-44](#))



#### NOTA

- È possibile programmare l'eliminazione automatica dei documenti temporanei archiviati nelle caselle lavori.  
➔ [Elimina lavori memoriz. \(8-26\)](#)
- Per i dettagli sul funzionamento di [Stampa privata/Lavoro memorizzato] e [Copia veloce/Controlla e mantieni], vedere:  
➔ [Stampa dei dati memorizzati sulla periferica \(5-41\)](#)



## Cos'è la Casella Memoria rimovibile

È possibile collegare allo slot USB della periferica una chiavetta USB e stampare direttamente i file salvati. I dati possono essere stampati direttamente dalla memoria USB, senza richiederne l'apertura su PC. Sul supporto USB si possono anche archiviare i dati di scansione come file in formato PDF, TIFF, JPEG, XPS, OpenXPS o PDF ad alta compressione (Scansione a USB).

## Casella Codice F, Casella di polling e Casella RX Memoria FAX destinate alla memorizzazione dei dati FAX.

La casella FAX consente di memorizzare i fax in arrivo.

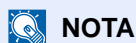

### NOTA

Per utilizzare Casella Codice F, Casella di polling e Casella RX Memoria FAX è richiesto il Kit FAX opzionale.

➔ Guida alle funzioni FAX

## Creazione di una nuova Casella personalizzata utilizzando la periferica

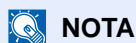

### NOTA

- Per utilizzare la casella personalizzata è necessario installare un'unità SSD opzionale sulla periferica.
- Se sul sistema è abilitata la gestione dell'accesso utente, si possono modificare le impostazioni soltanto effettuando il login con privilegi di amministratore.  
Nome utente e password di login predefiniti sono quelli di seguito descritti.  
Nome utente login  
ECOSYS M4125idn:2500, ECOSYS M4132idn:3200  
Password login  
ECOSYS M4125idn:2500, ECOSYS M4132idn:3200
- Se è abilitata la gestione con login utente, eseguire il login con privilegi di amministratore per eseguire le seguenti operazioni. Non è possibile eseguire queste operazioni con privilegi di utente.
  - Creazione casella
  - Eliminazione di una casella il cui proprietario è un altro utente.

### 1 Visualizzare la schermata.

1 Tasto [Home] > [Casella personalizzata]

2 [Menu] > [Aggiungi]

## 2 Registrare la casella personalizzata.

### 1 Inserire il nome casella. > [Avanti >]

Il nome della casella può essere composto da massimo 32 caratteri.

➔ [Metodo di immissione dei caratteri \(12-13\)](#)

La tabella elenca le voci da impostare.

Voce	Descrizione
Nome casella	Il nome casella può essere composto da massimo 32 caratteri. ➔ <a href="#">Metodo di immissione dei caratteri (12-13)</a>
N. casella	Specificare il numero di casella selezionando [+], [-] oppure i tasti numerici. Per la casella si può specificare un numero compreso tra 0001 e 1.000. Alla Casella personalizzata occorre assegnare un numero univoco. Se si immette 0000, verrà assegnato automaticamente il numero più basso.
Proprietario * <sup>1</sup>	Impostare il proprietario della casella. Selezionare il proprietario nell'elenco degli utenti.
Autorizzazione * <sup>2</sup>	Attivare o disattivare la condivisione della casella.
Password casella	È possibile limitare l'accesso alla casella specificando una password di sicurezza. L'impostazione di una password non è obbligatoria. Digitare la stessa password di massimo 16 caratteri nei campi [Password] e [Conferma Password]. L'impostazione è possibile se in Autorizzazione è stata selezionata l'opzione [Condiviso].
Limite di utilizzo	È possibile limitare l'utilizzo delle caselle. Digitare un valore per limitare la capacità in megabyte della casella personalizzata selezionando [-], [+] oppure i tasti numerici. Sebbene il valore cambi in base al numero di caselle personalizzate che sono state create, il limite può essere compreso tra 1 e 30.000 (MB).
Eliminazione autom. file	Allo scadere della durata specificata, i documenti archiviati vengono automaticamente eliminati. Selezionare [On] per abilitare l'eliminazione automatica, quindi utilizzare [+] e [-], oppure i tasti numerici, per specificare il numero di giorni di conservazione in memoria dei documenti. È possibile immettere un numero compreso tra 1 e 31 (giorno/i). Per disabilitare l'eliminazione automatica dei file, selezionare [Off].
Spazio libero	Visualizza lo spazio libero della casella.
Sovrascrivi impostazione	Abilitare o disabilitare la sovrascrittura dei vecchi documenti archiviati con i nuovi documenti. Per sovrascrivere i vecchi documenti, selezionare [Autorizza]. Per conservare i vecchi documenti, selezionare [Proibisci].
Elim. dopo stampa	Il documento viene automaticamente eliminato dalla casella al termine della stampa. Per eliminare il documento, selezionare [On]. Per conservare il documento, selezionare [Off].

\*1 Voce visualizzata quando è abilitata la gestione dell'accesso utenti.

\*2 Voce non visualizzata quando l'opzione "Proprietario" è impostata su [Nessun proprietario].

### 2 Selezionare [Registra].

La casella viene creata.

# Creazione di una nuova Casella personalizzata utilizzando Command Center RX

Si può registrare una casella personalizzata in Command Center RX.

## **NOTA**

Per utilizzare la casella personalizzata è necessario installare un'unità SSD opzionale sulla periferica.

## 1 Visualizzare la schermata.

- 1 Avviare il browser Web.
- 2 Nella barra Indirizzo o Percorso, inserire l'indirizzo IP del sistema o il nome host.  
Fare clic sulle seguenti opzioni per controllare l'indirizzo IP e il nome host del sistema.  
Sulla schermata Home del sistema MFP: [Informazioni dispositivo] > [Identificazione/Rete]  
Esempio 1: `https://192.168.48.21/` (per indirizzo IP)  
Esempio 2: `https://MFP001` (se il nome host è "MFP001")
- 3 Nel menu [Casella documenti], fare clic su [Casella personalizzata].



- 4 Fare clic su [Aggiungi].

## 2 Configurare le impostazioni.

- 1 Immettere i dettagli della casella.  
Immettere le informazioni relative alla casella personalizzata che si desidera registrare. Per i dettagli sui campi da compilare, vedere:  
[➔ Command Center RX User Guide](#)
- 2 Fare clic su [Invia].

## Modifica della Casella personalizzata

### 1 Visualizzare la schermata.

- 1 Tasto [Home] > [Casella personalizzata]

### 2 Modificare la Casella personalizzata.

- 1 [Menu] > [Modifica]
- 2 Selezionare la casella da modificare.



#### NOTA

- Se si accede come utente si può solo modificare la casella di cui l'utente è proprietario.
- Se si accede come amministratore si possono invece modificare tutte le caselle.

Quando è abilitata la gestione dell'accesso utenti, le impostazioni che si possono modificare variano in base ai privilegi assegnati all'utente.

Privilegi	Impostazioni che si possono modificare
Amministratore	Nome casella
	N. casella
	Proprietario
	Autorizzazione
	Password casella
	Limite di utilizzo
	Eliminazione autom. file
	Sovrascrivi impostazione
	Elim. dopo stampa
Utente	Nome casella
	Password casella
	Autorizzazione
	Eliminazione autom. file
	Sovrascrivi impostazione
	Elim. dopo stampa

Per i dettagli su ciascuna voce, vedere le seguenti informazioni.

➔ [Creazione di una nuova Casella personalizzata utilizzando la periferica \(3-51\)](#)

## Eliminazione di una casella personalizzata

### 1 Visualizzare la schermata.

- 1 Tasto [Home] > [Casella personalizzata]

### 2 Eliminare la casella.

- 1 [Menu] > [Elimina]
- 2 Selezionare la casella da eliminare.



#### NOTA

- Se si accede come utente si può solo eliminare la casella di cui l'utente è proprietario.
- Se si accede come amministratore si possono eliminare tutte le caselle

- 3 Selezionare [Sì].

# 4 Funzionamento su PC

In questo capitolo vengono trattati i seguenti argomenti:

Schermata delle impostazioni di stampa del driver di stampa .....	4-2
Visualizzazione della guida in linea del driver di stampa .....	4-4
Modifica delle impostazioni predefinite del driver di stampa .....	4-5
Stampa da PC .....	4-6
Stampa su carta di formato standard .....	4-6
Stampa su carta di formato non standard .....	4-7
Annullamento di un lavoro di stampa inviato da un computer .....	4-10
Memorizzazione dei dati sulla periferica e stampa dei dati dalla memoria della periferica .....	4-11
Sul computer, selezionare la casella documenti e salvare il lavoro .....	4-11
Stampa di un lavoro memorizzato in una Casella personalizzata utilizzando Command Center RX ....	4-12
Monitoraggio dello stato della periferica (Status Monitor) .....	4-14
Come accedere a Status Monitor .....	4-14
Come uscire da Status Monitor .....	4-14
Impostazioni di Status Monitor .....	4-14
Scheda lavori di stampa in esecuzione .....	4-15
Scheda stato cassette carta .....	4-15
Scheda stato toner .....	4-15
Scheda Avviso .....	4-16
Menu contestuale di Status Monitor .....	4-16
Impostazioni di notifica di Status Monitor .....	4-17

# Schermata delle impostazioni di stampa del driver di stampa

Questa schermata permette di configurare i vari parametri associati all'attività di stampa.

➔ Printer Driver User Guide

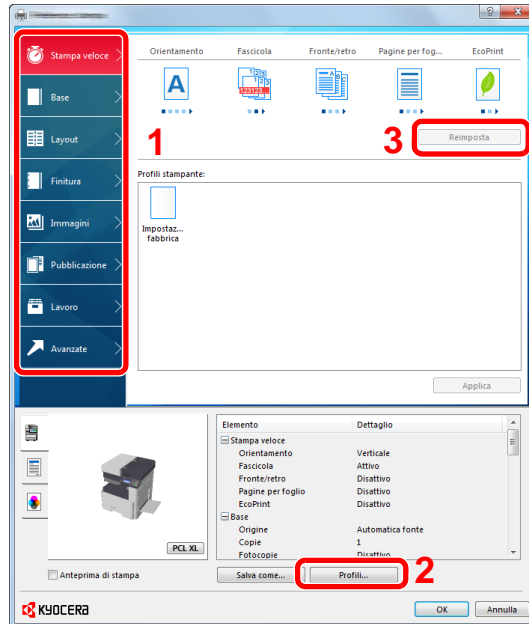

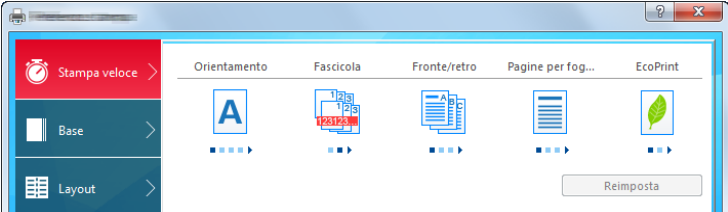
N.	Descrizione
1	<p>Scheda [Stampa veloce]</p> <p>Questa scheda presenta delle icone che permettono di configurare le funzioni di utilizzo più frequente. Tutte le volte che si fa clic su un'icona, l'icona cambia aspetto, visualizzando un'immagine che rappresenta i risultati di stampa, e applica le impostazioni.</p>  <p>Scheda [Base]</p> <p>Questa scheda raggruppa le funzioni di utilizzo più frequente. Su questa scheda è possibile configurare il formato carta, la destinazione e la stampa in fronte-retro.</p> <p>Scheda [Layout]</p> <p>Questa scheda permette di configurare i parametri per i vari layout di stampa, compreso la stampa di opuscoli, il modo Combina, la stampa di poster e le opzioni di ridimensionamento.</p> <p>Scheda [Finitura]</p> <p>Questa scheda permette di configurare le impostazioni riguardanti la finitura dei lavori stampati.</p> <p>Scheda [Immagini]</p> <p>Questa scheda permette di configurare le impostazioni relative alla qualità dei risultati di stampa.</p> <p>Scheda [Pubblicazione]</p> <p>Questa scheda permette di creare una copertina da inserire nel lavoro di stampa o tra i fogli di un lucido.</p> <p>Scheda [Lavoro]</p> <p>Questa scheda permette di configurare le impostazioni per salvare i dati di stampa inviati dal computer alla periferica. Si possono archiviare sul sistema i documenti o altri dati utilizzati regolarmente in modo da poterli agevolmente stampare all'occorrenza. Poiché i documenti salvati possono essere stampati direttamente dal sistema, questa funzione si rivela utile anche per la stampa di documenti che non devono essere visti da altri.</p> <p>Scheda [Avanzato]</p> <p>Questa scheda permette di configurare le impostazioni per aggiungere delle pagine di testo o delle filigrane ai dati di stampa.</p>

2	<p>[Profili]</p> <p>È possibile salvare le impostazioni del driver di stampa come profili. All'occorrenza si possono richiamare i profili salvati; si tratta dunque di una procedura utile per salvare le impostazioni di utilizzo frequente.</p>
3	<p>[Reimposta]</p> <p>Fare clic su questo pulsante per ripristinare i valori predefiniti dei vari parametri.</p>



## Visualizzazione della guida in linea del driver di stampa

Il driver di stampa include una guida in linea. Per approfondire le procedure riguardanti i parametri di stampa, accedere alla schermata di impostazione stampa del driver di stampa e visualizzare la guida in linea come segue.

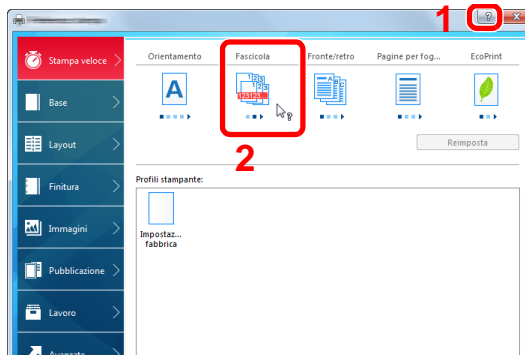

- 1 Fare clic sul pulsante [?] visualizzato nell'angolo in alto a destra della schermata.
- 2 Fare clic sull'argomento che si desidera consultare.



### NOTA

Per visualizzare la guida in linea, è anche possibile fare clic sull'argomento che si desidera consultare e premere il tasto [F1] sulla tastiera.

# Modifica delle impostazioni predefinite del driver di stampa

Si possono modificare le impostazioni predefinite del driver di stampa. La programmazione delle impostazioni più utilizzate permette di evitare dei passaggi quando si esegue la stampa. Le istruzioni qui riportate sono quelle visualizzate sulle schermate di Windows 8.1.

Per le impostazioni, vedere:

➔ [Printer Driver User Guide](#)

- 1 In Accessi sul Desktop, fare clic su [Impostazioni], [Pannello di controllo] e [Dispositivi e stampanti].**



## NOTA

In Windows 7, fare clic sul pulsante [Start] di Windows e selezionare [Dispositivi e stampanti].

- 2 Fare clic con il tasto destro del mouse sull'icona del driver di stampa della periferica, quindi selezionare il menu [Proprietà stampante] del driver di stampa.**
- 3 Fare clic sul pulsante [Base] sulla scheda [Generale].**
- 4 Definire le impostazioni predefinite e fare clic sul pulsante [OK].**

# Stampa da PC

Attenersi alla seguente procedura per stampare documenti dalle applicazioni.

Questa sezione spiega come stampare utilizzando KX DRIVER.

## NOTA

- Per stampare un documento dalle applicazioni, installare sul proprio PC il driver di stampa reperibile sul DVD (Product Library).
- In alcuni ambienti, le impostazioni correnti sono visualizzate nell'area inferiore del driver di stampa.

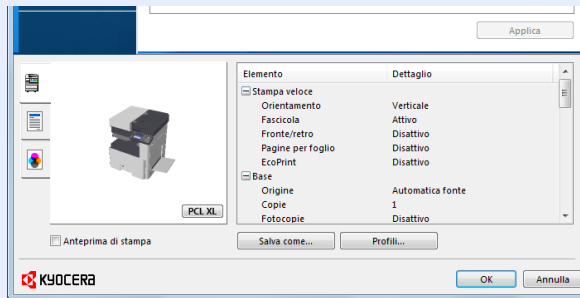

- Quando si stampa su cartoncino o su buste, caricare il supporto di stampa sul bypass prima di eseguire la seguente procedura.

➔ [Posizionamento di buste o cartoncino sulla lastra di esposizione \(5-9\)](#)

## Stampa su carta di formato standard

Se si carica della carta in un formato incluso tra quelli di stampa della periferica, selezionare il formato nella scheda [Base] sulla schermata delle impostazioni di stampa del driver.

## NOTA

Specificare il formato carta e il tipo di supporto dal pannello comandi del sistema.

➔ [\[Impostazioni cassetto/Bypass\] \(8-9\)](#)

### 1 Visualizzare la schermata.

Fare clic su [File] e selezionare [Stampa] nell'applicazione.

### 2 Configurare le impostazioni.

1 Selezionare la periferica nel menu "Nome", quindi fare clic sul pulsante [Proprietà].

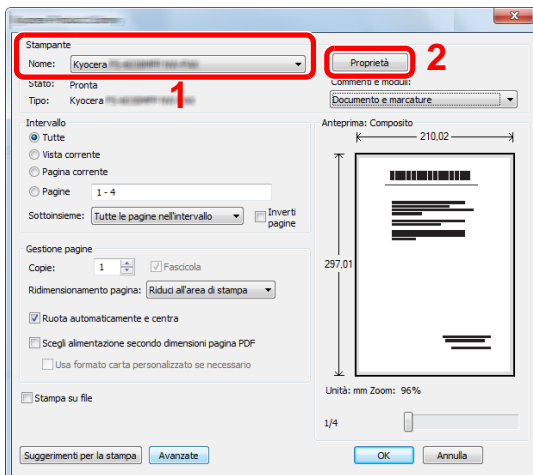

2 Selezionare la scheda [Base].

3 Fare clic su "Formato stampa" per selezionare il formato carta da utilizzare per la stampa.

Per caricare della carta in un formato non incluso tra quelli di stampa della periferica, come i cartoncini o le buste, è dapprima necessario registrare il formato della carta.

➔ [Stampa su carta di formato non standard \(4-7\)](#)

 **NOTA**

Se si seleziona [Off] per "Modif.auto.cass.", selezionare la fonte carta che contiene la carta desiderata in "Origine".

➔ [Modif.auto.cass. \(8-33\)](#)

Per stampare su supporti speciali quali carta spessa o lucidi, fare clic sul menu "Tipo di supporto" e selezionare il tipo di supporto.

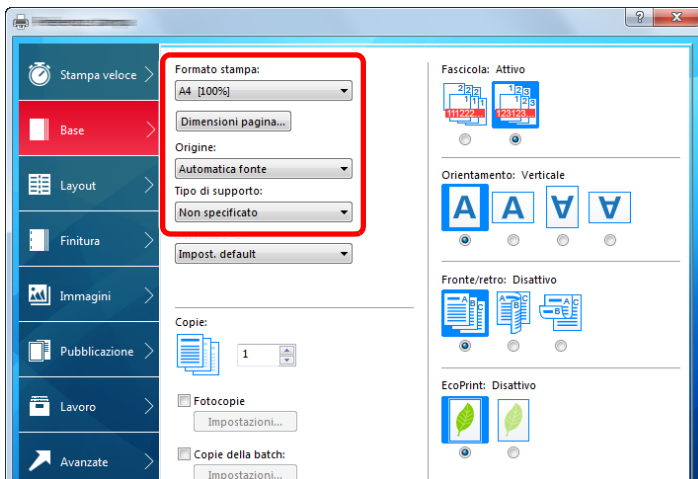

4 Fare clic sul pulsante [OK] per tornare alla finestra di dialogo Stampa.

### 3 Avviare la stampa.

Fare clic sul pulsante [OK].

## Stampa su carta di formato non standard

Se si carica della carta in un formato non incluso tra quelli di stampa della periferica, registrare il formato nella scheda [Base] sulla schermata delle impostazioni di stampa del driver.

Il formato registrato sarà quindi selezionabile nel menu "Formato stampa". Le istruzioni qui riportate sono quelle visualizzate sulle schermate di Windows 8.1.

 **NOTA**

Specificare il formato carta e il tipo di supporto dal pannello comandi.

➔ [\[Impostazioni cassetto/Bypass\] \(8-9\)](#)

### 1 Visualizzare la schermata.

1 In Accessi sul Desktop, fare clic su [Impostazioni], [Pannello di controllo] e [Dispositivi e stampanti].

In Windows 7, fare clic sul pulsante [Start] di Windows e selezionare [Dispositivi e stampanti].

2 Fare clic con il tasto destro del mouse sull'icona del driver di stampa della periferica, quindi selezionare il menu [Proprietà stampante] del driver di stampa.

## 2 Registrare il formato carta.

1 Fare clic sulla scheda [Base].

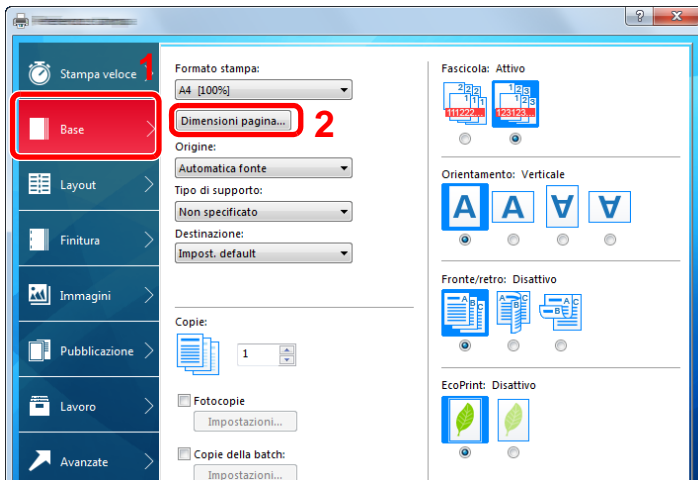

2 Fare clic sul pulsante [Dimensioni pagina...].

3 Fare clic sul pulsante [Nuovo].

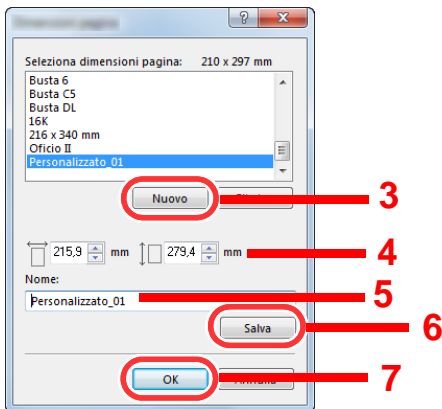

4 Immettere il formato carta.

5 Immettere il nome della carta.

6 Fare clic sul pulsante [Salva].

7 Fare clic sul pulsante [OK].

8 Fare clic sul pulsante [OK].

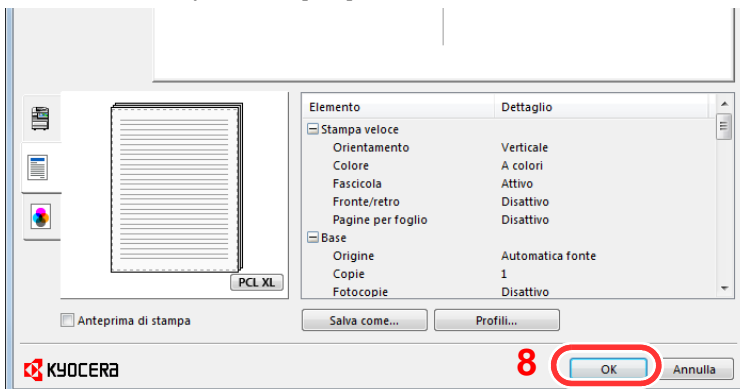

## 3 Visualizzare la schermata delle impostazioni di stampa.

Fare clic su [File] e selezionare [Stampa] nell'applicazione.

## 4 Selezionare il formato e il tipo di carta non-standard.

1 Selezionare la periferica nel menu "Nome", quindi fare clic sul pulsante [Proprietà].

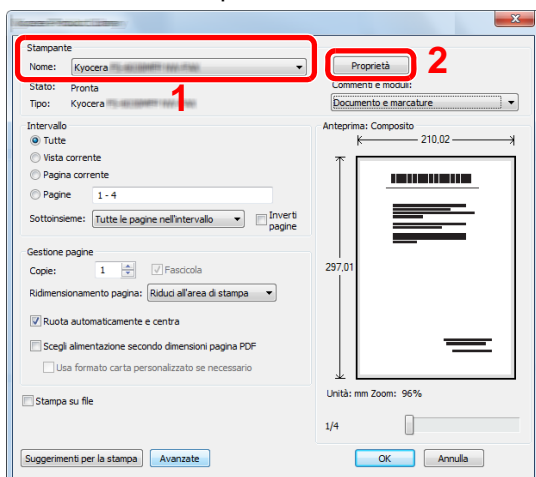

2 Selezionare la scheda [Base].

3 Fare clic su "Formato stampa" e selezionare il formato carta registrato al punto 2.

Per stampare su supporti speciali quali carta spessa o lucidi, fare clic sul menu "Tipo di supporto" e selezionare il tipo di supporto.

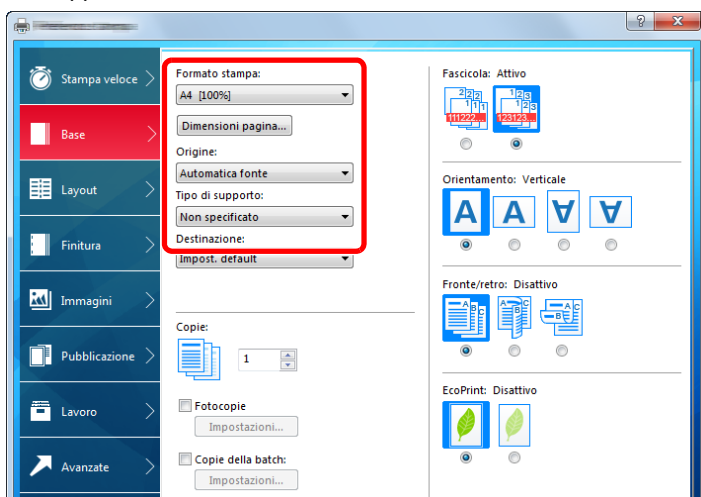

### NOTA

Se si carica un cartoncino o una busta, nel menu "Tipo di supporto" selezionare [Cartoncino] o [Busta].

4 Selezionare il cassetto nel menu "Origine".

5 Fare clic sul pulsante [OK] per tornare alla finestra di dialogo Stampa.

## 5 Avviare la stampa.

Fare clic sul pulsante [OK].

## Annullamento di un lavoro di stampa inviato da un computer

Per annullare un lavoro di stampa eseguito utilizzando il driver di stampa, prima che la stampa inizi, procedere come segue:



### NOTA

Per annullare un lavoro di stampa inviato dal sistema, vedere:

➔ [Annullamento di un lavoro \(5-13\)](#)

- 1** Fare doppio clic sull'icona della stampante () visualizzata sulla barra delle applicazioni nell'area in basso a destra sul desktop di Windows per aprire la finestra di dialogo della stampante.
- 2** Fare clic sul file per il quale si desidera annullare la stampa, quindi selezionare [Annulla] dal menu "Documento".

# Memorizzazione dei dati sulla periferica e stampa dei dati dalla memoria della periferica

È possibile salvare il lavoro di stampa nella Casella personalizzata e nella Casella lavoro di questa periferica e stamparlo quando necessario.

➔ [Cos'è la Casella personalizzata? \(3-50\)](#)

➔ [Cos'è la Casella lavoro? \(3-50\)](#)

Sono disponibili quattro tipi di Casella lavoro.

- Casella Stampa privata ([5-41](#))
- Casella Attendere ([5-42](#))
- Casella Copia veloce ([5-43](#))
- Casella Controlla e mantieni ([5-43](#))



## NOTA

Per utilizzare la casella personalizzata è necessario installare un'unità SSD opzionale sulla periferica. La creazione di un disco RAM abilita la funzione di stampa da una Casella lavoro.

Se si configurano le impostazioni sulla scheda [Lavoro] del driver di stampa e poi si esegue la stampa, il lavoro di stampa verrà salvato nella casella lavoro (memoria) sulla periferica.

Per utilizzare la Casella documenti attenersi al flusso di lavoro illustrato di seguito.

- 1 Sul computer, selezionare la casella documenti e salvare il lavoro ([4-11](#))**
- 2 Sul pannello comandi, selezionare e stampare il file memorizzato nella casella documenti ([5-41](#))**

## Sul computer, selezionare la casella documenti e salvare il lavoro

Per memorizzare i dati in una Casella lavoro attenersi alla seguente procedura.

- 1 Fare clic su [File] e selezionare [Stampa] nell'applicazione.**  
Si apre la finestra di dialogo Stampa.
- 2 Selezionare la periferica nel menu "Nome".**
- 3 Fare clic sul pulsante [Proprietà].**  
Si apre la finestra di dialogo Proprietà.



#### 4 Fare clic sulla scheda [Lavoro] e selezionare la casella di spunta [Archiviazione del lavoro (e-MPS)] per impostare la funzione > [OK].

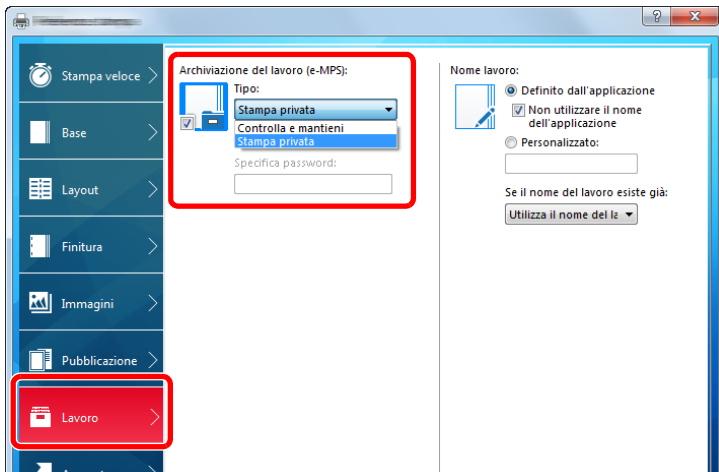

#### **NOTA**

Per informazioni sull'utilizzo del software del driver di stampa, vedere:

➔ [Printer Driver User Guide](#)

#### 5 Fare clic sul pulsante [Stampa].

Il lavoro di stampa è stato memorizzato.

## Stampa di un lavoro memorizzato in una Casella personalizzata utilizzando Command Center RX

È possibile stampare un documento archiviato in una casella personalizzata da Command Center RX.

#### 1 Visualizzare la schermata.

- 1 Avviare il browser Web.
- 2 Nella barra Indirizzo o Percorso, inserire l'indirizzo IP del sistema o il nome host.  
Fare clic sulle seguenti opzioni per controllare l'indirizzo IP e il nome host del sistema.  
[Informazioni dispositivo] nella schermata Home > [Identificazione/Rete cablata]

3 Nel menu [Casella documenti], fare clic su [Casella personalizzata].

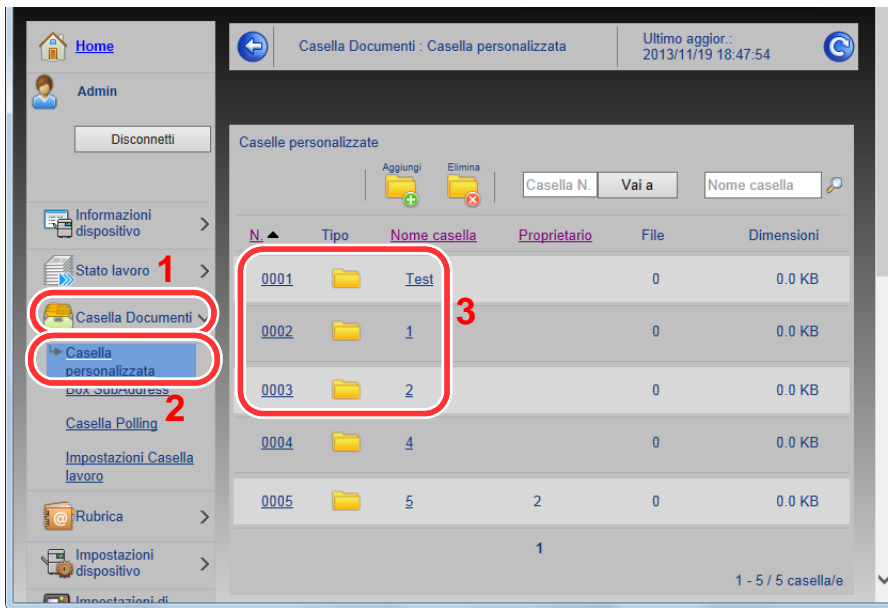

4 Fare clic sul numero o sul nome della casella personalizzata in cui è archiviato il documento.

2 Stampare il documento.

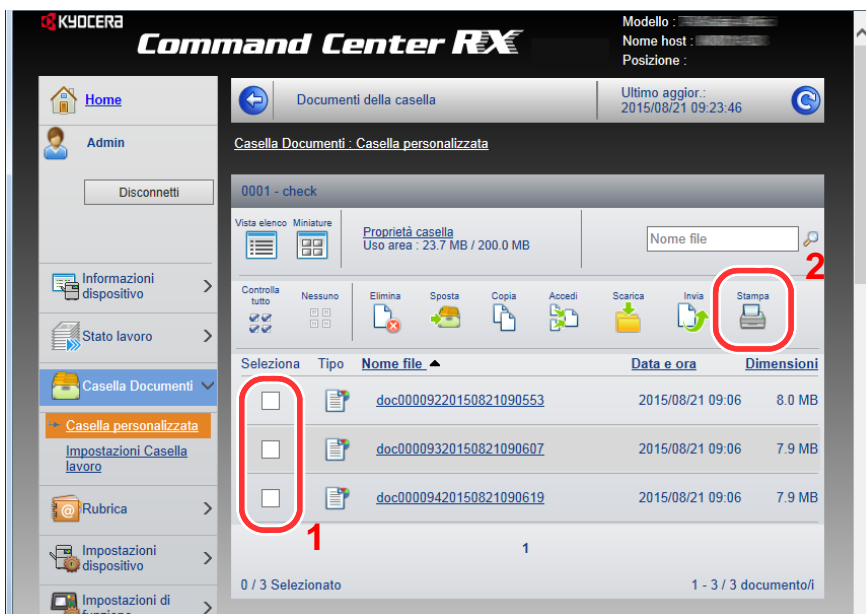

1 Selezionare il documento che si desidera stampare.

Attivare la casella di spunta del documento da stampare.

2 Fare clic su [Stampa].

3 Configurare le impostazioni di stampa e fare clic su [Stampa].

# Monitoraggio dello stato della periferica (Status Monitor)

Status Monitor monitorizza lo stato della stampante e rende disponibile una funzionalità continua di reporting.



## NOTA

Quando si attiva Status Monitor, controllare le seguenti condizioni.

- KX DRIVER installato.
- Selezionare [On] per [Indirizzo IP] o [Subnet Mask].

➔ [\[Rete\] \(8-35\)](#)

## Come accedere a Status Monitor

Status Monitor si attiva all'accensione della stampante.

## Come uscire da Status Monitor

Per uscire da Status Monitor, utilizzare uno dei seguenti metodi.

- Chiusura manuale:  
Fare clic sull'icona impostazioni e selezionare Esci nel menu per chiudere Status Monitor.
- Chiusura automatica:  
Status Monitor si chiude automaticamente dopo 7 minuti di inattività.

## Impostazioni di Status Monitor

Lo stato della stampante viene visualizzato tramite l'ausilio di icone. Si possono visualizzare informazioni dettagliate cliccando sul pulsante Espandi.

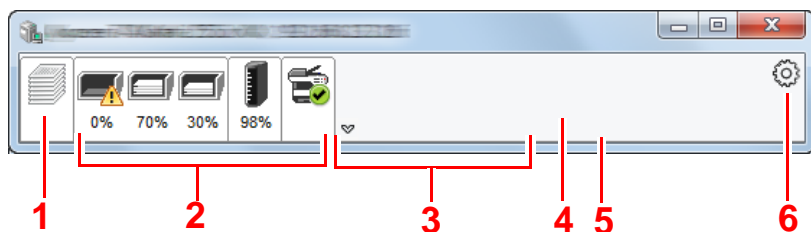

- 1 Scheda lavori di stampa in esecuzione
- 2 Scheda stato cassette carta
- 3 Scheda stato toner
- 4 Scheda Avviso
- 5 Pulsante Espandi
- 6 Icona Impostazioni

Fare clic sulle singole icone per visualizzare informazioni dettagliate.

## Scheda lavori di stampa in esecuzione

Viene visualizzato lo stato dei lavori di stampa.

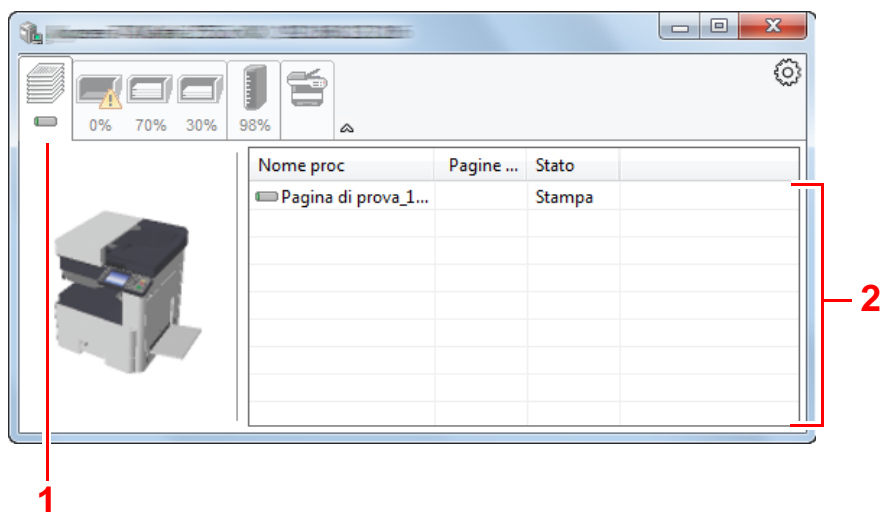

- 1 Icona stato
- 2 Elenco lavori

Selezionando un lavoro nell'elenco dei lavori, lo si può annullare utilizzando il menu che si apre facendo clic con il tasto destro del mouse.

## Scheda stato cassette carta

Vengono visualizzate le informazioni sulla carta caricata nella stampante e sulla quantità di carta rimanente.

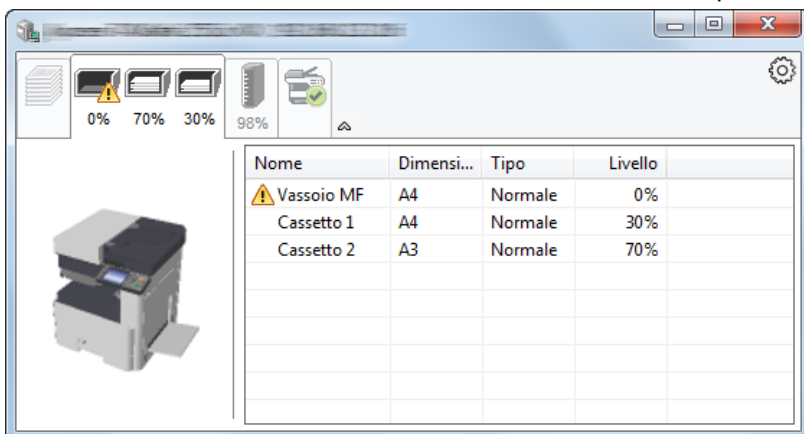

## Scheda stato toner

Viene visualizzata la quantità di toner rimanente.

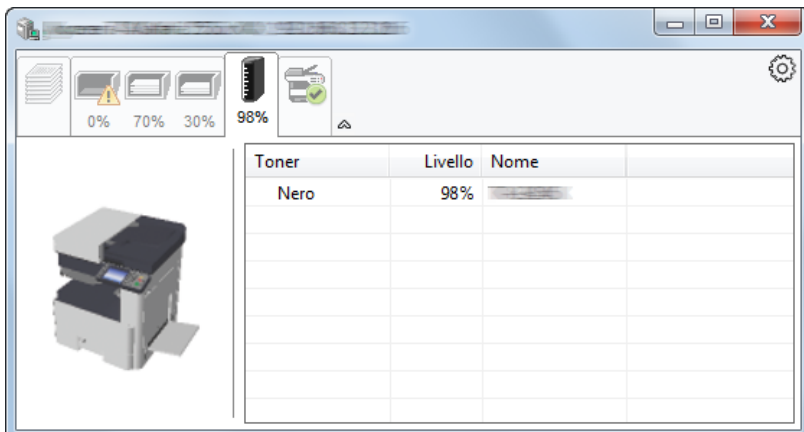

## Scheda Avviso

Se si verifica un errore, viene visualizzato un avviso composto da un'immagine 3D e da un messaggio.

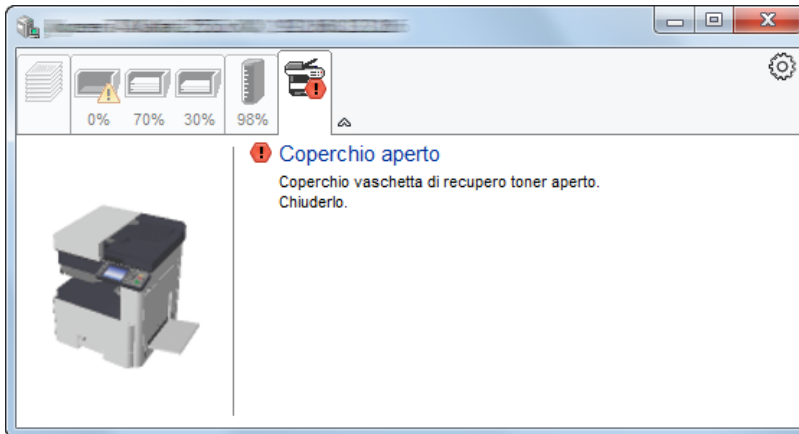

## Menu contestuale di Status Monitor

Cliccando sull'icona impostazioni si apre il sottostante menu.

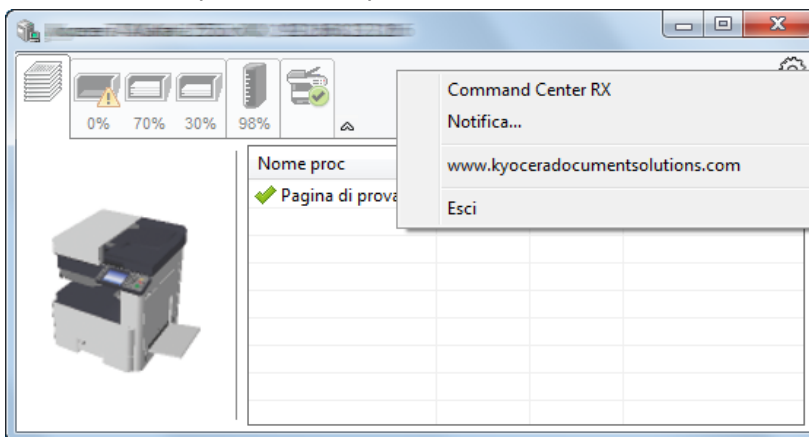

- **Command Center RX**  
Se la stampante è collegata ad una rete TCP/IP e ha un indirizzo IP proprio, utilizzare un browser web per accedere a Command Center RX e modificare o confermare le impostazioni di rete. Questo menu non viene visualizzato quando si utilizza la connessione USB.  
➔ [Command Center RX User Guide](#)
- **Notifica...**  
Permette di configurare la schermata di Status Monitor.  
➔ [Impostazioni di notifica di Status Monitor \(4-17\)](#)
- **www.kyoceradocumentsolutions.com**  
Permette di accedere al nostro sito web.
- **Esci**  
Chiude Status Monitor.

## Impostazioni di notifica di Status Monitor

Vengono visualizzati le impostazioni di Status Monitor e l'elenco delle attività o eventi.

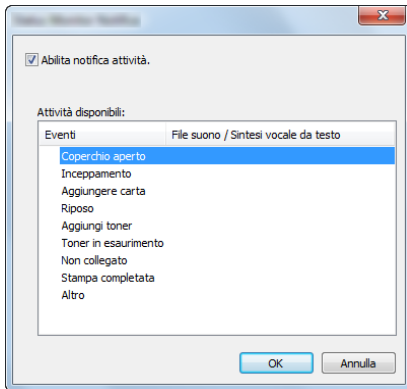

È possibile abilitare o escludere la notifica quando si verifica un errore inserito nell'elenco delle attività.

### 1 Selezionare Abilita notifica attività.

Se questa voce è impostata su Off, Status Monitor non si attiverà neppure quando viene eseguita un'attività di stampa.

### 2 Selezionare l'evento da associare alla funzione di sintesi vocale da testo in Attività disponibili.

### 3 Fare clic sulla colonna File suono / Sintesi vocale da testo.

Fare clic su Sfoglia (...) per notificare un evento mediante File suono.

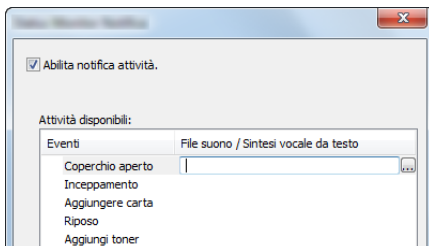

#### NOTA

Il formato file disponibile è WAV.

Per personalizzare i testi del messaggio da riprodurre, immettere i testi desiderati nella casella testo.

# 5 Funzionamento

In questo capitolo vengono trattati i seguenti argomenti:

Posizionare gli originali. ....	5-3
Posizionamento degli originali sulla lastra di esposizione .....	5-3
Caricamento degli originali nell'alimentatore di originali .....	5-4
Caricamento della carta sul bypass .....	5-7
Utilizzo delle applicazioni .....	5-10
Attivazione di applicazioni .....	5-10
Disattivazione di applicazioni .....	5-11
Copia .....	5-12
Copia .....	5-12
Interruzione copia .....	5-13
Annullamento di un lavoro .....	5-13
Metodo di invio di uso frequente .....	5-14
Invio di documenti acquisiti tramite e-mail .....	5-15
Invio a una cartella condivisa su un computer [SMB] .....	5-16
Invio ad una cartella su un server FTP [FTP] .....	5-18
Scansione con un'applicazione compatibile TWAIN/WIA .....	5-19
Metodi utili di invio .....	5-21
Esecuzione della scansione WSD .....	5-21
Scansione di un originale con File Management Utility .....	5-22
Invio a tipi diversi di destinazione (invio multiplo) .....	5-23
Invio all'indirizzo e-mail dell'utente che ha effettuato il login .....	5-23
Utilizzo di un server FAX per l'invio (Invio con server FAX) .....	5-24
Annullamento di una scansione .....	5-26
Gestione delle destinazioni .....	5-27
Selezione da rubrica .....	5-27
Selezione dalla rubrica esterna .....	5-29
Selezione tramite i tasti one touch .....	5-29
Selezione mediante Composizione rapida .....	5-30
Verifica e modifica delle destinazioni .....	5-30
Schermata di conferma delle destinazioni .....	5-31
Richiama .....	5-32
Come utilizzare la funzione FAX .....	5-33
Funzioni di base della Casella documenti .....	5-34
Operazioni dell'elenco caselle .....	5-34
Operazioni dell'elenco documenti .....	5-34
Operazioni della casella personalizzata .....	5-35
Salvataggio dei documenti acquisiti in una casella personalizzata .....	5-35
Spostamento di documenti in una casella personalizzata .....	5-35
Copia di documenti archiviati in una casella personalizzata in altre caselle .....	5-36
Copia di documenti archiviati in una casella personalizzata in una memoria rimovibile .....	5-37
Unione di documenti in una casella personalizzata .....	5-37
Eliminazione di documenti in una casella personalizzata .....	5-38
Invio di documenti in una casella personalizzata .....	5-38
Invio di documenti nella casella personalizzata all'indirizzo e-mail dell'utente che ha effettuato il login .....	5-39
Acquisizione di un documento memorizzato in una casella personalizzata .....	5-40
Stampa dei dati memorizzati sulla periferica .....	5-41
Stampa di documenti dalla Casella Stampa privata .....	5-41
Eliminazione dei documenti archiviati nella Casella Stampa privata .....	5-41
Stampa di documenti dalla Casella Lavoro memorizzato .....	5-42

Eliminazione dei documenti archiviati nella Casella Lavoro memorizzato .....	5-42
Stampa di documenti dalla Casella Copia veloce .....	5-43
Eliminazione dei documenti archiviati nella Casella Copia veloce .....	5-43
Stampa di documenti dalla Casella Controlla e mantieni .....	5-44
Eliminazione dei documenti archiviati nella Casella Controlla e mantieni .....	5-44
Stampa di documenti in una Casella personalizzata .....	5-45
Stampa da dispositivi portatili .....	5-46
Stampa con AirPrint .....	5-46
Stampa con Google Cloud Print .....	5-46
Stampa da Mopria .....	5-46
Stampa con Wi-Fi Direct .....	5-47
Stampa con NFC .....	5-47
Utilizzo della memoria USB rimovibile .....	5-48
Archiviazione dei documenti sulla memoria USB (Scansione a USB) .....	5-48
Verifica delle informazioni archiviate sulla memoria USB .....	5-49
Rimozione della memoria USB .....	5-50
Stampa dalla memoria USB rimovibile .....	5-50



## Posizionare gli originali.

Caricare gli originali sulla lastra di esposizione o nell'alimentatore di originali, in funzione del formato, del tipo e della quantità di originali e della funzione selezionata.

- Lastra di esposizione: posizionare il foglio, il libro, le cartoline e le buste.
- Alimentatore di originali: posizionare gli originali multi-pagina. È anche possibile posizionare originali fronte-retro.

## Posizionamento degli originali sulla lastra di esposizione

Oltre a normali fogli, sulla lastra è possibile posizionare anche libri o riviste.

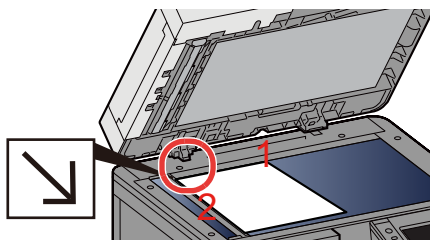

- 1 Il lato da acquisire deve essere posizionato a faccia in giù.
- 2 Allineare l'originale in piano contro le piastre di indicazione formato, prendendo come riferimento l'angolo posteriore sinistro.

### **NOTA**

- Il formato A5 viene rilevato come A4-R. Utilizzare il tasto funzione sul pannello a sfioramento per impostare A5 come formato carta.

➔ [\[Formato originale\] \(6-4\)](#)

- Per i dettagli sull'orientamento degli originali, vedere:

➔ [\[Orientamento originale\] \(6-9\)](#)

## Posizionamento di buste o cartoncino sulla lastra di esposizione

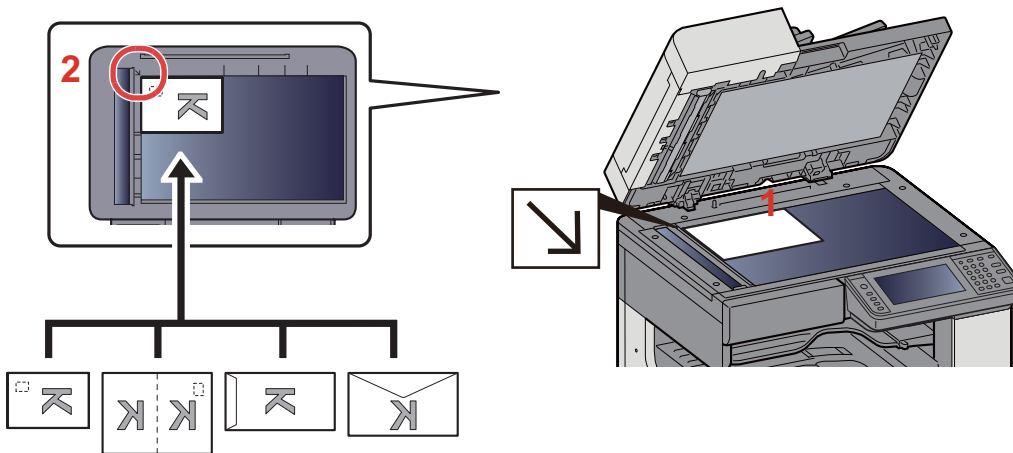

- 1 Il lato da acquisire deve essere posizionato a faccia in giù.
- 2 Allineare l'originale in piano contro le piastre di indicazione formato, prendendo come riferimento l'angolo posteriore sinistro.

### **NOTA**

- Per la procedura di alimentazione di buste o cartoncini, vedere:  
[► Posizionamento di buste o cartoncino sulla lastra di esposizione \(5-9\)](#)



### **ATTENZIONE**

Per motivi di sicurezza, non lasciare aperto l'alimentatore di originali.

### **IMPORTANTE**

- **Richiudere l'alimentatore di originali delicatamente, senza forzarlo. Una pressione eccessiva può causare la rottura della lastra di esposizione.**
- **Quando si posizionano dei libri o delle riviste, aprire l'alimentatore di originali.**

## Caricamento degli originali nell'alimentatore di originali

L'alimentatore di originali acquisisce automaticamente i singoli fogli di documenti multi-pagina. Vengono acquisite entrambe le facciate di originali stampati in fronte-retro.

Documenti accettati dall'alimentatore di originali

<b>Grammatura</b>	45 - 160 g/m <sup>2</sup> (fronte-retro: 50 – 120 g/m <sup>2</sup> )
<b>Formati</b>	Massimo A3/Ledger (297 x 432 mm) (Documenti lunghi 297 x 1.900 mm) - Minimo A5-R/Statement-R (140 x 182 mm)
<b>N. di fogli</b>	Carta normale (80 g/m <sup>2</sup> ), Carta colorata, Carta riciclata, Carta alta qualità: 50 fogli

Non utilizzare l'alimentatore di originali per i seguenti tipi di documenti. In caso contrario, gli originali possono incepparsi o l'alimentatore di originali può sporcarsi.

- Documenti non accettati dall'alimentatore di originali Originali con fermagli o punti (rimuovere i fermagli o i punti ed eliminare arricciature e pieghe prima del caricamento, in caso contrario potrebbero verificarsi degli inceppamenti).
- Originali con nastro adesivo o colla
- Originali con sezioni tagliate

- Originale curvato
- Originali con pieghe (eliminare le pieghe prima del caricamento; in caso contrario potrebbero verificarsi degli inceppamenti).
- Carta autocopiante
- Carta squalcita

✔ **IMPORTANTE**

- **Prima di caricare gli originali, verificare che sul vassoio di uscita non siano rimasti degli originali. I fogli presenti sul vassoio di uscita possono causare l'inceppamento dei nuovi originali.**
- **Non esercitare pressione sul coperchio superiore dell'alimentatore di originali, ad esempio per allineare i fogli. Questa azione può causare errori nell'alimentatore di originali.**

**1** Regolare le guide di larghezza degli originali.

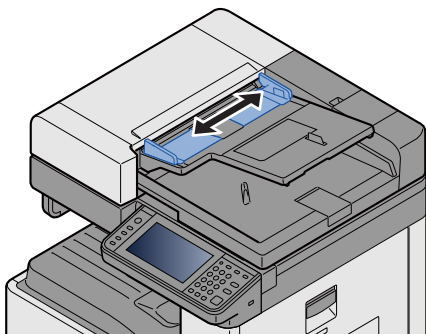

**2** Posizionare gli originali.

- 1 Posizionare la facciata da acquisire (o il fronte di originali stampati in fronte-retro) rivolta verso l'alto. Inserire a fondo il bordo superiore dell'originale nell'alimentatore.

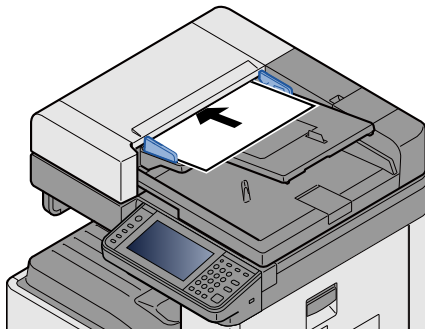

 **NOTA**

Per i dettagli sull'orientamento degli originali, vedere:

➔ [\[Orientamento originale\] \(6-9\)](#)

✔ **IMPORTANTE**

**Verificare che le guide di larghezza siano perfettamente allineate agli originali. Se vi è dello spazio, regolare nuovamente le guide di larghezza degli originali. Lo spazio tra le guide e l'originale può causare inceppamenti.**

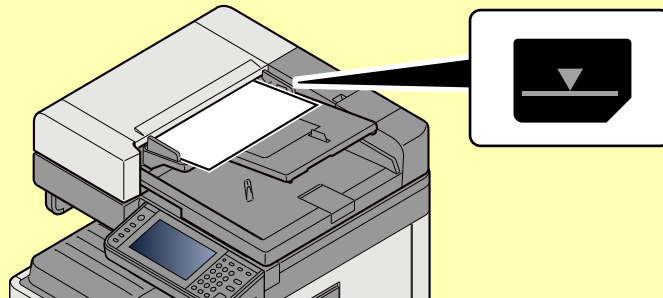

**Verificare che gli originali caricati non superino il limite indicato. In caso contrario, gli originali potrebbero incepparsi.**

**Posizionare gli originali perforati o con linee di tratteggio in modo che i fori o le linee di tratteggio vengono acquisiti per ultimi (non per primi).**

- 2 Aprire il fermo degli originali in corrispondenza del formato dell'originale inserito. (Formato originale: A3 o Ledger).

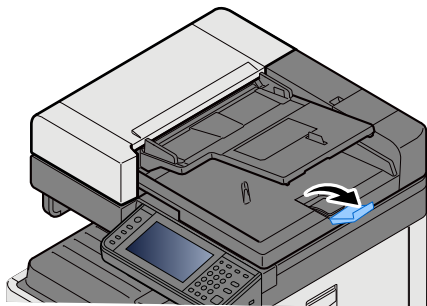

## Caricamento della carta sul bypass

Per ulteriori dettagli sui formati carta supportati, vedere:

➔ [Carta appropriata \(12-16\)](#)

Per l'impostazione del tipo di carta, vedere:

➔ [Impostazione tipo di supporto \(8-14\)](#)

Utilizzare il bypass quando si utilizzano supporti di stampa speciali.

### ✔ IMPORTANTE

- Se si utilizza della carta con grammatura di 106 g/m<sup>2</sup> o superiore, impostare Spessa come tipo di supporto e specificare la grammatura della carta utilizzata.
- Rimuovere ogni singolo lucido dal vassoio interno subito dopo la stampa. Lasciare i lucidi sul vassoio interno può causare la generazione di un inceppamento carta.

La capacità del vassoio bypass è la seguente.

- Carta normale in formato A4 o inferiore (80 g/m<sup>2</sup>), carta riciclata o carta colorata: 100 fogli
- Carta spessa (220 g/m<sup>2</sup>): 10 fogli
- Carta spessa (157 g/m<sup>2</sup>): 10 fogli
- Carta spessa (120 g/m<sup>2</sup>): 25 fogli
- Carta spessa (104,7 g/m<sup>2</sup>): 25 fogli
- Carta normale in formato A4 o inferiore (80 g/m<sup>2</sup>), carta riciclata o carta colorata: 25 fogli
- Hagaki (Cartoncino): 20 fogli
- Busta DL, Busta C5, Busta #10(Commercial#10), Busta Monarch, Youkei 4, Youkei 2: 5 fogli
- Lucidi OHP: 10 fogli

### 💡 NOTA

- Quando si caricano formati carta personalizzati, immettere il formato carta facendo riferimento a:  
➔ [\[Vassoio Bypass\] \(8-10\)](#)
- Quando si utilizzano tipi di carta speciale, come lucidi o carta spessa, selezionare il tipo di carta facendo riferimento a:  
➔ [Impostazione tipo di supporto \(8-14\)](#)

### 1 Aprire il bypass.

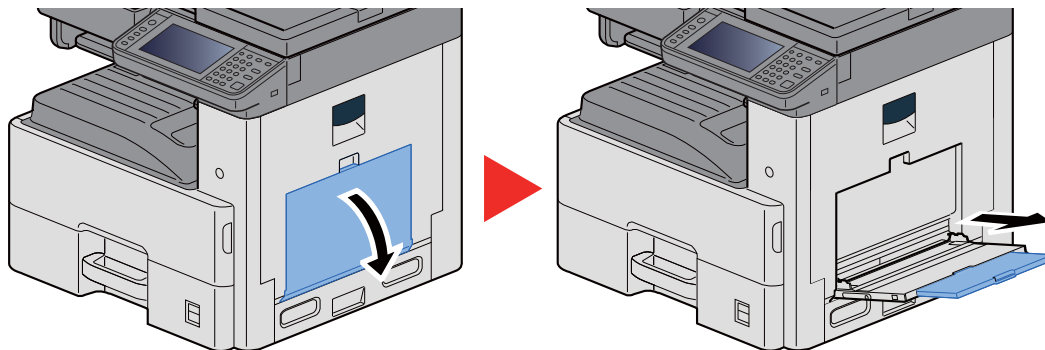

## 2 Regolare il formato carta del bypass.

I formati carta sono contrassegnati sul bypass.

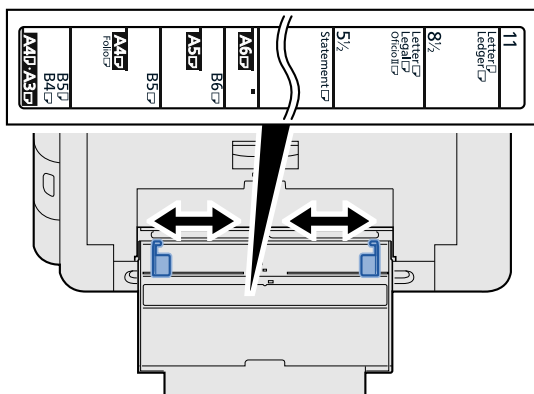

## 3 Caricare la carta.

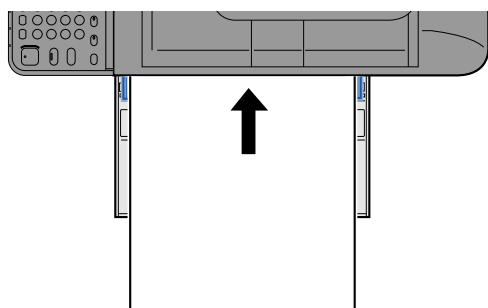

Inserire la carta sul bypass lungo le guide della larghezza finché non si blocca.

Dopo aver tolto la carta dalla confezione, smazzare i fogli prima di caricarli sul bypass.

► [Precauzioni per il caricamento della carta \(3-17\)](#)

### ✓ IMPORTANTE

- Caricare la carta con il lato di stampa rivolto verso il basso.
- Eliminare eventuali pieghe o arricciature dalla carta prima di utilizzarla.
- Prima di caricare la carta, verificare che sul bypass non siano rimasti dei fogli del lavoro precedente. Se sul bypass è rimasta della carta del lavoro precedente alla quale si desidera aggiungere altri fogli, rimuovere i fogli residui e unirli alla nuova risma di fogli, quindi inserirli sul bypass.
- Se tra le guide di larghezza carta e la carta vi è dello spazio, regolare nuovamente le guide per adattarle al formato carta utilizzato in modo da prevenire errori di alimentazione e inceppamenti.

## 4 Impostare il tipo di carta caricato sul bypass utilizzando il pannello comandi.

► [\[Vassoio Bypass\] \(8-10\)](#)

## Posizionamento di buste o cartoncino sulla lastra di esposizione

Caricare la carta con il lato di stampa rivolto verso il basso. Per la procedura di stampa, vedere:

➔ [Printer Driver User Guide](#)

### Esempio: Quando si stampa l'indirizzo.

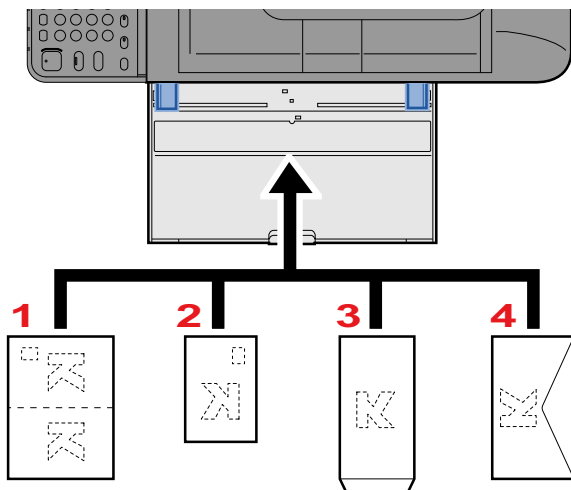

- 1 Oufuku Hagaki (Cartolina di ritorno)
- 2 Hagaki (Cartoncino)
- 3 Buste quadrate (aprire il lembo)
- 4 Buste rettangolari (chiudere il lembo)

#### ✔ IMPORTANTE

- Utilizzare cartoline di ritorno Oufuku Hagaki non piegate.
- L'inserimento delle buste (orientamento e disposizione) varia in funzione del tipo di busta utilizzato. Accertarsi che le buste siano state inserite correttamente; diversamente, è possibile che vengano stampate in direzione errata o sul lato sbagliato.

#### 💡 NOTA

- Quando si caricano delle buste sul bypass, selezionare il tipo di busta facendo riferimento a:

➔ [\[Vassoio Bypass\] \(8-10\)](#)

# Utilizzo delle applicazioni

## Attivazione di applicazioni

### 1 Visualizzare la schermata.

Tasto [Menu Sistema/Contatore] > [Applicazione] > [Applicazione]

#### **NOTA**

Se compare la schermata di autenticazione utente, immettere nome utente di login e password di login, quindi selezionare [Login]. Per questo, è necessario effettuare il login con i privilegi di amministratore.

Nome utente e password di login predefinite in fabbrica sono quelle di seguito descritte.

Nome utente login

ECOSYS M4125idn:2500, ECOSYS M4132idn:3200

Password login

ECOSYS M4125idn:2500, ECOSYS M4132idn:3200

### 2 Attivare l'applicazione.

1 Selezionare l'applicazione da attivare. > [Menu] > [Attivare]

Per visualizzare informazioni dettagliate sull'applicazione prescelta, selezionare [  ].

2 [Ufficiale] > Immettere il codice di licenza > [OK]

Alcune applicazioni non richiedono l'immissione di un codice di licenza. Se non viene visualizzata la schermata di immissione del codice di licenza, passare al punto 2-3. Per utilizzare l'applicazione in prova, selezionare [Valutazione] senza immettere il codice di licenza.

3 Selezionare [S].

#### **IMPORTANTE**

Se si modifica la data/ora mentre è in esecuzione la versione demo di un'applicazione non sarà più possibile utilizzare l'applicazione.

Le icone delle applicazioni attivate vengono visualizzate sulla schermata Home.

### 3 Selezionare l'icona dell'applicazione sulla schermata Home per avviarla.

Selezionare l'icona dell'applicazione.

L'applicazione si apre.



## Disattivazione di applicazioni

### 1 Visualizzare la schermata.

Tasto [Menu Sistema/Contatore] > [Applicazione] > [Applicazione]

#### **NOTA**

Se compare la schermata di autenticazione utente, immettere nome utente di login e password di login, quindi selezionare [Login]. Per questo, è necessario effettuare il login con i privilegi di amministratore.

Nome utente e password di login predefinite in fabbrica sono quelle di seguito descritte.

Nome utente login

ECOSYS M4125idn:2500, ECOSYS M4132idn:3200

Password login

ECOSYS M4125idn:2500, ECOSYS M4132idn:3200

### 2 Disattivare l'applicazione.

1 Selezionare l'applicazione da disattivare. > [Menu] > [Disattivare]

Per visualizzare informazioni dettagliate sull'applicazione prescelta, selezionare [  ].

2 Selezionare [S].

# Copia

Le seguenti procedure descrivono le funzioni di base e la modalità di annullamento di un lavoro di copiatura.

## Copia

1 [Home] > [Copia]

2 Posizionare gli originali.

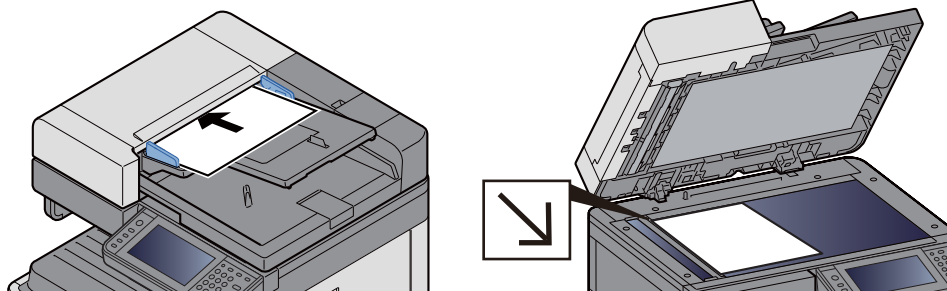

➔ [Posizionare gli originali. \(5-3\)](#)

3 Selezione delle funzioni.

Per configurare le impostazioni delle funzioni, premere il pulsante della funzione. In alternativa, è possibile selezionare [Funzioni].

➔ [\[Copia\] \(x\)](#)

4 Utilizzare i tasti numerici per specificare il numero di copie.

È possibile specificare fino a 999 copie.

5 Premere il tasto [Avvio].

Viene avviata la copiatura.

### NOTA

Questa funzione permette di prenotare il successivo lavoro di copiatura durante la stampa. Il lavoro di copia prenotato verrà stampato dopo il completamento del lavoro di stampa in esecuzione. Quando l'opzione "Riservare priorità succ." è impostata su [Off], appare [Prenota succ.]. Selezionare [Prenota succ.] e configurare le impostazioni necessarie per il lavoro di copiatura.

➔ [Riservare priorità succ. \(8-24\)](#)

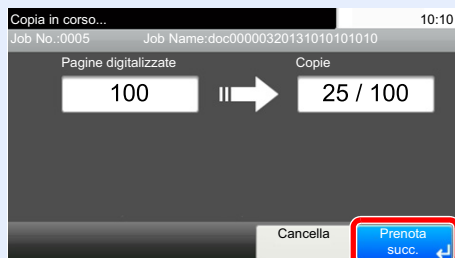

## Interruzione copia

Questa funzione permette di sospendere temporaneamente i lavori in svolgimento per eseguire immediatamente delle copie.

Completato il lavoro di interruzione copia, il sistema riprende automaticamente l'esecuzione dei lavori sospesi.

### **NOTA**

- Se non viene eseguita alcuna azione per 60 secondi, il lavoro di interruzione copia viene automaticamente annullato e il sistema riprende la stampa dei lavori sospesi. È possibile modificare il lasso di tempo per l'annullamento dei lavori di interruzione copia. Modificarlo, se necessario.

➔ [Tempo annull. interruzione \(8-61\)](#)

➔ [\[Ignora la priorità\] \(6-37\)](#)

## 1 Configurare le impostazioni.

1 Premere il tasto [Interruzione].

Il lavoro di stampa in esecuzione viene temporaneamente sospeso.

2 Posizionare gli originali da acquisire per il lavoro di interruzione copia e configurare le impostazioni.

## 2 Premere il tasto [Avvio].

Viene avviato il lavoro di copia con interruzione.

## 3 Al termine del lavoro, premere il tasto [Interruzione].

La macchina riprende l'esecuzione dei lavori di stampa sospesi.

## Annullamento di un lavoro

### 1 Selezionare il tasto [Stop] con visualizzata la schermata Copia.

### 2 Annullare un lavoro.

#### **Annullamento di un lavoro di scansione**

Il lavoro di copiatura viene annullato.

#### **Annullamento di un lavoro di stampa o di un lavoro in attesa**

Viene visualizzata la schermata Annullamento lavoro. Il lavoro di stampa in esecuzione viene temporaneamente sospeso.

Selezionare il lavoro da annullare > [Elimina] > [Sì]

### **NOTA**

Se l'opzione "Riservare priorità succ." è impostata su [Off], sul pannello a sfioramento compare la schermata Copia in corso.... In questo caso, selezionando il tasto [Stop] o [Annulla] si annullerà il lavoro in corso.

➔ [Riservare priorità succ. \(8-24\)](#)

## Metodo di invio di uso frequente

È possibile utilizzare il sistema per inviare un'immagine acquisita come allegato di un messaggio e-mail oppure a un PC collegato alla rete. Per eseguire questa operazione, è necessario registrare gli indirizzi del mittente e del destinatario (contatto) sulla rete.

Per l'invio di e-mail si richiede un ambiente di rete che consenta il collegamento del sistema ad un server di posta. Le migliori prestazioni, in termini di velocità di trasmissione e di protezione, si ottengono utilizzando una rete LAN.

I metodi di scansione di base (invio) sono i seguenti.

- Invio come e-mail (Immissione indirizzo E-mail): L'immagine originale acquisita viene inviata come allegato di un messaggio e-mail.

### ➔ [Invio di documenti acquisiti tramite e-mail \(5-15\)](#)

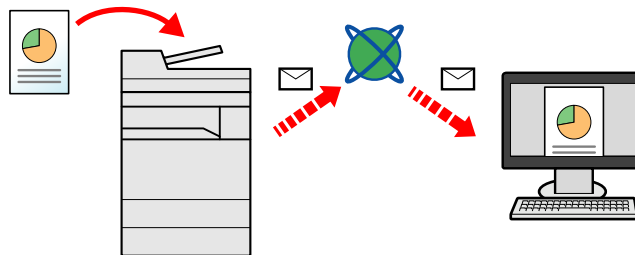

- Invio a cartella (SMB): L'immagine originale acquisita viene salvata in una cartella condivisa su un PC.

### ➔ [Invio a una cartella condivisa su un computer \[SMB\] \(5-16\)](#)

- Invio a cartella (FTP): L'immagine originale acquisita viene salvata in una cartella sul server FTP.

### ➔ [Invio ad una cartella su un server FTP \[FTP\] \(5-18\)](#)

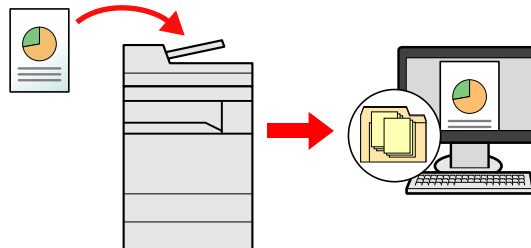

- Scansione dei dati immagine con TWAIN / WIA: I documenti vengono acquisiti con un programma compatibile TWAIN o WIA.

### ➔ [Scansione con un'applicazione compatibile TWAIN/WIA \(5-19\)](#)

#### **NOTA**

È possibile specificare più opzioni di invio abbinare.

#### ➔ [Invio a tipi diversi di destinazione \(invio multiplo\) \(5-23\)](#)

È possibile utilizzare la funzione fax solo sui prodotti dotati di questa funzionalità.

#### ➔ Guida alle funzioni FAX

## Invio di documenti acquisiti tramite e-mail

Invio di documenti acquisiti tramite e-mail.

### **NOTA**

Prima di inviare un documento, è necessario configurare le impostazioni di SMTP e invio e-mail utilizzando Command Center RX.

➔ [Impostazioni SMTP ed E-mail \(2-47\)](#)

**1** Tasto [Home] > [Invia]

**2** Posizionare gli originali.

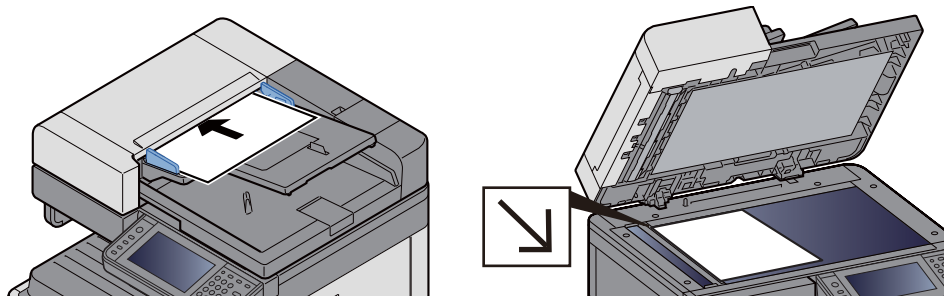

➔ [Posizionare gli originali. \(5-3\)](#)

**3** Selezionando [E-mail] si apre la schermata di immissione dell'indirizzo.

**4** Immettere l'indirizzo della destinazione > [OK].

Si possono immettere fino a 128 caratteri.

➔ [Metodo di immissione dei caratteri \(12-13\)](#)

Per immettere più destinazioni, selezionare [Destinazione successiva] e immettere la destinazione successiva.

Numero di indirizzi e-mail: 100

Per aggiungere l'indirizzo immesso nella Rubrica, selezionare [Menu] > [< Indietro]. È anche possibile sostituire l'informazione per una destinazione registrata in precedenza.

Le destinazioni si possono modificare anche in un secondo momento.

➔ [Verifica e modifica delle destinazioni \(5-30\)](#)

### **NOTA**

Se [Broadcast] è impostato su [Proibisci], non è possibile immettere destinazioni multiple.

➔ [Broadcast \(8-25\)](#)

**5** Selezione delle funzioni.

Per selezionare una funzione e configurare le relative impostazioni, utilizzare [Funzioni].

➔ [\[Invia\] \(xii\)](#)

**6** Premere il tasto [Avvio].

Viene avviata la trasmissione.

## Invio a una cartella condivisa su un computer [SMB]

È possibile archiviare il documento acquisito in una cartella condivisa sul computer.

### **NOTA**

Prima di inviare un documento, configurare le seguenti impostazioni.

Controllare il nome del computer e il nome completo del computer

➔ [Controllo del nome del computer e del nome completo computer \(3-24\)](#)

Controllare il nome utente e il nome dominio

➔ [Controllo del nome utente e del nome dominio \(3-25\)](#)

Creazione di una cartella condivisa, controllo di una cartella condivisa

➔ [Creazione di una cartella condivisa, controllo di una cartella condivisa \(3-26\)](#)

Configurare il Windows Firewall

➔ [Configurazione delle impostazioni di Windows Firewall \(3-30\)](#)

**1** Tasto [Home] > [Invia]

**2** Posizionare gli originali.

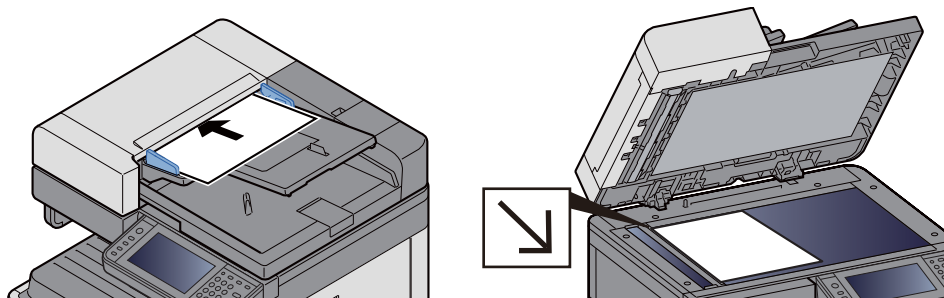

➔ [Posizionare gli originali. \(5-3\)](#)

**3** Sulla schermata principale di invio, selezionare [Cartella].

**4** Per il tipo di cartella, selezionare [SMB].

**5** Selezionare il metodo di definizione.

Per ricercare una cartella su un PC collegato in rete e aggiungerla, selezionare [Ricerca cartelle in rete] o [Ricerca cartelle per nome host].

Se si seleziona "Ricerca cartelle in rete", si può ricercare una destinazione su tutti i PC collegati alla rete.

Se si seleziona "Ricerca cartelle per nome host", si può immettere "Dominio/Gruppo di lavoro" e "Nome host" per ricercare una destinazione sui PC collegati in rete.

Si possono inserire fino a 500 indirizzi. Selezionare il nome host (nome PC) che si desidera specificare sulla schermata visualizzata, quindi selezionare [Avanti >]. Si apre la schermata di immissione di nome utente e password di login.

Dopo aver immesso il nome utente di login e la password di login vengono visualizzate le cartelle condivise sul PC di destinazione. Selezionare la cartella che si desidera specificare e selezionare [Avanti >]. Viene impostato l'indirizzo della cartella condivisa selezionata.

Selezionare la cartella nell'elenco dei risultati della ricerca.

## 6 Immettere le informazioni sulla destinazione.

Immettere le informazioni sulla destinazione SMB. Dopo aver immesso una voce, selezionare [Avanti >] per passare alla voce successiva.

➔ [Metodo di immissione dei caratteri \(12-13\)](#)

La tabella spiega le informazioni che si devono immettere.

Descrizione	Descrizione	Numero massimo di caratteri
<b>Nome host</b> *1	Nome computer	64 caratteri
<b>Percorso</b>	Nome condivisione Ad esempio: scannerdata Per salvare in una cartella nella cartella condivisa: nome condiviso\nome cartella nella cartella condivisa	128 caratteri
<b>Nome utente login</b>	Se nome computer e nome dominio sono identici: Nome utente: Ad esempio: james.smith Se nome computer e nome dominio sono diversi: Nome dominio\Nome utente Ad esempio: abcdnet\yamada	64 caratteri
<b>Password login</b>	Password di accesso a Windows (Sensibile a maiuscole/minuscole).	64 caratteri

\*1 Si può specificare anche il numero della porta. Utilizzare il seguente formato separando i dati con due punti.  
"Nome host: numero porta" o "Indirizzo IP: numero porta"  
Per immettere l'indirizzo IPv6, racchiudere l'indirizzo tra parentesi quadrate [ ].  
(Esempio: [2001:db8:a0b:12f0::10]:445)  
Se non si specifica il numero della porta in [Nome host], verrà utilizzato il numero predefinito 445.

## 7 Controllare lo stato.

1 Controllare le informazioni.

Modificarlo, se necessario.

2 [Menu] > [Prova connessione]

Se il collegamento alla destinazione viene stabilito correttamente, compare il messaggio "Connesso". Se compare il messaggio "Impossibile connettersi.", verificare le informazioni immesse.

Per immettere più destinazioni, selezionare [Destinazione successiva] e immettere la destinazione successiva.

Si possono registrare le informazioni immesse nella Rubrica selezionando [Aggiungi a Rubrica].

## 8 Selezionare [OK].

Le destinazioni si possono modificare anche in un secondo momento.

➔ [Verifica e modifica delle destinazioni \(5-30\)](#)

## 9 Selezione delle funzioni.

Selezionare [Funzioni] per visualizzare l'elenco delle funzioni.

➔ [\[Invia\] \(xii\)](#)

## 10 Premere il tasto [Avvio].

Viene avviata la trasmissione.

## Invio ad una cartella su un server FTP [FTP]

È possibile archiviare il documento acquisito in una cartella condivisa sul computer.



### NOTA

Prima di inviare un documento, configurare FTP Client (Trasmissione).

➔ [\[Impostazioni protocollo\] \(8-44\)](#)

**1** Tasto [Home] > [Invia]

**2** Posizionare gli originali.

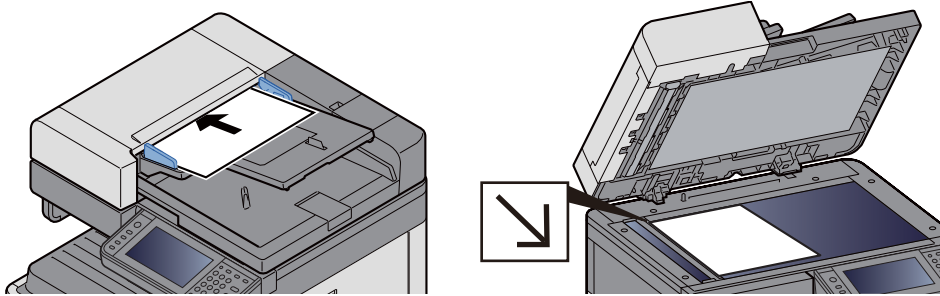

➔ [Posizionare gli originali. \(5-3\)](#)

**3** Sulla schermata principale di invio, selezionare [Cartella].

**4** Per il tipo di cartella, selezionare [FTP].

**5** Immettere le informazioni sulla destinazione.

Immettere le informazioni sulla destinazione. Dopo aver immesso una voce, selezionare [Avanti >] per passare alla voce successiva.

➔ [Metodo di immissione dei caratteri \(12-13\)](#)

La tabella spiega le informazioni che si devono immettere.

Descrizione	Dati da immettere	Numero massimo di caratteri
<b>Nome host</b> *1	Nome host o indirizzo IP del server FTP	Fino a 70 caratteri
<b>Percorso</b> *2	Percorso della cartella di destinazione. Ad esempio: \Utente\Dati di scansione Diversamente, i dati verranno salvati nella directory principale.	Fino a 128 caratteri
<b>Nome utente login</b>	Nome utente per l'accesso al server FTP	Fino a 64 caratteri
<b>Password login</b>	Password di login al server FTP (Sensibile a maiuscole/minuscole).	Fino a 64 caratteri

\*1 Si può specificare anche il numero della porta. Utilizzare il seguente formato separando i dati con due punti.  
Quando si immette "Nome host:Numero host" o "Indirizzo IP;Numero porta".  
Per immettere l'indirizzo IPv6, racchiudere l'indirizzo tra parentesi quadre [ ].  
(Esempio: (Esempio: [2001:db8:a0b:12f0::1]:21)  
Se non si specifica il numero della porta, verrà utilizzato il numero predefinito (21).

\*2 Quando il server FTP utilizza il sistema operativo Linux/UNIX, per indicare il percorso comprensivo di sottocartella si utilizza lo slash (/) e non il back-slash (\).



## 6 Controllare lo stato.

- 1 Controllare le informazioni.

Modificarlo, se necessario.

- 2 [Menu] > [Prova connessione]

Se il collegamento alla destinazione viene stabilito correttamente, compare il messaggio "Connesso". Se compare il messaggio "Impossibile connettersi.", verificare le informazioni immesse.

Per immettere più destinazioni, selezionare [Destinazione successiva] e immettere la destinazione successiva.

Si possono registrare le informazioni immesse nella Rubrica selezionando [Aggiungi a Rubrica].

## 7 Selezionare [OK].

Le destinazioni si possono modificare anche in un secondo momento.

➔ [Verifica e modifica delle destinazioni \(5-30\)](#)

## 8 Selezione delle funzioni.

Selezionare [Funzioni] per visualizzare l'elenco delle funzioni.

➔ [\[Invia\] \(xii\)](#)

## 9 Premere il tasto [Avvio].

Viene avviata la trasmissione.

# Scansione con un'applicazione compatibile TWAIN/WIA

Questa sezione spiega come acquisire un originale utilizzando il protocollo TWAIN o WIA.

### **NOTA**

Prima di inviare un documento, verificare che il driver TWAIN/WIA sia installato sul computer e che le impostazioni siano state configurate.

➔ [Configurazione del driver TWAIN \(2-38\)](#)

➔ [Configurazione del driver WIA \(2-40\)](#)

## 1 Visualizzare la schermata.

- 1 Attivare l'applicazione TWAIN o WIA compatibile.

- 2 Selezionare il sistema dall'applicazione e visualizzare la finestra di dialogo.

### **NOTA**

Per selezionare il sistema, vedere la Guida alle funzioni o la guida relativa all'applicazione specifica.

## 2 Configurare le impostazioni.

Selezionare le impostazioni di scansione sulla finestra di dialogo che si apre.

### **NOTA**

Per le impostazioni, vedere la finestra di dialogo della Guida.

### 3 Posizionare gli originali.

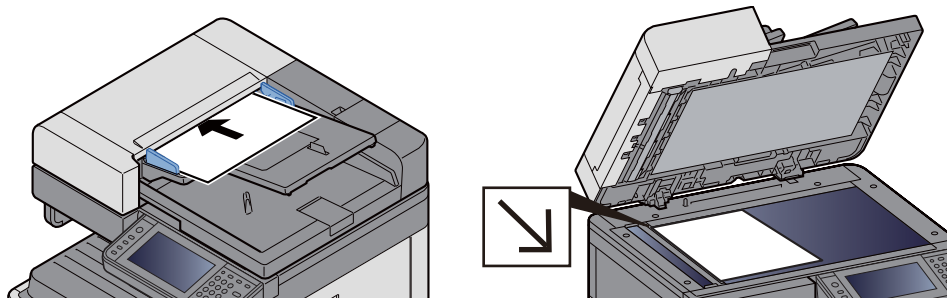

► [Posizionare gli originali. \(5-3\)](#)

### 4 Acquisire gli originali.

Fare clic sul pulsante [Scansione]. Il documento viene acquisito e i dati vengono archiviati sul computer.

## Metodi utili di invio

I metodi utili di scansione (invio) sono i seguenti.

- Scansione WSD: Salva le immagini degli originali acquisiti dal sistema come file su un computer compatibile WSD.  
➔ [Esecuzione della scansione WSD \(5-21\)](#)
- Scansione con File Management Utility: Acquisisce un documento utilizzando le impostazioni di File Management Utility e lo salva nella cartella di rete specificata o sul PC.  
➔ [Scansione di un originale con File Management Utility \(5-22\)](#)
- Scansione utilizzando il server FAX: Invia il documento acquisito utilizzando un server fax.  
➔ [Utilizzo di un server FAX per l'invio \(Invio con server FAX\) \(5-24\)](#)
- Invio a tipi di destinazione diversi (invio multiplo): Invia un documento a diversi tipi di destinazione (indirizzo e-mail, cartelle, ecc.) con un'unica operazione.  
➔ [Invio a tipi diversi di destinazione \(invio multiplo\) \(5-23\)](#)
- Invia a me (E-mail): Invia un documento all'indirizzo e-mail dell'utente che ha effettuato il login, quando è abilitato l'accesso utenti.  
➔ [Invio all'indirizzo e-mail dell'utente che ha effettuato il login \(5-23\)](#)

## Esecuzione della scansione WSD

La funzione Scansione WSD salva le immagini degli originali acquisiti dal sistema come file su un computer compatibile WSD.



### NOTA

- Per utilizzare la funzione Scansione WSD, controllare che il computer utilizzato per la scansione WSD e il sistema siano collegati alla rete e che, nelle configurazioni della rete, l'opzione "Scansione WSD" sia impostata su [On].  
➔ [Scansione WSD \(8-45\)](#)
- Per informazioni sull'operatività del computer, leggere la guida in linea del computer oppure il manuale del software.

**1** Tasto [Home] > [Invia]

**2** Posizionare gli originali.

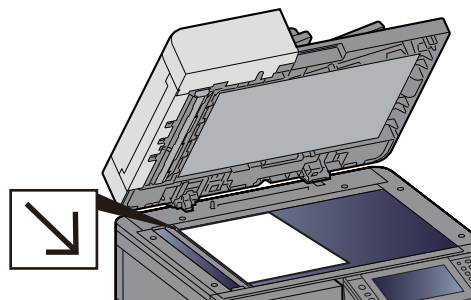
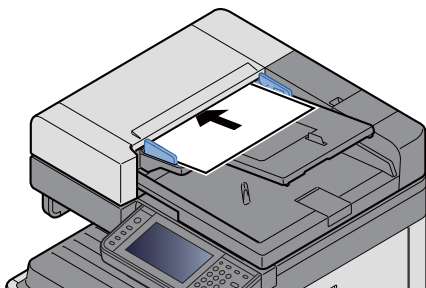

➔ [Posizionare gli originali. \(5-3\)](#)

**3** Visualizzare la schermata.

Selezionare [Scansione WSD].

**4** Acquisire gli originali.

Procedura quando si utilizza questo sistema

1 Selezionare [Da pannello operativo].

- 2 Selezionare il computer di destinazione > [OK]  
Selezionare [Ricaricare] per ricaricare l'elenco dei computer.  
Per visualizzare le informazioni sul computer di destinazione, selezionare [  ].
- 3 Selezionare il tipo di originale, il formato file e tutti gli altri parametri come opportuno.
- 4 Premere il tasto [Avvio].  
Ha inizio l'invio e viene attivato il software installato sul computer.

#### Procedura dal computer

- 1 [Da computer] > [Avanti >]
- 2 Utilizzare il software compatibile WSD installato sul computer per inviare le immagini.

## Scansione di un originale con File Management Utility

File Management Utility (FMU) è un'applicazione che invia il documento acquisito sul sistema alla cartella di rete o al computer specificato, dove il documento verrà quindi archiviato. Il flusso di lavoro creato da FMU per elaborare i documenti acquisiti può essere aggiunto ai preferiti.



#### NOTA

Per utilizzare questa funzione, occorre installare File Management Utility sul computer e configurare le impostazioni che l'MFP dovrà utilizzare, le condizioni di scansione e la destinazione del file. Per informazioni sull'utilizzo di File Management Utility, vedere:

➔ [Installazione del software \(2-28\)](#)

Per informazioni sull'utilizzo di File Management Utility, vedere:

➔ File Management Utility User Guide

- 1 **Controllare che File Management Utility sia in esecuzione sul computer (o server) sul quale è installato.**
- 2 **Posizionare gli originali.**
- 3 **Richiamare un preferito.**  
Selezionare [Preferiti] sulla schermata Home o [Invio] > [Preferiti]. Selezionare l'icona che appare.
- 4 **Seguire le istruzioni visualizzate per immettere le informazioni necessarie e selezionare [Avanti >].**
- 5 **Quando si apre la schermata di impostazione scansione, selezionare e configurare le varie voci.**  
Le funzioni che si possono impostare dipendono da File Management Utility.
- 6 **Premere il tasto [Avvio].**  
Viene avviata la trasmissione.

## Invio a tipi diversi di destinazione (invio multiplo)

Si possono specificare più destinazioni che abbinano indirizzi e-mail, cartelle (SMB o FTP) e numeri di fax (la funzione Fax è disponibile solo sui prodotti dotati di questa funzionalità). Questa funzione è denominata Invio multiplo. È utile per inviare un documento a diversi tipi di destinazione (indirizzo e-mail, cartelle, ecc.) con un'unica operazione.

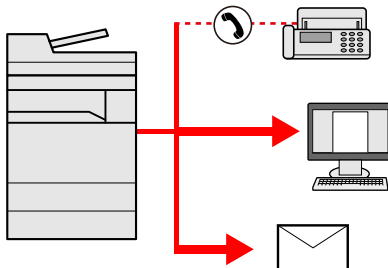

Numero di destinazioni consentite: Fino a 100

Tuttavia, il numero di destinazioni è limitato per i seguenti metodi di invio.

Cartelle (SMP, FTP): 5 in totale (SMB e FTP)

La procedura da seguire corrisponde a quelle utilizzate per specificare ciascun tipo di destinazione. Immettere l'indirizzo e-mail o il percorso della cartella in modo che appaia nell'elenco delle destinazioni. Premere [Avvio] per avviare la trasmissione a tutte le destinazioni contemporaneamente.

### **NOTA**

- Se tra le destinazioni è presente un numero di fax, le immagini verranno trasmesse a tutte le destinazioni in bianco e nero.
- Se [Broadcast] è impostato su [Proibisci], non è possibile immettere destinazioni multiple.

➔ [Broadcast 8-25](#)

## Invio all'indirizzo e-mail dell'utente che ha effettuato il login

Quando è abilitata la gestione dell'accesso utenti, i documenti presenti nella casella personalizzata vengono inviati all'indirizzo e-mail dell'utente che ha effettuato il login.

### **NOTA**

Prima di utilizzare questa funzione, è necessario che:

- Sulla schermata Home sia visualizzata l'icona della funzione.

➔ [Modifica della schermata Home \(3-8\)](#)

- Sia impostato un indirizzo e-mail nel login utente per l'utente che effettua l'accesso.

➔ [Aggiunta di un utente \(El. utenti locali\) \(9-7\)](#)

- 1 **Selezionare il tasto [Home].**
- 2 **Selezionare [Invia a me (E-mail)].**

## Utilizzo di un server FAX per l'invio (Invio con server FAX)

È possibile inviare un documento acquisito avvalendosi di un server fax.

### **NOTA**

- Per utilizzare questa funzione è richiesto un server fax. Per informazioni sul server fax, contattare l'amministratore di riferimento.
- Per inviare un FAX è necessario configurare le impostazioni del server FAX.
  - ➔ [Command Center RX User Guide](#)
  - ➔ [\[Impostazioni server FAX\] \(8-59\)](#)

**1** Tasto [Home] > [Invia]

**2** Posizionare gli originali.

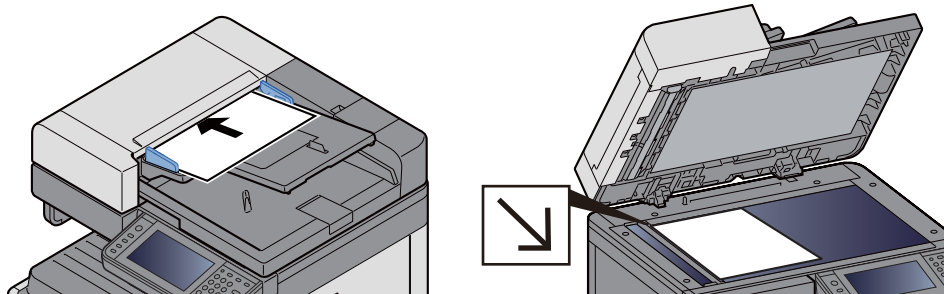

➔ [Posizionare gli originali. \(5-3\)](#)

**3** Sulla schermata principale di invio, selezionare [Server FAX].

**4** Immettere le informazioni contatto.

Immissione diretta delle informazioni

1 Selezionare [Inserire n. FAX].

2 Immettere il numero di fax

### **NOTA**

Utilizzare i tasti numerici per immettere un numero.

3 Selezionare [OK].

Le destinazioni si possono modificare anche in un secondo momento.

➔ [Verifica e modifica delle destinazioni \(5-30\)](#)

Selezione da rubrica.

1 Selezionare [Rubrica].

2 Specificare la destinazione.

➔ [Selezione da rubrica \(5-27\)](#)

3 Selezionare [OK].

Le destinazioni si possono modificare anche in un secondo momento.

➔ [Verifica e modifica delle destinazioni \(5-30\)](#)

Selezione da rubrica esterna.

1 Selezionare [Rubrica est].

2 Specificare la destinazione.

➔ [Selezione da rubrica \(5-27\)](#)

3 Selezionare [OK].

Le destinazioni si possono modificare anche in un secondo momento.

➔ [Gestione delle destinazioni \(5-27\)](#)



**NOTA**

Per ulteriori dettagli sulla rubrica esterna, vedere:

➔ [Command Center RX User Guide](#)

## 5 Selezione delle funzioni.

Posizionare gli originali.

➔ [\[Invia\] \(xii\)](#)

## 6 Premere il tasto [Avvio].

Viene avviata la trasmissione.

## Annullamento di una scansione

È possibile annullare un lavoro anche selezionando il tasto [Stop].

**1** Selezionare il tasto [Stop] con visualizzata la schermata di Invio.

**2** Annullare un lavoro.

### **Annullamento di un lavoro di scansione**

Si apre la finestra Annullamento lavoro.

### **Annullamento di un lavoro in fase di invio o di un lavoro in attesa**

Viene visualizzata la schermata Annullamento lavoro.

Selezionare il lavoro da annullare. > [Elimina] > [Si]



### **NOTA**

La selezione del tasto [Stop] non annulla un lavoro già iniziato.



## Gestione delle destinazioni

Questa sezione spiega come selezionare e confermare la destinazione.

È possibile immettere le informazioni sulla destinazione utilizzando sia l'immissione diretta sia i metodi elencati di seguito.

- Selezione da rubrica
  - ➔ [Selezione da rubrica \(5-27\)](#)
- Selezione dalla rubrica esterna
  - ➔ [Selezione dalla rubrica esterna \(5-29\)](#)
- Selezione tramite i tasti one touch
  - ➔ [Selezione tramite i tasti one touch \(5-29\)](#)
- Selezione mediante Composizione rapida
  - ➔ [Selezione mediante Composizione rapida \(5-30\)](#)
- Selezione dal FAX
  - ➔ Guida alle funzioni FAX



### NOTA

- Si può configurare il sistema in modo da visualizzare la schermata Rubrica quando viene selezionato il tasto [Invio].
  - ➔ [\[Schermata pred.\] \(8-11\)](#)
- Quando si utilizzano i prodotti dotati di funzione Fax, si può specificare la destinazione fax. Immettere il numero di fax remoto con i tasti numerici.

## Selezione da rubrica

È possibile selezionare una destinazione registrata nella rubrica.



### NOTA

Per ulteriori informazioni sulla registrazione delle destinazioni nella rubrica, vedere:

- ➔ [Aggiunta di una destinazione \(3-34\)](#)

### 1 Sulla schermata principale di invio, selezionare [Rubrica].



### NOTA

Per ulteriori dettagli sulla rubrica esterna, vedere:

- ➔ Command Center RX User Guide

## 2 Selezionare la destinazione.

Attivare la relativa casella di spunta per selezionare la destinazione desiderata dall'elenco. Si possono selezionare più destinazioni. Le destinazioni selezionate sono contrassegnate da un segno di spunta.

Per eseguire una ricerca più dettagliata, selezionare [Menu].

### **NOTA**

- Per annullare una selezione, premere nuovamente la stessa casella per deselezionare il segno di spunta.
- Se [Broadcast] è impostato su [Proibisci], non è possibile immettere destinazioni multiple. In questo caso, non è nemmeno possibile selezionare un gruppo precedentemente registrato e contenente più destinatari.

➔ [Broadcast \(8-25\)](#)

### Ricerca di una destinazione

È possibile ricercare le destinazioni che sono state registrate nella rubrica. È anche possibile eseguire una ricerca avanzata per tipo o per iniziale del nome.



Pulsanti usati		Tipo di ricerca	Oggetti ricercati
1		Ricerca avanzata per tipo di destinazione	Viene eseguita una ricerca avanzata per tipo di destinazione (e-mail, cartella (SMP, FTP), FAX o gruppo).
2	Restringi	Ricerca avanzata per tipo di destinazione	Viene eseguita una ricerca avanzata per tipo di destinazione (e-mail, cartella (SMP, FTP), FAX o gruppo).
	Cerca(Nome)	Ricerca per nome	La ricerca avviene per nome registrato.
	Ricerca per numero	Ricerca per numero	La ricerca avviene per numero di indirizzo registrato.
	Ordina (nome)	Ricerca per sequenza di visualizzazione	La ricerca avviene per nome registrato.
	Ordina(N.)		La ricerca avviene per numero di indirizzo registrato.
3		Ricerca per nome	La ricerca avviene per nome registrato.

## 3 Accettare la destinazione > [OK].

Le destinazioni si possono modificare anche in un secondo momento.

➔ [Verifica e modifica delle destinazioni \(5-30\)](#)

### **NOTA**

Si possono definire le impostazioni predefinite di "Ordina".

➔ [Ordina \(8-30\)](#)

## Selezione dalla rubrica esterna

Selezionare una destinazione registrata nella rubrica esterna.

### **NOTA**

Per ulteriori dettagli sulla rubrica esterna, vedere:

➔ [Command Center RX User Guide](#)

**1 Sulla schermata principale di invio, selezionare [Rubrica est].**

**2 Selezionare la destinazione.**

Attivare la relativa casella di spunta per selezionare la destinazione desiderata dall'elenco. Si possono selezionare più destinazioni. Le destinazioni selezionate sono contrassegnate da un segno di spunta.

Per eseguire una ricerca più dettagliata, selezionare [Menu].

### **NOTA**

Per passare a un'altra rubrica esterna, selezionare [Seleziona rubrica est.], quindi selezionare la rubrica esterna desiderata.

**3 Accettare la destinazione > [OK].**

Le destinazioni si possono modificare anche in un secondo momento.

➔ [Verifica e modifica delle destinazioni \(5-30\)](#)

### **NOTA**

Si possono definire le impostazioni predefinite di "Ordina".

➔ [Ordina \(8-30\)](#)

## Selezione tramite i tasti one touch

È possibile selezionare una destinazione utilizzando i tasti one touch.

Sulla schermata principale di invio, selezionare il tasto one touch in corrispondenza del quale è registrata la destinazione.

### **NOTA**

Se il tasto one touch per la destinazione desiderata non è visualizzato sul pannello a sfioramento, selezionare [^] o [v] per visualizzare i tasti one touch che non sono visualizzati. Questa procedura presuppone la preventiva registrazione dei tasti one touch.

Per maggiori informazioni sulla registrazione di altri tasti one touch, vedere:

➔ [Assegnazione di una destinazione a un Tasto one touch \(3-39\)](#)

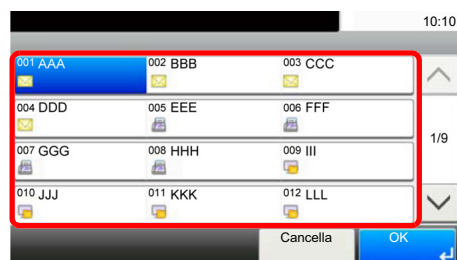

## Selezione mediante Composizione rapida

È possibile ricercare una destinazione specificando un numero di 3 cifre (001 - 100) (composizione rapida).

Selezionare il tasto [Ricerca rapida num.] per visualizzare la schermata di immissione numerica. Selezionare il campo di immissione dei numeri e utilizzare i tasti numerici per immettere il numero del tasto one touch.

### **NOTA**

Se si specifica un numero di composizione rapida composto da 1 - 3 cifre, selezionare [OK].



## Verifica e modifica delle destinazioni

Controllare e modificare la destinazione selezionata.

**1 Sulla schermata principale di invio, selezionare [Verifica].**

**2 Controllare e modificare la destinazione.**

Selezionare [+] per aggiungere una destinazione.

Per verificare il contenuto delle destinazioni, premere [☰]. È possibile modificare i dettagli delle destinazioni riferite a un nuovo indirizzo e-mail o a un computer.

Selezionare la destinazione e premere [🗑️] per eliminarla.

### **NOTA**

- Selezionando [On] per l'opzione Verifica nuova destin., si apre la schermata di conferma. Immettere di nuovo nome host e percorso, quindi selezionare [OK].

➔ [Verifica nuova destin. \(8-25\)](#)

- Selezionando [On] per l'opzione Controllo dest. pre-invio, si aprirà la schermata di conferma dopo la pressione del tasto [Avvio].

➔ [Controllo dest. pre-invio \(8-25\)](#)

➔ [Schermata di conferma delle destinazioni \(5-31\)](#)

## Schermata di conferma delle destinazioni

Selezionando [On] per l'opzione Controllo dest. pre-invio, si aprirà la schermata di conferma delle destinazioni dopo la pressione del tasto [Avvio].

### ➔ [Controllo dest. pre-invio \(8-25\)](#)



### 1 Selezionare [∨] o [∧] per controllare tutte le destinazioni.

Selezionando [☰], si possono visualizzare le informazioni sulla destinazione selezionata.

Per eliminare una destinazione: Selezionare la destinazione rapida che si desidera eliminare. > [🗑️]> [Sì]

Per aggiungere una destinazione: selezionare [Cancella] e ritornare alla schermata delle destinazioni.

### 2 Selezionare [Verifica].

#### **NOTA**

Confermare ogni singola destinazione visualizzandola sul pannello a sfioramento. Il pulsante [Verifica] è disponibile solo dopo la conferma di tutte le destinazioni.

## Richiama

La funzione Richiama consente di ripetere l'invio di un documento all'ultima destinazione immessa. Oppure di inviare il documento alla stessa destinazione. In questo caso, selezionare [Richiama destinazione] per richiamare nell'elenco delle destinazioni l'ultima destinazione verso la quale è stato inviato un fax.

### 1 Selezionare [Richiama].

Viene visualizzata la destinazione dell'ultimo invio.



#### NOTA

Se l'ultimo invio include destinazioni FAX, cartelle ed e-mail, anche queste verranno visualizzate. Aggiungere o eliminare le destinazioni.

### 2 Premere il tasto [Avvio].

Inizia la trasmissione.



#### NOTA

- Quando si seleziona [On] per [Controllo dest. pre-invio], premendo il tasto [Avvio] si apre una schermata di conferma destinazione.

➔ [Schermata di conferma delle destinazioni \(5-31\)](#)

- Le informazioni necessarie per la funzione di richiamata andranno perse nei seguenti casi.
  - Quando si spegne il sistema
  - Quando si effettua una nuova trasmissione (vengono registrate le informazioni relative alla nuova chiamata)
  - Quando si chiude la sessione

## Come utilizzare la funzione FAX

La funzionalità fax è disponibile sui prodotti che integrano questa funzione. Per poter utilizzare la funzionalità fax del sistema, occorre installare il modulo fax opzionale.

➔ [Guida alle funzioni FAX](#)

## Funzioni di base della Casella documenti

Questa sezione spiega le procedure di base riguardanti le caselle documento; gli esempi proposti si riferiscono ad attività eseguite nelle caselle personalizzate.

### NOTA

La procedura qui descritta prevede l'attivazione della funzione di gestione dell'accesso utenti. Per ulteriori dettagli sui privilegi di accesso utente, vedere:

➔ [Modifica della Casella personalizzata \(3-54\)](#)

## Operazioni dell'elenco caselle

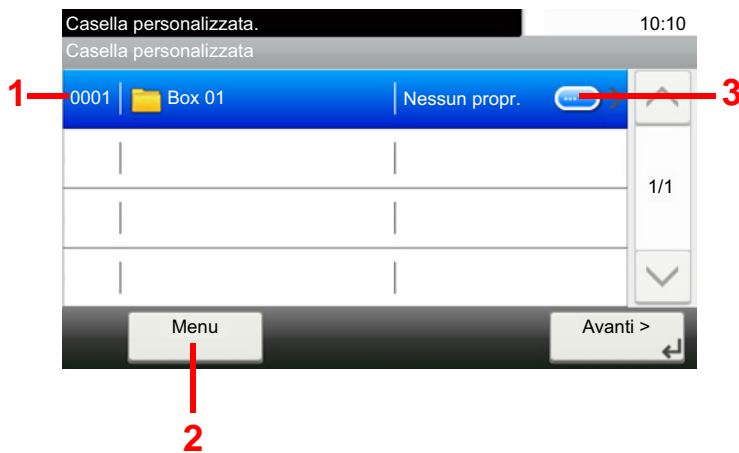

- 1 Apre la casella selezionata.
- 2 È possibile selezionare [Menu] ed eseguire una delle seguenti operazioni: ricerca di una casella documenti (nome casella, numero casella), modifica dell'ordine delle voci visualizzate (nome casella, numero casella, proprietario), registrazione di una nuova casella, modifica o eliminazione di una casella.
- 3 Visualizza informazioni dettagliate su ogni casella.

## Operazioni dell'elenco documenti

L'elenco dei documenti contiene i documenti memorizzati nella casella personalizzata. Sono disponibili le seguenti operazioni.

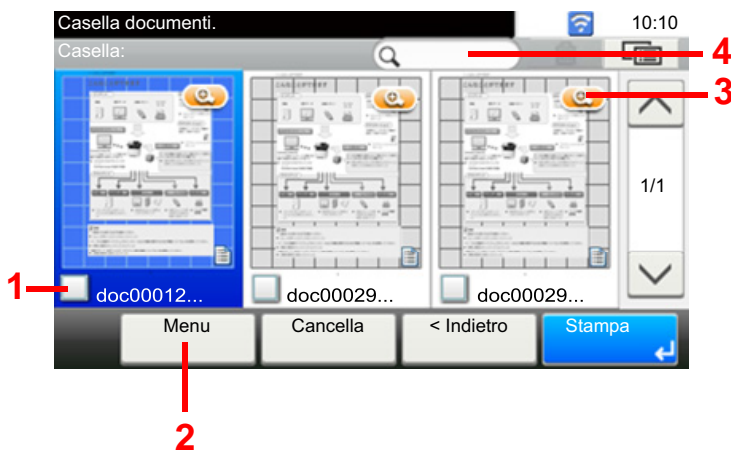

- 1 Apre la casella selezionata.
- 2 È possibile selezionare [Menu] ed eseguire una delle seguenti operazioni: ricerca di una casella documenti (nome casella, numero casella), modifica dell'ordine delle voci visualizzate (nome casella, numero casella, proprietario), registrazione di una nuova casella, modifica o eliminazione di una casella.
- 3 Visualizza informazioni dettagliate su ogni casella.

### NOTA

- Si possono selezionare più documenti attivando le rispettive caselle di spunta.
- Selezionare [



## Operazioni della casella personalizzata

### Salvataggio dei documenti acquisiti in una casella personalizzata

#### 1 Visualizzare la schermata.

- 1 Tasto [Home] > [Casella personalizzata]

#### 2 Posizionare gli originali.

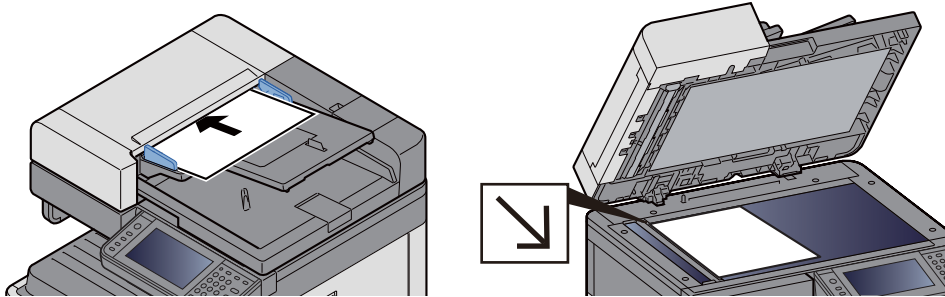

➔ [Posizionare gli originali. \(5-3\)](#)

#### 3 Memorizzare i moduli.

- 1 Selezionare la casella > [Menu] > [Salva file]
- 2 Selezionare il tipo di originale, la densità di scansione e tutti gli altri parametri come opportuno.  
Per maggiori informazioni sulle funzioni che si possono selezionare, vedere:

➔ [\[Salva file\] \(xiv\)](#)

#### **NOTA**

- Il nome del file può essere composto da massimo 32 caratteri.
- Per aggiungere o richiamare un preferito, selezionare l'icona [Preferiti].

➔ [Modifica della schermata Home \(3-8\)](#)

- 3 Premere il tasto [Avvio].

L'originale viene acquisito e i dati memorizzati nella casella personalizzata specificata.

### Spostamento di documenti in una casella personalizzata

Questa funzione permette di spostare i documenti archiviati nelle caselle personalizzate in altre caselle.

#### 1 Visualizzare la schermata.

Tasto [Home] > [Casella personalizzata] > Selezionare la casella.

#### **NOTA**

Se la casella personalizzata è protetta da password, immettere la password corretta.

## 2 Spostare i documenti.

- 1 Dall'elenco, selezionare il documento da spostare selezionando la casella di spunta corrispondente.  
Il documento scelto è contrassegnato da un segno di spunta.

### **NOTA**

Per annullare una selezione, premere nuovamente la stessa casella per deselegionare il segno di spunta.

- 2 [Menu] > [Sposta/Copia] > [Sposta in altra Casella personalizzata]
- 3 Selezionare la destinazione dello spostamento.
- 4 [Selezionare cartella corrente] > [Sì]  
Il documento selezionato viene spostato.

### **NOTA**

Se la casella di destinazione è protetta da password, immettere la password corretta.

## Copia di documenti archiviati in una casella personalizzata in altre caselle

Questa funzione permette di copiare i documenti archiviati nelle caselle personalizzate in altre caselle.

### 1 Visualizzare la schermata.

- 1 Tasto [Home] > [Casella personalizzata] > Selezionare la casella.

### **NOTA**

Se la casella personalizzata è protetta da password, immettere la password corretta.

### 2 Spostare i documenti.

- 1 Dall'elenco, selezionare il documento da copiare selezionando la casella di spunta corrispondente.  
Il documento scelto è contrassegnato da un segno di spunta.

### **NOTA**

Per annullare una selezione, premere nuovamente la stessa casella per deselegionare il segno di spunta.

- 2 [Menu] > [Sposta/Copia] > [Copia in altra Casella personalizzata]
- 3 Selezionare la destinazione della copia.
- 4 [Copia] > [Sì]  
Il documento selezionato viene copiato.

### **NOTA**

Se la casella di destinazione è protetta da password, immettere la password corretta.

## Copia di documenti archiviati in una casella personalizzata in una memoria rimovibile

Questa funzione permette di copiare i documenti archiviati nelle caselle personalizzate in una memoria rimovibile.

### 1 Visualizzare la schermata.

- 1 Tasto [Home] > [Casella personalizzata] > Selezionare la casella.

#### **NOTA**

Se la casella personalizzata è protetta da password, immettere la password corretta.

### 2 Spostare i documenti.

- 1 Dall'elenco, selezionare il documento da copiare selezionando la casella di spunta corrispondente.  
Il documento scelto è contrassegnato da un segno di spunta.

#### **NOTA**

Per annullare una selezione, premere nuovamente la stessa casella per deselegionare il segno di spunta.

- 2 [Menu] > [Sposta/Copia] > [Copia in Mem rimovibile]
- 3 Selezionare la destinazione della copia.
- 4 [Selezionare cartella corrente] > [Si]  
Il documento selezionato viene copiato.

## Unione di documenti in una casella personalizzata

Si possono unire in un solo file i documenti presenti nella casella personalizzata.

#### **NOTA**

È possibile unire un documento ad altri documenti archiviati nella stessa casella personalizzata. Se necessario, spostare preventivamente i documenti di unione.

### 1 Visualizzare la schermata.

- Tasto [Home] > [Casella personalizzata] > Selezionare la casella.

#### **NOTA**

Se la casella personalizzata è protetta da password, immettere la password corretta.

### 2 Unire il documento.

- 1 Dall'elenco, selezionare i documenti di unione attivando la casella di spunta corrispondente.  
Il documento scelto è contrassegnato da un segno di spunta.  
Si possono unire fino a 100 documenti.

#### **NOTA**

Per annullare una selezione, premere nuovamente la stessa casella per deselegionare il segno di spunta.

- 2 Disporre i documenti nell'ordine in cui si desidera vengano uniti. > [OK]  
Evidenziare il documento da spostare, quindi selezionare [Cancella] e [Annulla] per spostarlo.
- 3 Immettere il nome da assegnare al documento unito > [Avanti >]  
Il nome del documento può essere composto da massimo 64 caratteri.  
[► Metodo di immissione dei caratteri \(12-13\)](#)
- 4 Selezionare [Sì].  
I documenti vengono uniti.

 **NOTA**

Dopo l'unione, i documenti originali rimarranno invariati. Se non sono più necessari, eliminarli.

## Eliminazione di documenti in una casella personalizzata

### 1 Visualizzare la schermata.

Tasto [Home] > [Casella personalizzata] > Selezionare la casella.

 **NOTA**

Se la casella personalizzata è protetta da password, immettere la password corretta.

### 2 Eliminare il documento.

- 1 Dall'elenco, selezionare il documento da eliminare selezionando la casella di spunta corrispondente.  
Il documento scelto è contrassegnato da un segno di spunta.

 **NOTA**

È possibile selezionare [  ] senza prima selezionare un documento.

Per annullare una selezione, premere nuovamente la stessa casella per deselezionare il segno di spunta.

- 2 [  ] > [Sì]  
Il documento viene eliminato.

## Invio di documenti in una casella personalizzata

### 1 Visualizzare la schermata.

- 1 Tasto [Home] > [Casella personalizzata] > Selezionare la casella.

 **NOTA**

Se la casella personalizzata è protetta da password, immettere la password corretta.

## 2 Avvio della trasmissione.

- 1 Dall'elenco, selezionare il documento da inviare selezionando la casella di spunta corrispondente.  
Il documento scelto è contrassegnato da un segno di spunta.

### **NOTA**

Non si possono selezionare e trasmettere più documenti.

Per annullare una selezione, premere nuovamente la stessa casella per deselegionare il segno di spunta.

- 2 Selezionare [Invia].

### **NOTA**

In funzione delle impostazioni, è possibile che si apra la schermata della rubrica.

- 3 Specificare la destinazione.  
Per maggiori informazioni sulla selezione delle destinazioni, vedere:  
[➔ Gestione delle destinazioni \(5-27\)](#)
- 4 Selezionare il tipo di originale, la risoluzione e tutti gli altri parametri come opportuno.  
Per maggiori informazioni sulle funzioni che si possono selezionare, vedere:  
[➔ \[Invia\] \(xvi\)](#)

### **NOTA**

Per informazioni sulla registrazione di un collegamento di scelta rapida o sul richiamo di un preferito, vedere:

- ➔ [Registrazione dei collegamenti di Scelta rapida \(Impostazioni per Copia, Invio e Casella documenti\) \(3-48\)](#)
- ➔ [Richiamo delle funzioni più utilizzate \(Preferiti\) \(3-43\)](#)

- 5 Premere il tasto [Avvio].  
Inizia l'invio del documento selezionato.

## Invio di documenti nella casella personalizzata all'indirizzo e-mail dell'utente che ha effettuato il login

Quando è abilitata la gestione dell'accesso utenti, i documenti presenti nella casella personalizzata vengono inviati all'indirizzo e-mail dell'utente che ha effettuato il login.

### **NOTA**

Quando si utilizza questa funzione non si possono utilizzare funzioni diverse dalla trasmissione.

Prima di utilizzare questa funzione, è necessario che:

- Sulla schermata Home sia visualizzata l'icona della funzione.  
[➔ Modifica della schermata Home \(3-8\)](#)
- Sia impostato un indirizzo e-mail nel login utente per l'utente che effettua l'accesso.  
[➔ Aggiunta di un utente \(El. utenti locali\) \(9-7\)](#)

- 1 Selezionare il tasto [Home].
- 2 Selezionare [Invia a me (E-mail)].

## Acquisizione di un documento memorizzato in una casella personalizzata

Attenersi alla seguente procedura per acquisire un documento memorizzato in una casella personalizzata utilizzando il driver TWAIN.

### **NOTA**

Prima di inviare un documento, verificare che il driver TWAIN sia installato sul computer e che le impostazioni siano state configurate.

➔ [Configurazione del driver TWAIN \(2-38\)](#)

Per leggere un documento memorizzato in una casella personalizzata, utilizzare la schermata di impostazione del driver TWAIN e selezionare in "Modello" un nome di modello cui è associata la voce "(Casella)".

## 1 Visualizzare la schermata.

- 1 Attivare il programma software TWAIN compatibile.
- 2 Selezionare il sistema dall'applicazione e visualizzare la finestra di dialogo.

### **NOTA**

Per selezionare il sistema, vedere la Guida alle funzioni o la guida relativa all'applicazione specifica.

## 2 Visualizzare gli elenchi dei documenti.

- 1 Nell'elenco caselle, selezionare la casella personalizzata in cui è memorizzato il documento.  
Se alla casella è assegnata una password, viene visualizzata la schermata di immissione password. Immettere la password e fare clic sul pulsante [OK]. Quando si seleziona una casella, i file di documenti presenti nella casella personalizzata compaiono in [Elenco documenti].
- 2 Specificare la modalità di visualizzazione dei dati del documento. Fare clic sul pulsante [Avvio] per selezionare le singole voci.

### **NOTA**

Per le impostazioni, vedere la finestra di dialogo della Guida.

- 3 Fare clic sul pulsante [OK].

## 3 Acquisire gli originali.

- 1 In [Elenco documenti] selezionare i dati del documento da acquisire.  
Digitare il nome del documento nel campo Cerca (Nome) per ricercare i dati che hanno lo stesso nome o il cui nome presenta la stessa parte iniziale.  
Fare clic su [Dettagli] per visualizzare i dati selezionati. Se il documento comprende più pagine, attivare la casella di spunta accanto alle pagine che si desidera acquisire. Viene eseguita la scansione delle pagine selezionate.

### **NOTA**

In questo caso, le pagine acquisite o i dati selezionati non verranno eliminati dalla Casella personalizzata.

- 2 Fare clic sul pulsante [Acquisisci].  
I dati del documento vengono acquisiti sul computer.

# Stampa dei dati memorizzati sulla periferica

È possibile salvare il lavoro di stampa nella Casella personalizzata o nella Casella lavoro di questa periferica e stamparlo quando necessario.

## Stampa di documenti dalla Casella Stampa privata

In Stampa privata, l'utente può specificare che il suo lavoro potrà essere stampato solo previo sblocco da pannello comandi. Se un lavoro viene inviato da un programma software, specificare un codice di accesso di 4 cifre nel driver di stampa. Per poter stampare il lavoro, è necessario immettere il codice di accesso sul pannello comandi. Questa funzione è utile per garantire la riservatezza del lavoro di stampa. I dati verranno cancellati al termine della stampa oppure dopo lo spegnimento dell'interruttore di alimentazione.

### 1 Visualizzare la schermata.

- 1 Tasto [Home] > [Casella lavoro]
- 2 Selezionare [Stampa privata/Lavoro memorizzato].
- 3 Selezionare l'utente che ha creato il documento.

### 2 Stampare il documento.

- 1 Selezionare il documento da stampare > [Stampa]
- 2 Immettere il codice di accesso.
- 3 Specificare il numero di copie da stampare.
- 4 Selezionare [OK].

La stampa viene avviata.

Una volta completata la stampa, il lavoro di stampa privata viene automaticamente cancellato.

## Eliminazione dei documenti archiviati nella Casella Stampa privata

### 1 Visualizzare la schermata.

- 1 Tasto [Home] > [Casella lavoro]
- 2 Selezionare [Stampa privata/Lavoro memorizzato].
- 3 Selezionare l'utente che ha creato il documento.

### 2 Eliminare il documento.

- 1 Selezionare il documento da eliminare. > [🗑️]

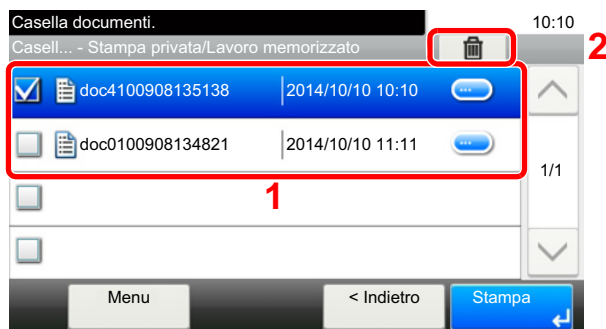

- 2 Immettere il codice di accesso.

Il documento viene eliminato.

## Stampa di documenti dalla Casella Lavoro memorizzato

In Lavoro memorizzato si possono salvare dei dati di stampa inviati dall'applicazione. Se necessario, è anche possibile configurare un codice di accesso. In tal caso, per poter stampare un lavoro sarà necessario immettere il codice di accesso associato. Dopo la stampa, i dati di stampa verranno memorizzati nella Casella Lavoro memorizzato e sarà possibile stamparli ogniqualvolta necessario.

### 1 Visualizzare la schermata.

- 1 Tasto [Home] > [Casella lavoro]
- 2 Selezionare [Stampa privata/Lavoro memorizzato].
- 3 Selezionare l'utente che ha creato il documento.

### 2 Stampare il documento.

- 1 Selezionare il documento da stampare > [Stampa]
- 2 Specificare il numero di copie da stampare.
- 3 Selezionare [OK].  
La stampa viene avviata.

#### NOTA

Se al documento è stato assegnato un codice di protezione, si aprirà la schermata di immissione password. Immettere la password utilizzando i tasti numerici.

## Eliminazione dei documenti archiviati nella Casella Lavoro memorizzato

### 1 Visualizzare la schermata.

- 1 Tasto [Home] > [Casella lavoro]
- 2 Selezionare [Stampa privata/Lavoro memorizzato].
- 3 Selezionare l'utente che ha creato il documento.

### 2 Eliminare il documento.

- 1 Selezionare il documento da eliminare > 

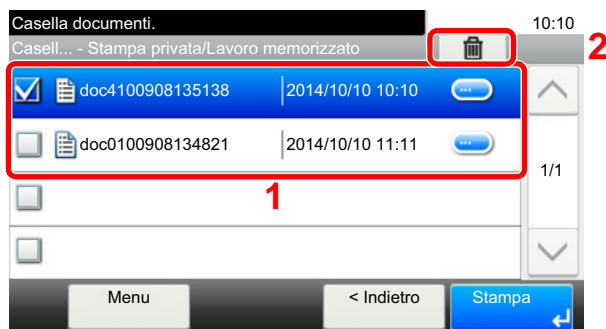

- 2 Immettere il codice di accesso.

Il documento viene eliminato.



## Stampa di documenti dalla Casella Copia veloce

L'opzione di copia veloce facilita la stampa di ulteriori copie di un documento già stampato. Se viene attivata l'opzione Copia veloce e se la stampa viene eseguita utilizzando il driver di stampa, i dati di stampa verranno memorizzati nella casella per i lavori di copia veloce. Se sono richieste copie aggiuntive del lavoro, è possibile stampare nuovamente il numero necessario dal pannello a sfioramento. Se il sistema viene spento, tutti i lavori memorizzati saranno cancellati.

### NOTA

- Numero di documenti memorizzabili (predefinito in fabbrica): 32
- Quando il numero dei lavori raggiunge il limite massimo, il lavoro più obsoleto viene sovrascritto con quello nuovo.
- Per preservare lo spazio libero sulla casella, è possibile impostare il numero massimo di lavori memorizzati.

➔ [Memoriz.Lav.di CopiaRapida \(8-26\)](#)

### 1 Visualizzare la schermata.

- 1 Tasto [Home] > [Casella lavoro]
- 2 Selezionare [Copia veloce/Controlla e mantieni].
- 3 Selezionare l'utente che ha creato il documento.

### 2 Stampare il documento.

- 1 Selezionare il documento da stampare > [Stampa]
- 2 Specificare il numero di copie da stampare.
- 3 Selezionare [OK].  
La stampa viene avviata.

## Eliminazione dei documenti archiviati nella Casella Copia veloce

### 1 Visualizzare la schermata.

- 1 Tasto [Home] > [Casella lavoro]
- 2 Selezionare [Copia veloce/Controlla e mantieni].
- 3 Selezionare l'utente che ha creato il documento.

### 2 Eliminare il documento.

- 1 Selezionare il documento da eliminare > 

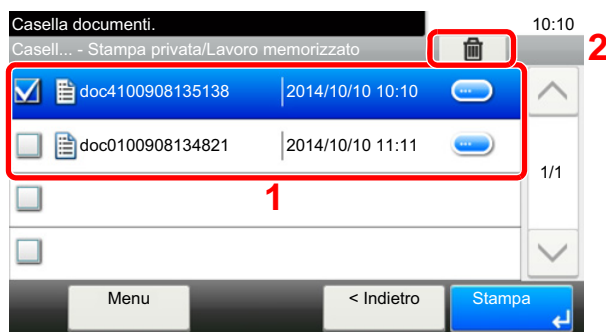

- 2 Selezionare [Si].  
Il documento viene eliminato.

## Stampa di documenti dalla Casella Controlla e mantieni

La funzione Controlla e mantieni consente di eseguire una stampa di prova di un lavoro di stampa multiplo lasciando le altre copie in attesa. Se si stampa un lavoro di stampa multiplo specificando questa funzione e utilizzando il driver di stampa, è possibile stampare una copia di prova e conservare i dati del documento nella Casella lavoro. Per stampare le altre copie, utilizzare il pannello a sfioramento. È possibile modificare il numero di copie da stampare.

### 1 Visualizzare la schermata.

- 1 Tasto [Home] > [Casella lavoro]
- 2 Selezionare [Copia veloce/Controlla e mantieni].
- 3 Selezionare l'utente che ha creato il documento.

### 2 Stampare il documento.

- 1 Selezionare il documento da stampare > [Stampa]
- 2 Specificare il numero di copie da stampare.
- 3 Selezionare [OK].  
La stampa viene avviata.

## Eliminazione dei documenti archiviati nella Casella Controlla e mantieni

### 1 Visualizzare la schermata.

- 1 Tasto [Home] > [Casella lavoro]
- 2 Selezionare [Copia veloce/Controlla e mantieni].
- 3 Selezionare l'utente che ha creato il documento.

### 2 Eliminare il documento.

- 1 Selezionare il documento da eliminare > [🗑️]

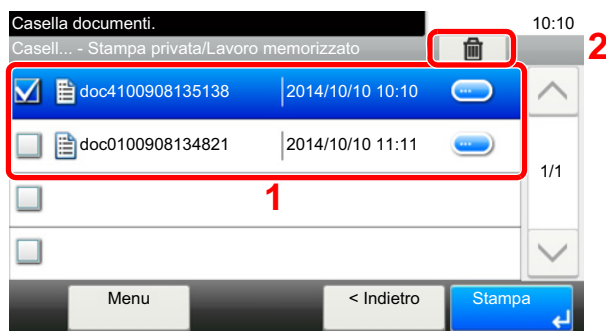

- 2 Selezionare [Si].  
Il documento viene eliminato.

## Stampa di documenti in una Casella personalizzata

### 1 Visualizzare la schermata.

- 1 Tasto [Home] > [Casella personalizzata]
- 2 Selezionare la casella che contiene il documento da stampare.

#### **NOTA**

Se la casella personalizzata è protetta da password, immettere la password corretta.

### 2 Stampare il documento.

- 1 Selezionare il documento che si desidera inviare attivando la relativa casella di spunta.  
Il documento scelto è contrassegnato da un segno di spunta.

#### **NOTA**

Per annullare una selezione, premere nuovamente la stessa casella per deselegionare il segno di spunta.

- 2 Selezionare [Stampa].
- 3 Si apre una schermata per la selezione delle impostazioni di stampa da utilizzare.  
Per utilizzare le impostazioni usate al momento della stampa (in occasione del salvataggio del documento), selezionare [Stampa così com'è]. Selezionare [OK] per eseguire la stampa.  
La stampa ha inizio.  
Se fosse necessario modificare le impostazioni di stampa, selezionare [Stampa dopo cambio impostazioni].
- 4 Modificare i parametri di selezione carta, stampa in fronte/retro, ecc., come opportuno.  
Per maggiori informazioni sulle funzioni che si possono selezionare, vedere:  
[➔ \[Stampa\] \(xv\)](#)
- 5 Premere il tasto [Avvio].  
Inizia la stampa del documento selezionato.

## Stampa da dispositivi portatili

Questo sistema supporta le funzioni e i servizi di stampa elencati di seguito.

- AirPrint
- Google Cloud Print
- Mopria

In base al sistema operativo e all'applicazione supportati, è possibile stampare un lavoro da qualsiasi dispositivo o computer portatile senza installare il driver di stampa.

### Stampa con AirPrint

AirPrint è una funzione di stampa inclusa nel pacchetto iOS 4.2 e prodotti successivi e in Mac OS X 10.7 e versioni successive.

Per utilizzare AirPrint, assicurarsi che in Command Center RX sia abilitata l'impostazione AirPrint.

➔ [Command Center RX User Guide](#)



### Stampa con Google Cloud Print

Google Cloud Print è un servizio di stampa fornito da Google. Questo servizio permette agli utenti che dispongono di un account Google di stampare da una periferica collegata a Internet.

La periferica può essere configurata in Command Center RX.

➔ [Command Center RX User Guide](#)

#### **NOTA**

Per utilizzare il servizio Google Cloud Print si richiede un account Google. Se non si dispone di un account Google, crearlo.

È anche necessario registrare preventivamente la periferica al servizio Google Cloud Print. La periferica può essere registrata da un PC collegato alla stessa rete.

### Stampa da Mopria

Mopria è uno standard sulla funzione di stampa incluso nei prodotti Android 4.4 o successivi. Mopria Print Service deve essere preventivamente installato e abilitato.

Per informazioni dettagliate sulle modalità d'uso, consultare il sito Web di Mopria Alliance.

## Stampa con Wi-Fi Direct

Wi-Fi Direct è uno standard LAN wireless definito da Wi-Fi Alliance. È una delle funzioni LAN wireless che consente ai dispositivi di comunicare direttamente tra loro peer to peer senza essere collegati a un access point o a un router LAN wireless.

La procedura di stampa con Wi-Fi Direct è identica a quella descritta per i normali dispositivi portatili.

Se nelle impostazioni della porta nelle proprietà della stampante si specifica un nome per la stampante o un nome Bonjour, è possibile stampare il lavoro specificandone il nome alla connessione Wi-Fi Direct.

Se per la porta si utilizza un fuso orario, specificare il fuso orario della periferica.

## Stampa con NFC

Se Elim. dopo stampa e Wi-Fi Direct sono stati preventivamente configurati, sarà possibile configurare la rete tra il sistema e il dispositivo mobile semplicemente toccando il tag NFC.

## Utilizzo della memoria USB rimovibile

Collegando il supporto USB direttamente sul sistema è possibile stampare, in modo facile e veloce, i file archiviati sul supporto USB senza dover utilizzare un computer.

Si possono stampare i seguenti tipi di file:

- File PDF (Versione 1.7 o inferiore)
- File TIFF (formato TIFF V6/TTN2)
- Formato file JPEG
- Formato file XPS
- Formato file OpenXPS
- File PDF criptato

Questa funzione permette inoltre di archiviare i file delle scansioni sul supporto USB collegato al sistema.

Si possono archiviare i seguenti tipi di file:

- Formato file PDF
- Formato file TIFF
- Formato file JPEG
- Formato file XPS
- Formato file OpenXPS
- Formato file Word\*<sup>1</sup>
- Formato file Excel\*<sup>1</sup>
- Formato file PowerPoint\*<sup>1</sup>
- File formato PDF ad alta compressione

\*1 Visualizzata solo quando è installato il Kit di attivazione scansione OCR opzionale.

## Archiviazione dei documenti sulla memoria USB (Scansione a USB)



### NOTA

Numero di file archiviabili: 1.000

### 1 Posizionare gli originali.

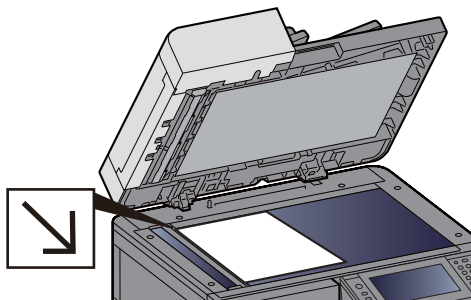
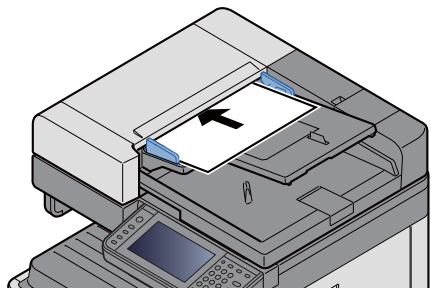

➔ [Posizionare gli originali. \(5-3\)](#)

## 2 Collegare il supporto USB.

- 1 Inserire la memoria USB nell'apposito slot.

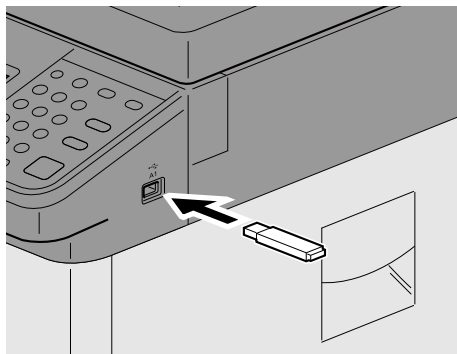

- 2 Quando il sistema legge la memoria USB, compare il messaggio "Memoria rimovibile riconosciuta. Visualizzazione dei file. Confermare?". Selezionare [Sì].  
Visualizza la schermata Memoria rimovibile.

### **NOTA**

Se il messaggio non compare, selezionare [Memoria rimovibile] sulla schermata Home.

## 3 Memorizzare i moduli.

- 1 Selezionare la cartella in cui archiviare il file.  
Il sistema può visualizzare fino al terzo livello di cartelle, compresa la cartella radice.
- 2 Selezionare [ + ].
- 3 Selezionare il tipo di originale, il formato file e tutti gli altri parametri come opportuno.  
Per maggiori informazioni sulle funzioni che si possono selezionare, vedere:  
➔ [\[Salva file\] \(xvii\)](#)
- 4 Premere il tasto [Avvio].  
L'originale viene acquisito e i dati vengono archiviati sul supporto USB.

## Verifica delle informazioni archiviate sulla memoria USB

- 1 Sulla schermata Memoria rimovibile, selezionare [Informazioni sulla memoria].
- 2 Al termine, selezionare [Chiudi].

## Rimozione della memoria USB

### ✔ IMPORTANTE

Seguire la procedura corretta per evitare di danneggiare i dati o il supporto USB.

#### 1 Visualizzare la schermata.

Tasto [Home] > [Memoria rimovibile]

#### 2 [Menu] > [Memoria rimovibile]

Se sulla schermata della memoria rimovibile appare il messaggio [Rimuovi Memoria], selezionare [OK] e rimuovere la memoria.

### 💡 NOTA

È possibile rimuovere la memoria USB anche dopo aver controllato lo stato della periferica.

➔ [Periferica/Comunicazione \(7-10\)](#)

## Stampa dalla memoria USB rimovibile

### 💡 NOTA

- I file PDF da stampare devono avere un'estensione (.pdf).
- I file da stampare devono essere salvati ad un livello di ramificazione cartelle non inferiore al terzo, compresa la cartella radice.
- Utilizzare una memoria USB correttamente formattata da questo sistema.
- Inserire la memoria USB direttamente nello slot USB del sistema.

#### 1 Collegare il supporto USB.

- 1 Inserire la memoria USB nell'apposito slot.

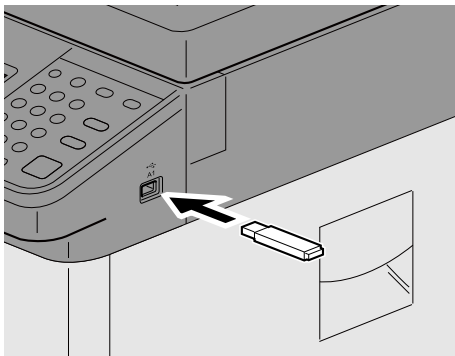

- 2 Quando il sistema legge la memoria USB, compare il messaggio "Memoria rimovibile riconosciuta. Visualizzazione dei file. Confermare?". Selezionare [Sì].  
Visualizza la schermata Memoria rimovibile.

### 💡 NOTA

Se il messaggio non compare, selezionare [Memoria rimovibile] sulla schermata Home.



## 2 Stampare il documento.

- 1 Selezionare la cartella con il file da stampare.

Il sistema può visualizzare i documenti fino al terzo livello di cartelle, compresa la cartella radice.



### NOTA

- Numero di documenti visualizzabili: 1.000
- Per tornare a un livello cartella superiore, selezionare [< Indietro].

- 2 Selezionare il file da stampare > [Stampa]

- 3 Specificare il numero di copie da stampare, la stampa in fronte-retro, ecc. come opportuno.

Per maggiori informazioni sulle funzioni che si possono selezionare, vedere:

➔ [\[Stampa\] \(xix\)](#)

- 4 Premere il tasto [Avvio].

Inizia la stampa del file selezionato.

# 6 Impostazione avanzata delle funzioni

In questo capitolo vengono trattati i seguenti argomenti:

Icone utilizzate in questo capitolo .....	6-2
[Copia scheda ID] .....	6-3
[Formato originale] .....	6-4
[Selezione carta] .....	6-5
[Originali di formati diversi] .....	6-7
[Orientamento originale] .....	6-9
[Fascicola/Sfalsa] .....	6-10
[Pinza] .....	6-12
[Vassoio di uscita] .....	6-15
[Densità] .....	6-16
[Immagine originale] .....	6-17
[EcoPrint] .....	6-18
[Selezione colore] .....	6-19
[Nitidezza] .....	6-20
[Contrasto] .....	6-21
[Sfondo Regolazione densità] .....	6-22
[Previene effetto copia sbavata] .....	6-23
[Zoom] .....	6-24
[Combina] .....	6-26
[Margine] .....	6-28
[Fronte/retro] .....	6-30
[Scansione continua] .....	6-33
[Rotazione immagine automatica] .....	6-34
[Avviso di fine lavoro] .....	6-35
[Voce nome file] .....	6-36
[Ignora la priorità] .....	6-37
[Salta pagine bianche] .....	6-38
[Originale su 2-facce/libro] .....	6-39
[Formato invio] .....	6-40
[Formato file] .....	6-41
[Separazione file] .....	6-46
[Risoluzione scansione] .....	6-47
[Oggetto/corpo E-mail] .....	6-48
[TX crittografato FTP] .....	6-49
[Elimina dopo la stampa] .....	6-50
[Elimina dopo la trasmissione] .....	6-51
[Formato di memorizzazione] .....	6-52
[Originale lungo] .....	6-53
[Password PDF criptati] .....	6-54
[Stampa JPEG/TIFF] .....	6-55
[XPS Adatta alla pagina] .....	6-56
[Cancella aree ombreggiate] .....	6-57

## Icone utilizzate in questo capitolo

Sulle pagine che spiegano una funzione utile, i modi in cui è possibile utilizzare la funzione sono indicati mediante icone.

**In stampa:**



**Invio:**



**Memorizzazione:**



## [Copia scheda ID]

Copia

Scegliere questo programma per copiare, ad esempio, una patente o un tesserino assicurativo. Quando si acquisisce il fronte e il retro della tessera, le due facciate vengono abbinare e stampate su un unico foglio.

(Valore: [Off] / [On])

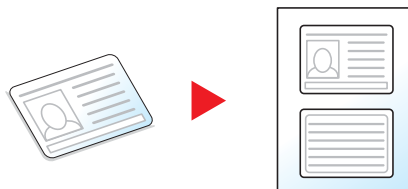

## [Formato originale]



Specificare il formato dell'originale da acquisire.

Selezionare [Automatico], [Sistema metrico], [Pollici], [Altro] o [Voce formato] per selezionare il formato dell'originale.

Voce	Valore	Descrizione
<b>Automatico</b>	---	Rileva automaticamente il formato originale.
<b>Pollici</b>	Ledger, Letter-R, Letter, Legal, Statement-R, Statement, 11x15", Oficio II	Selezionare uno dei formati standard in pollici.
<b>Sistema metrico</b>	A3, A4-R, A4, A5-R, A5, A6-R, B4, B5-R, B5, B6-R, B6, Folio, 216 x 340 mm	Selezionare uno dei formati standard del sistema metrico.
<b>Altro</b>	8K, 16K-R, 16K, Hagaki (Cartoncino), Oufuku Hagaki (Cartolina di ritorno), Personalizzato* <sup>1</sup>	Selezionare un formato tra i formati standard speciali o i formati personalizzati.
<b>Voce formato</b>	Sistema metrico X: Da 50 a 432 mm (incrementi di 1 mm) Y: Da 50 a 297 mm (incrementi di 1 mm)  Pollici X: 2,00 - 17,00" (con incrementi di 0,01") Y: 2,00 - 11,69" (con incrementi di 0,01")	Specificare il formato non presente tra quelli standard.* <sup>2</sup>  Se si seleziona [Voce formato], utilizzare [+] o [-] per impostare le dimensioni "X" (orizzontale) e "Y" (verticale). Selezionare [Tasti numerici] per immettere i valori con i tasti numerici.

\*1 Per le informazioni riguardanti la registrazione del formato originale personalizzato, vedere:

➔ [Formato originale person. \(8-12\)](#)

\*2 Per modificare le unità di misura, accedere al Menu Sistema.

➔ [\[Misura\] \(8-20\)](#)



### NOTA

Specificare sempre il formato originale quando si utilizzano originali di formato personalizzato.

## [Selezione carta]

Copia

Casella personalizzata

Memoria USB

Selezionare il cassetto o il bypass con il formato carta desiderato.

Se è attivata l'opzione [Auto.], viene automaticamente selezionata la carta che corrisponde al formato dell'originale.



### NOTA

- Specificare preventivamente il formato e il tipo della carta caricata nel cassetto.
- ➔ [\[Impostazioni cassetto/Bypass\] \(8-9\)](#)
- Ulteriori cassette oltre il Cassetto 2 - 3 vengono visualizzati se è installato il cassetto carta opzionale.

Per selezionare [Bypass], premere [Impost. carta] e specificare formato e tipo di carta.

I formati carta e i tipi di supporto disponibili sono indicati nella sottostante tabella.

Voce		Valore	Descrizione
Formato carta	Pollici	Ledger, Letter-R, Letter, Legal, Statement-R, Executive, Oficio II	Selezionare uno dei formati standard in pollici.
	Sistema metrico	A3, A4-R, A4, A5-R, A6-R, B4, B5-R, B5, B6-R, Folio, 216 x 340mm	Selezionare uno dei formati standard del sistema metrico.
	Altro	ISO B5, Busta #10, Busta #9, Busta #6, Busta Monarch, Busta DL, Busta C5, Busta C4, Hagaki (Cartoncino), Oufuku Hagaki (Cartolina di ritorno), Youkei 4, Youkei 2, 8K, 16K-R, 16K	Selezionare un formato tra i formati standard speciali o i formati personalizzati.
	Voce formato	Sistema metrico X: 148 - 432 mm (con incrementi di 1 mm) Y: 98 - 297 mm (con incrementi di 1 mm)  Pollici X: 5,83 - 17,00" (con incrementi di 0,01") Y: 3,86 - 11,69" (con incrementi di 0,01")	Specificare il formato non presente tra quelli standard.*1 Se si seleziona [Voce formato], utilizzare [+]/[-] o i tasti numerici per impostare le dimensioni "X" (orizzontale) e "Y" (verticale). Selezionare [Tasti numerici] per immettere i valori con i tasti numerici.
Tipo di supporto		Normale (60 - 105 g/m <sup>2</sup> ), Lucido, Velina (59 g/m <sup>2</sup> o inferiore), Etichette, Riciclata, Prestampata*2, Pregiata, Cartoncino, Colorata, Perforata*2, Intestata*2, Busta, Spessa (106 g/m <sup>2</sup> o superiore), Patinata, Alta qualità, Person. 1-8*2	

\*1 È possibile modificare le unità di misura in Menu Sistema.

➔ [\[Misura\] \(8-20\)](#)

\*2 Per le istruzioni riguardanti la selezione dei tipi di carta personalizzati da 1 a 8, vedere:

➔ [Impostazione tipo di supporto \(8-14\)](#)

Per stampare su carta prestampata, su carta perforata o su carta intestata, vedere:

➔ [Azione per carta speciale \(8-14\)](#)



### IMPORTANTE

Quando sono definiti formato e tipo di carta per il Bypass, l'opzione [Tipo di supporto] è selezionata. Se a questo punto della procedura si preme [Bypass], le impostazioni verranno annullate.



**NOTA**

- È possibile selezionare in anticipo il formato e il tipo di carta maggiormente utilizzati e impostare tali valori come predefiniti.
- ▶ [\[Vassoio Bypass\] \(8-10\)](#)
- Se nel cassetto o sul bypass non è caricato il tipo di supporto specificato, si apre una schermata di conferma. Caricare la carta desiderata sul bypass e selezionare [Continua]. Viene avviata la copiatura.

## [Originali di formati diversi]

Copia

Invia

Casella  
personal-  
izzataMemoria  
USB

Si possono acquisire tutti i fogli inseriti nell'alimentatore di originali, anche se di diverso formato.

Questa funzione non può essere utilizzata se gli originali vengono acquisiti dalla lastra di esposizione.

### Copia

Voce	Valore	Descrizione
Originali di formati diversi	Off	
	Configurare le impostazioni.	Si possono acquisire e copiare fogli multipli di uguale larghezza utilizzando l'alimentatore di originali.

### Invio

Voce	Valore	Descrizione
Originali di formati diversi	Off	-
	Stessa larghezza	Si possono acquisire e inviare fogli multipli di uguale larghezza utilizzando l'alimentatore di originali.

### Memorizzazione

Voce	Valore	Descrizione
Originali di formati diversi	Off	-
	Stessa larghezza	Si possono acquisire e memorizzare fogli multipli di uguale larghezza utilizzando l'alimentatore di originali.



## Combinazioni di originali supportate

### Stessa larghezza

Se gli originali hanno la stessa larghezza, si possono inserire le seguenti combinazioni di originali.

- B4 e B5
- A3 e A4 (Ledger e Letter)
- A4-R e Folio (Legal e Letter-R)

Esempio: B4 e B5

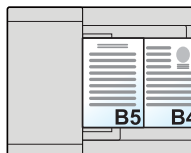

### NOTA

- Se si utilizzano le seguenti combinazioni di originali di diverso formato, assicurarsi che il parametro "Rilev. automatico orig" sia impostato su [On] per "Folio".

A4-R e Folio

➔ [Rilev. automatico orig \(8-12\)](#)

- Caricamento degli originali nell'alimentatore di originali: fino a 30 fogli

# [Orientamento originale]



Selezionare l'orientamento del bordo superiore dell'originale per acquisirlo in direzione corretta.

Per utilizzare le funzioni elencate è necessario specificare l'orientamento dell'originale.

- Zoom
- Fronte/retro
- Margine
- Combina
- Pinzatura (opzionale)
- [Originale su 2-facce/libro]

Per l'orientamento dell'originale scegliere tra [Lato superiore in alto] o [Lato sup. a sinistra].

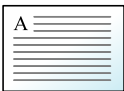
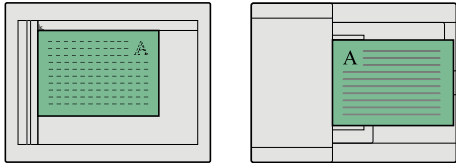
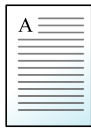
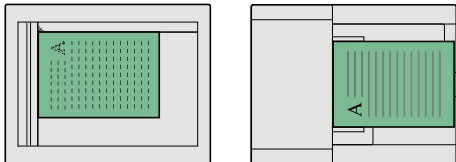
Voce	Immagine	
<b>Lato superiore in alto</b>		
<b>Lato superiore a sinistra</b>		
<b>Automatico</b> <sup>*1</sup>		

\*1 Visualizzata solo quando è installato il Kit di attivazione scansione OCR opzionale.

 **NOTA**

È possibile modificare l'impostazione predefinita per l'Orientamento originale.

➔ [Orientamento originale \(Copia\) \(8-16\)](#)

➔ [Orientamento originale \(invio/mem.\) \(8-16\)](#)

## [Fascicola/Sfalsa]

Copia

Casella personalizzata

Memoria USB

Questa funzione permette di fascicolare le copie per pagina o gruppo.

### Fascicola

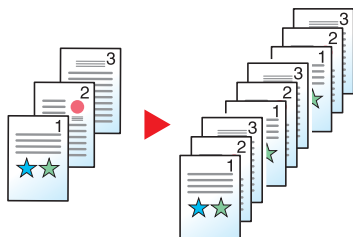

Si possono acquisire più originali e realizzare fascicoli completi di copie nell'ordine di pagina richiesto.

### Sfalsamento

Senza finisher (opzionale)



Quando si utilizza la funzione di sfalsamento, ogni fascicolo (o ogni pagina) viene ruotato di 90 gradi.



#### NOTA

Se si utilizza la funzione di sfalsamento senza finisher, è richiesto un cassetto carta aggiuntivo. In questo caso, occorre caricare nel cassetto aggiuntivo della carta di formato identico a quello della carta caricata nel cassetto selezionato ma con orientamento diverso.

La funzione di sfalsamento supporta i seguenti formati carta: A4, B5, Letter, 16K

Senza finisher (opzionale)



Quando si utilizza la funzione di sfalsamento, ogni fascicolo (o ogni pagina) viene sfalsato.

<b>Voce</b>	<b>Descrizione</b>
<b>Off</b>	La fascicolazione e lo sfalsamento non vengono eseguiti.
<b>Solo Fascicolazione</b>	Solo Fascicolazione
<b>Sfalsa Ogni pagina</b>	Viene sfalsata ogni pagina.
<b>Sfalsa Ogni gruppo</b>	Viene sfalsato ogni gruppo

# [Pinza]

Copia















Casella  
personal-  
izzataMemoria  
USB **NOTA**

Questa funzione richiede il collegamento del finisher documenti opzionale.

Questa funzione permette di pinzare i documenti finiti. Si può selezionare la posizione di pinzatura.

Voce	Valore	Descrizione
Pinza:	Off	
	1 punto (in alto a sinistra)	Selezionare la posizione di pinzatura. Per i dettagli sull'orientamento degli originali e la posizione di pinzatura vedere: <a href="#">► Orientamento originale e posizione di pinzatura (6-13)</a>
	1 punto (in alto a destra)	
	2 punti (a sinistra)	
	2 punti (in alto)	
	2 punti (a destra)	
Orientamento originale	Lato superiore in alto, Lato superiore a sinistra	

**Orientamento originale e posizione di pinzatura**

[Orientamento originale]	Lato superiore in alto		Lato superiore a sinistra	
Immagine				
Orientamento carta cassetto 				
Orientamento carta cassetto 				



**NOTA**

Con i seguenti formati il punto singolo non è in diagonale.

B5-R, 16K-R

**Pinzatura di formati misti**

Si possono pinzare fogli di formati misti purché abbiano la stessa larghezza nelle combinazioni sotto elencate.

- A3 e A4
- B4 e B5
- Ledger e Letter
- Legal e Letter-R

• 8K e 16K

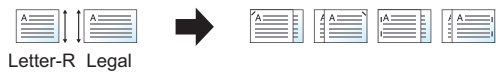
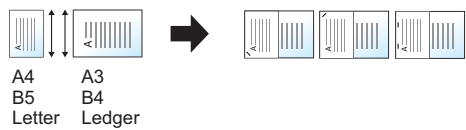

 **NOTA**

- Numero di fogli che possono essere pinzati: fino a 25.
- Per la procedura di Pinzatura di formati misti, vedere:  
➔ [\[Originali di formati diversi\] \(6-7\)](#)

## [Vassoio di uscita]

Copia

Casella personalizzata

Memoria USB

Specificare il vassoio di uscita.

Voce	Descrizione
<b>Vassoio interno</b> *1	I lavori vengono consegnati sul vassoio interno della periferica.
<b>Vassoio separatore lavori</b>	I lavori vengono consegnati sul vassoio del separatore lavori.

**con finisher documenti opzionale**

Voce	Descrizione
<b>Vass finisher</b> *1	I lavori vengono consegnati sul vassoio del finisher documenti opzionale.
<b>Vassoio separatore lavori</b>	I lavori vengono consegnati sul vassoio del separatore lavori.

\*1 Questa opzione viene visualizzata solo quando è installato un finisher documenti opzionale.



### NOTA

È possibile modificare l'impostazione predefinita per il Vassoio di uscita.

➔ [Vassoio di uscita \(8-18\)](#)



## [Densità]



Regolare la densità.

(Valore: [-4] - [+4] (Più chiaro o Più scuro))



## [Immagine originale]



Selezionare il tipo di immagine originale per risultati ottimali.

### Copiatura/Stampa

Voce		Descrizione	
<b>Testo+foto</b> <sup>*1</sup>		Per documenti contenenti testo e foto.	
<b>Foto</b>		Per foto scattate da una macchina fotografica.	
<b>Testo</b>		Per documenti contenenti soprattutto testo.	
<b>Grafico/Mappa</b> <sup>*2</sup>		Per grafici e mappe.	
<b>Altro</b>	<b>Immagine originale</b>	<b>Testo+foto</b>	Per documenti contenenti testo e foto.
		<b>Foto</b>	Per foto scattate da una macchina fotografica.
		<b>Testo</b>	Per documenti contenenti soprattutto testo.
		<b>Grafica/Mappa</b>	Per grafici e mappe.
	<b>Evidenziatore</b>	<b>On</b>	Selezionare questa opzione per riprodurre nitidamente testo e segni tracciati con un evidenziatore. Riproduce il più nitidamente possibile il colore dell'evidenziatore.
		<b>Off</b>	Non riproduce il colore dell'evidenziatore.

\*1 Se il testo in grigio non viene stampato correttamente con il parametro [Testo + Foto], selezionare [Testo] per migliorare il risultato.

\*2 Questa funzione è visualizzata solo durante la copiatura.

### Invio/Memorizzazione

Voce	Descrizione
<b>Testo+foto</b>	Per documenti contenenti testo e foto.
<b>Foto</b>	Per foto scattate da una macchina fotografica.
<b>Testo</b>	Consente di riprodurre tratti sottili o a matita. È possibile selezionare [Testo] o [Testo (linea sottile)]
<b>Testo chiaro/Linea sottile</b>	Per la riproduzione nitida di testo a matita o linee sottili oppure di mappe o diagrammi.

## [EcoPrint]

Copia

Casella personalizzata

Memoria USB

EcoPrint consente di risparmiare toner durante la stampa. Utilizzare questa funzione per copie di prova oppure in casi in cui l'alta qualità di stampa non è necessaria.

(Valore: [Off] / [On])

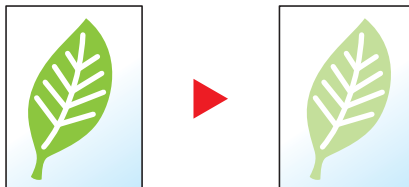

## [Selezione colore]



Selezionare l'impostazione del modo colori.

### Invio/Memorizzazione

Voce	Descrizione
<b>Auto.(col./grigio)</b>	Rileva automaticamente se i documenti acquisiti sono a colori oppure in bianco & nero e acquisisce i documenti a colori nel modo A colori e quelli in B/N nel modo Scala di grigi.
<b>Auto.(col./B &amp; N)</b>	Rileva automaticamente se i documenti acquisiti sono a colori oppure in bianco & nero e acquisisce i documenti a colori nel modo A colori e quelli in B/N nel modo Bianco & Nero.
<b>A colori</b>	Acquisisce il documento a colori.
<b>Scala di grigi</b>	Acquisisce l'originale in scala di grigi. Riproduce un'immagine più uniforme e dettagliata.
<b>(B/N)</b>	Stampa in bianco e nero.

# [Nitidezza]



È possibile regolare la nitidezza dei contorni dell'immagine.

Quando si devono riprodurre degli originali scritti a matita che contengono linee non omogenee o interrotte, è possibile migliorare la qualità delle copie regolando la nitidezza su "Nitido". Quando si devono riprodurre delle immagini caratterizzate da retinatura, come ad esempio le foto di una rivista, soggette alla comparsa dell'effetto moiré<sup>\*1</sup>, è possibile ammorbidire i contorni e attenuare l'effetto moiré impostando la nitidezza su "Attenua".

Meno intenso



Originale



Più intenso

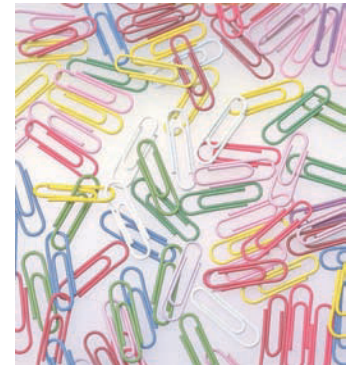

Voce	Descrizione
[+1] - [+3] (Brillante)	Consente di enfatizzare il contorno dell'immagine.
[-1] - [-3] (Grigiastro)	Consente di attenuare il contorno dell'immagine. Può attenuare l'effetto Moiré <sup>*1</sup> .

\*1 Schemi creati dalla distribuzione irregolare dei punti a mezzetinte.

## [Contrasto]



Consente di definire il contrasto tra le aree chiare e scure dell'immagine.

Più basso

Originale

Più alto

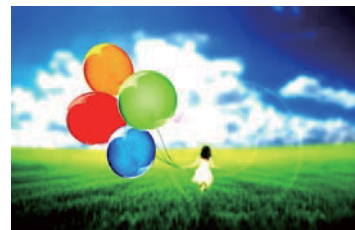
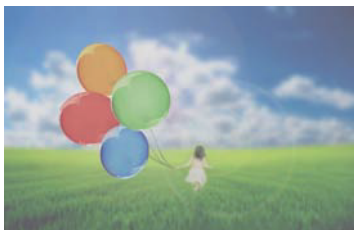

Voce	Descrizione
[+1] - [+4] (Più alto)	Aumenta la nitidezza dei colori.
[-1] - [-4] (Più basso)	Crea colori più uniformi.

## [Sfondo Regolazione densità]



È possibile eliminare lo sfondo scuro dagli originali, ad esempio i quotidiani.

Se il colore di sfondo è fastidioso, selezionare [Automatico]. Se l'impostazione su [Automatico] non risolve il problema del colore di sfondo, selezionare [Manuale] e regolare la densità del colore dello sfondo.

Voce	Descrizione
<b>Off</b>	Il colore dello sfondo non viene regolato.
<b>Automatico</b>	Viene automaticamente regolata la densità dello sfondo sulla base dell'originale.
<b>Manuale</b>	Selezionare da [1] a [5] (Più Chiaro - Più Scuro) per regolare manualmente la densità sfondo.

## [Previene effetto copia sbavata]



È possibile nascondere i colori di sfondo e l'effetto copia sbavata quando si acquisiscono originali sottili.

(Valore: [Off] / [On])

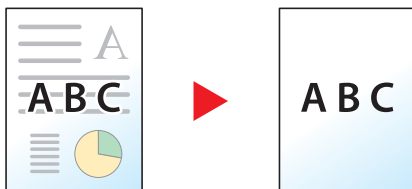



# [Zoom]



Regolare lo zoom per ridurre o ingrandire l'immagine.

## Copia

Sono disponibili le seguenti opzioni zoom.

### Automatico

L'immagine viene adattata al formato carta.

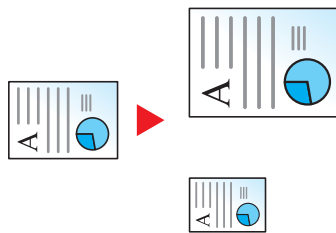

### Zoom standard

L'immagine viene ridotta o ingrandita secondo rapporti di riproduzione predefiniti.

Modello	Livello di zoom (Originale - Copia)		Modello	Livello di zoom (Originale - Copia)	
<b>Modelli europei</b>	400% Max.	90% Folio>>A4	<b>Modelli US</b>	400% Max.	78% Legal>>Letter
	200% A5>>A3	75% 11x15">>A4		200% STMT>>Ledger	77% Ledger>>Legal
	141% A4>>A3, A5>>A4	70% A3>>A4, A4>>A5		154% STMT>>Legal	64% Ledger>>Letter
	127% Folio>>A3	50%		129% Letter>>Ledger	50% Ledger>>STMT
	106% 11x15">>A3	25% Min.		121% Legal>>Ledger	25% Min.
	100%			100%	

### Altro

L'immagine viene ridotta o ingrandita secondo rapporti di riproduzione diversi dallo Zoom standard.

Modello	Livello di zoom (Originale - Copia)	Modello	Livello di zoom (Originale - Copia)
<b>Modelli europei</b>	115% B5>>A4	<b>Modelli US</b>	141% A5>>A4
	86% A4>>B5		115% B5>>A4
	129% Statement>>Letter		90% Folio>>A4
	78% Legal>>Letter		86% A4>>B5
	64% Letter>>Statement		70% A4>>A5

### Immissione del valore di ingrandimento o riduzione

È possibile ridurre o ingrandire manualmente l'originale, immettendo un valore compreso tra il 25% e il 400%, con incrementi dell'1%. Utilizzare i tasti numerici o selezionare [+] o [-] per immettere il rapporto di riproduzione desiderato.

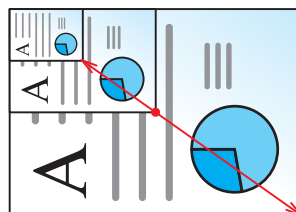

## Stampa/Invio/Memorizzazione

Voce	Descrizione
100%	L'originale viene riprodotto in formato reale.
Auto.	Riduce o ingrandisce gli originali sulla dimensione di invio/memorizzazione.



### NOTA

Per ridurre o ingrandire l'immagine, selezionare il formato carta, il formato di invio o il formato di memorizzazione.

- ➔ [\[Selezione carta\] \(6-5\)](#)
- ➔ [\[Formato invio\] \(6-40\)](#)
- ➔ [\[Formato di memorizzazione\] \(6-52\)](#)

# [Combina]

Copia

Questa funzione permette di riprodurre 2 o 4 fogli originali su un'unica pagina.

Si può selezionare il layout pagina e il tipo di linee divisorie attorno alle pagine.

Per la separazione delle pagine, è possibile scegliere uno dei seguenti tipi di linea.



Nessuna

Linea solida

Linea tratteggiata

Segno di posizionamento

Voce		Valore	Descrizione
<b>Off</b>		—	Disabilita la funzione.
<b>2 in 1</b>		—	Stampa due fogli originali su un unico foglio.
<b>4 in 1</b>		—	Stampa quattro fogli originali su un unico foglio.
<b>Altro</b>	<b>Combina</b>	Off, 2 in 1 (S a D/A a B), 2 in 1 (D a R/B a A), 4 in 1 (A destra e in basso), 4 in 1 (A sinistra e in basso), 4 in 1 (In basso e a destra), 4 in 1 (In basso e a sinistra)	Selezionare come disporre le pagine dell'originale acquisito.
	<b>Bordo</b>	Nessuno, Linea solida, Linea tratteggiata, Segno di posizionamento	Scegliere il tipo di linea divisoria.
	<b>Orientamento originale</b>	Lato superiore in alto, Lato superiore a sinistra	Selezionare l'orientamento del bordo superiore dell'originale per acquisirlo in direzione corretta.

## Layout immagine

Voce		Immagine
2 in 1	S - D / A - B	
	D - S / B - A	
4 in 1	A destra in basso	
	A sinistra in basso	
	In basso a destra	
	In basso a sinistra	

### NOTA

- La funzione Combina supporta i seguenti formati carta: A3, A4-R, A4, A5-R, B4, B5-R, B5, Folio, 216×340mm, Ledger, Letter-R, Letter, Legal, Statement-R, Oficioll, 8K, 16K-R, 16K
- Se l'originale è posizionato sulla lastra di esposizione, copiare gli originali in ordine di pagina.

# [Margine]



## Copiatura/Stampa

Aggiungere margini (spazio bianco). Si può anche definire l'ampiezza margine e il margine della facciata posteriore.



### NOTA

È possibile modificare l'impostazione predefinita per il margine.

➔ [Margine \(8-17\)](#)

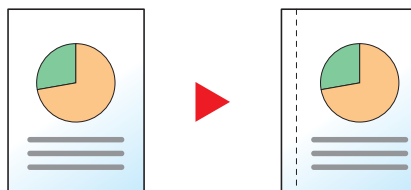

Voce		Valore	Descrizione	
Off			Nessun margine impostato.	
On	Margine	SX/DX(-18 - +18)	Sistema metrico: Da -18 mm a 18 mm (incrementi di 1 mm) Pollici: Da -0,75 a 0,75" (con incrementi di 0,01")	
		A/B(-18 - +18)		
	Facciata posteriore	Automatico		Per la copia in fronte/retro, premere [Facciata posteriore], quindi selezionare [Automatico] o [Manuale]. Per il retro del foglio viene automaticamente applicato il margine appropriato in base al margine impostato per la pagina frontale e all'orientamento della rilegatura.
		Manuale	SX/DX(-18 - +18)	Sistema metrico: Da -18 mm a 18 mm (incrementi di 1 mm) Pollici: Da -0,75 a 0,75" (con incrementi di 0,01")
	A/B(-18 - +18)			
Orientamento originale		Lato superiore in alto, Lato superiore a sinistra	Selezionare l'orientamento del bordo superiore dell'originale per acquisirlo in direzione corretta. Premere [Orientamento originale] per selezionare l'orientamento degli originali, scegliendo [Lato superiore in alto] o [Lato superiore a sinistra]. Quindi selezionare [OK].	

\*1 Per modificare le unità di misura, accedere al Menu Sistema.

➔ [\[Misura\] \(8-20\)](#)

## **Invio**

Quando si invia/acquisisce un originale dopo aver specificato formato originale e formato di invio/acquisizione, è possibile che sul lato inferiore, sinistro o destro della pagina si crei un margine. Quando si utilizza la centratura, l'immagine viene posizionata con un margine creato in corrispondenza della parte superiore/inferiore e a sinistra/destra di ciascuna pagina.

(Valore: [Off] / [On])

# [Fronte/retro]

## Copia

Consente di creare copie stampate su entrambe le facciate del foglio. È anche possibile creare copie solo fronte da originali fronte/retro.

Sono disponibili i seguenti modi.

### 1 faccia>>2 facce

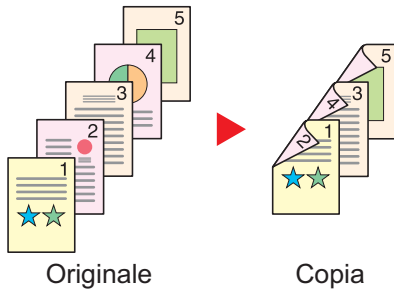

Consente di realizzare delle copie in fronte-retro da originali solo fronte. Se il numero degli originali è dispari, il retro dell'ultima copia risulterà vuoto.

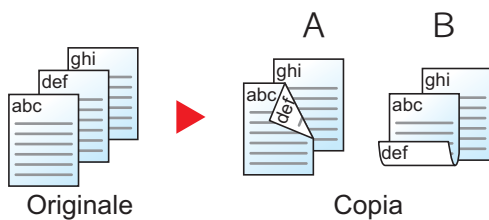

Sono disponibili le seguenti opzioni di rilegatura.

A Rilegatura Dest/sinis: le immagini sul retro del foglio non vengono ruotate.

B Rilegatura In alto: le immagini sul retro del foglio vengono ruotate di 180 gradi. Le copie possono essere rilegate sul margine superiore in modo tale che, quando si girano le pagine, l'orientamento sia sempre lo stesso.

### 2 facce>>1 faccia

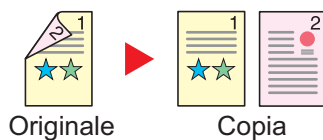

Consente di riprodurre un originale stampato su 2 facciate su due fogli distinti.

Sono disponibili le seguenti opzioni di rilegatura.

- Rilegatura Sinistra/Destra: le immagini sul retro del foglio non vengono ruotate.
- Rilegatura in alto: le immagini sul retro del foglio vengono ruotate di 180 gradi.

### 2 facce>>2 facce

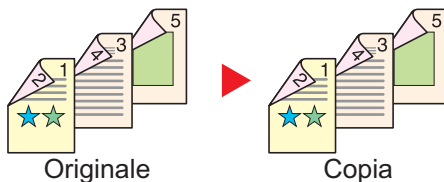

Consente di riprodurre delle copie in fronte-retro da originali stampati su due facciate.

#### **NOTA**

I formati carta accettati per il modo Originali in fronte-retro - Copia in fronte-retro: A3, A4-R, A4, A5-R, B4, B5-R, B5, 216×340mm, Ledger, Letter-R, Letter, Legal, Statement-R, Executive, OficioII, Folio, e 8K

## Originale a libro - Copia solo fronte

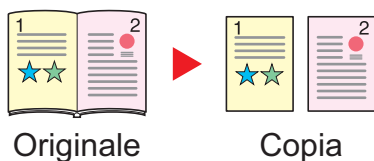

Consente di ottenere una copia solo fronte da originali in fronte-retro o da un libro aperto.

Sono disponibili le seguenti opzioni di rilegatura.

Rilegatura Sinistra: gli originali con pagine affiancate vengono copiati da sinistra a destra.

Rilegatura Destra: gli originali con pagine affiancate vengono copiati da destra a sinistra.

### **NOTA**

- I formati originali accettati per il modo Originale a libro - copia solo fronte sono: A3, A4-R, A5-R, B4, B5-R, Ledger, Letter-R e 8K
- I formati carta accettati per il modo Originale a libro - copia solo fronte sono: A4, B5, Letter e 16K.

## Da Originale a libro - Copia in fronte-retro

Libro → Libro→  
Fronte e retro libro

Consente di ottenere copie fronte/retro da originali quali, ad esempio, libri con pagine affiancate.

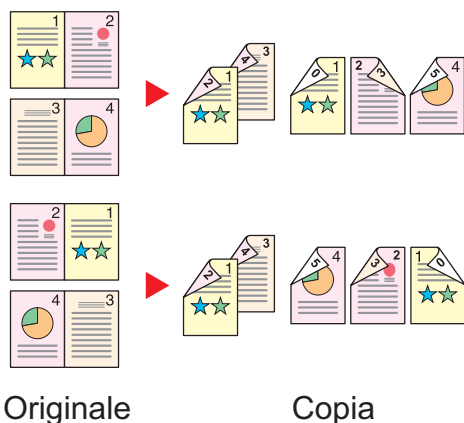

### **NOTA**

- I formati originali accettati per il modo Da originale a libro a copia in fronte-retro sono: A3, A4-R, A5-R, B4, B5-R, Ledger, Letter-R e 8K
- I formati carta accettati per il modo Da originale a libro a copia in fronte-retro sono: A4, B5, Letter e 16K.



## Copia

Copiare originali solo fronte o a libro aperto su 2 facciate, o originali fronte-retro e a libro aperto su 1 facciata. Selezionare l'orientamento di rilegatura per originale e documenti finiti.

Voce		Valore	Descrizione
1 faccia>>1 faccia		—	Disabilita la funzione.
1 faccia>>2 facce		—	Consente di copiare l'originale applicando le impostazioni predefinite. Per le impostazioni predefinite, vedere:
2 facce>>1 faccia		—	
2 facce>>2 facce		—	
Altro	Fronte/retro	1 faccia>>1 faccia, 1 faccia>>2 facce, 2 facce>>1 faccia, 2 facce>>2 facce, Libro>>1 faccia, Libro>>2 facce	Selezionare l'opzione fronte/retro desiderata.
	Rilegatura originali <sup>*1</sup>	Rilegatura a sinistra/destra, Rilegatura in alto, Rilegatura a sinistra, Rilegatura a destra	Selezionare l'orientamento di rilegatura degli originali.
	Rilegatura in Finitura <sup>*2</sup>	Rilegatura a sinistra/destra, Rilegatura in alto, Libro>>2 facce Libro>>Libro	Selezionare l'orientamento di rilegatura delle copie.
	Orientamento originale	Lato superiore in alto, Lato superiore a sinistra Automatico <sup>*3</sup>	Selezionare l'orientamento del bordo superiore dell'originale per acquisirlo in direzione corretta.

\*1 Visualizzata quando si seleziona [2-facce>>1-faccia], [2-facce>>2-facce], [Libro>>1 faccia] o [Libro>>2 facce] per "Fronte/retro".

\*2 Visualizzata quando si seleziona [1 faccia>>2 facce], [2-facce>>2-facce] o [Libro>>2 facce] per "Fronte/retro".

\*3 Visualizzata solo quando è installato il Kit di attivazione scansione OCR opzionale.

Se per la copia si utilizza la lastra di esposizione, posizionare l'originale successivo e premere il tasto [Avvio].

Completata la scansione di tutti gli originali, selezionare [Scans.compl.] per eseguire la copia. Viene avviata la copiatura.

## Stampa

Stampare un documento su 1 facciata o su entrambe le facciate del foglio.

Voce	Valore	Descrizione
1-faccia	—	Disabilita la funzione.
2-facce	Rilegatura sinistra/destra	Stampare un documento in fronte-retro in modo che i fogli siano correttamente allineati per la rilegatura sul lato sinistro o destro.
	Rilegatura in alto	Stampare un documento in fronte-retro in modo che i fogli siano correttamente allineati per la rilegatura sul bordo superiore.

## [Scansione continua]

Copia

Invia

Casella personalizzata

Memoria USB

È possibile acquisire molti originali in gruppi separati ed elaborarli come unico lavoro. La scansione degli originali continuerà fino a quando non verrà selezionato [Fine scansione].

Selezionare [On] per utilizzare la scansione continua.

(Valore: [Off] / [On])

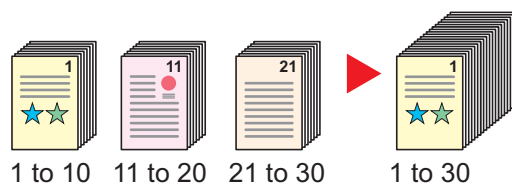

## [Rotazione immagine automatica]

Copia

Questa funzione ruota automaticamente l'immagine di 90 gradi quando originale e carta hanno identico formato ma orientamento diverso.

Valore: [Off] / [On]



### NOTA

- È possibile abilitare o escludere la rotazione immagine automatica nelle impostazioni predefinite.
- ➔ [Rotazione immagine automatica \(8-17\)](#)
- Quando è abilitata questa funzione si può definire la modalità di rotazione delle immagini.
- ➔ [Azione rotaz. immag. Auto \(8-24\)](#)

## [Avviso di fine lavoro]



Al termine del lavoro, viene inviata una e-mail di avviso. È anche disponibile l'invio di un avviso quando un lavoro viene sospeso.

L'utente può essere informato dell'avvenuta esecuzione di un lavoro di copia mentre lavora da una postazione remota, evitando in tal modo di dover attendere il completamento del lavoro accanto alla copiatrice.



### NOTA

È necessario configurare il PC in modo da abilitare l'invio di e-mail. Per configurare le impostazioni, vedere:

➔ [Command Center RX \(2-43\)](#)

L'e-mail può essere inviata a una sola destinazione.

Voce	Descrizione
<b>Off</b>	Disabilita la funzione.
<b>Solo lavoro terminato</b>	Per aggiungere una destinazione, selezionare [Menu] > [Aggiungi].
<b>Lavoro terminato + Lavoro interrotto</b>	<p>Rubrica: Selezionare la destinazione a cui inviare la notifica dalla rubrica, quindi selezionare [OK].</p> <p>Rubrica Rubrica<sup>*1</sup>: Selezionare la destinazione a cui inviare la notifica dalla rubrica esterna.</p> <p>Indirizzo: Digitare direttamente l'indirizzo e-mail. Immettere l'indirizzo (fino a 128 caratteri) e selezionare [OK].</p> <p>Indirizzo<sup>*2</sup>: Viene utilizzato l'indirizzo e-mail dell'utente che ha eseguito il login.</p>

\*1 Le impostazioni della rubrica esterna possono essere configurate con Command Center RX.



➔ [Command Center RX User Guide](#)

\*2 Visualizzata quando è abilitata la gestione dell'accesso utenti.

➔ [Impostazione della gestione dell'accesso utenti \(9-6\)](#)



### NOTA

- Per modificare una destinazione, selezionare [Menu] > [Modifica], quindi selezionare la destinazione desiderata.
- Selezionando [  ], si possono visualizzare le informazioni sulla destinazione.
- Selezionare [  ] per cancellare una destinazione.

## [Voce nome file]



È possibile aggiungere un nome file.

Si possono anche impostare altre informazioni addizionali quali numero di lavoro e data/ora. Tramite il nome del file, la data, l'ora o il numero del lavoro qui specificati, è possibile verificare la cronologia o lo stato di un determinato lavoro.

Immettere il nome del file e selezionare [OK].

Numero massimo di caratteri: Fino a 32

Per aggiungere data e ora, selezionare [Data e ora]. Per aggiungere un numero lavoro, selezionare [N. lavoro]. Le informazioni aggiuntive verranno visualizzate in "Altre info".

## [Ignora la priorità]

Copia

Casella  
personal-  
izzata

Memoria  
USB

È possibile sospendere il lavoro attivo per dare priorità a un altro lavoro.

Il lavoro sospeso verrà ripreso al termine del lavoro in esecuzione.

(Valore: [Off] / [On])



### NOTA

- Questa funzione non è disponibile se si utilizza il comando di ignora lavoro.
- La funzione Ignora la priorità potrebbe non essere possibile in funzione dello stato del lavoro di stampa attivo e dello spazio in memoria. In questo caso, provare ad interrompere la copia.

► [Interruzione copia \(5-13\)](#)

## [Salta pagine bianche]



Se un documento acquisito presenta pagine bianche, questa funzione permette di saltarle e di acquisire solo quelle non bianche.

È possibile impostare le pagine bianche come pagine con righello e pochi caratteri.

La periferica rileva le pagine bianche, prevenendo dunque stampe inutili e la necessità per l'utente di controllare la presenza di pagine vuote all'interno del documento.

Voce		Descrizione
<b>Off</b>		L'intero documento viene acquisito, incluse le pagine bianche.
<b>Configurare le impostazioni.</b>	<b>Pag. bianche+ righello</b>	Le pagine bianche e le pagine che includono righelli sono considerate come pagine bianche.
	<b>Solo pagine bianche</b>	Solo le pagine bianche vengono considerate tali.
	<b>Pag. bianche+ poco testo</b>	Le pagine bianche e le pagine che includono una piccola quantità di testo sono considerate come pagine bianche.



### NOTA

È possibile che non vengano riconosciuti come pagine bianche originali con fori o stampati su un supporto colorato.

# [Originale su 2-facce/libro]



Consente di selezionare il tipo e la rilegatura dei documenti.

Voce		Valore	Descrizione
<b>1-faccia</b>		—	L'opzione "Originale su 2-facce/libro" non è impostata.
<b>2-facce</b>	<b>Rilegatura</b>	Rilegatura a sinistra/ destra, Rilegatura in alto	Selezionare l'orientamento di rilegatura degli originali.
	<b>Orientamento originale</b>	Lato superiore in alto, Lato superiore a sinistra	Selezionare l'orientamento del bordo superiore dell'originale per acquisirlo in direzione corretta. Premere [Orientamento originale] per selezionare l'orientamento degli originali, scegliendo [Lato superiore in alto] oppure [Lato sup. a sinistra]. Quindi selezionare [OK].
<b>Libro</b> <sup>*1</sup>	<b>Rilegatura</b>	Rilegatura a sinistra, rilegatura a destra	Selezionare l'orientamento di rilegatura degli originali.
<b>Altro</b>	<b>Originale su 2- facce/libro</b>	1-faccia	Selezionare questa impostazione per un originale solo fronte.
		2-facce (Rilegatura Sx/destra)	Selezionare questa impostazione per un originale fronte/retro con rilegatura a sinistra o a destra.
		2-facce (Rilegatura in alto)	Selezionare questa impostazione per un originale fronte/retro con rilegatura in alto
		Libro (Rilegatura a sinistra)	Selezionare questa impostazione per un originale di tipo libro (rivista, libro, ecc.) con rilegatura a sinistra.
		Libro (Rilegatura a destra)	Selezionare questa impostazione per un originale di tipo libro (rivista, libro, ecc.) con rilegatura a destra.
	<b>Orientamento originale</b> <sup>*2</sup>	Lato superiore in alto, Lato superiore a sinistra	Selezionare l'orientamento del bordo superiore dell'originale per acquisirlo in direzione corretta.

\*1 Orientamento originale impostato su [Lato superiore in alto].

\*2 Visualizzata quando è selezionata l'opzione [2-facce (Rilegatura sinistra/destra)] o [2-facce (Rilegatura in alto)] in "Fronte/retro".



## [Formato invio]



Selezionare il formato dell'immagine da inviare.

Selezionare [Uguale al formato orig.], [Sistema metrico], [Pollici] o [Altro] per selezionare il formato di invio.

Voce	Valore	Descrizione
<b>Uguale al form. Orig.</b>	---	Trasmette automaticamente lo stesso formato dell'originale.
<b>Pollici</b>	Ledger, Letter, Legal, Statement, 11x15", Oficio II	Selezionare uno dei formati standard in pollici.
<b>Sistema metrico</b>	A3, A4, A5, A6, B4, B5, B6, Folio, 216 × 340 mm	Selezionare uno dei formati standard del sistema metrico.
<b>Altro</b>	8K, 16K, Hagaki (Cartoncino), Oufukuhagaki (Cartolina di ritorno)	Selezionare uno dei formati speciali.

### Correlazione tra formato dell'originale, formato di invio e zoom

Le opzioni Formato originale, Formato invio e Zoom sono correlate tra loro. Per i dettagli, vedere la tabella sottostante.

Formato originale e formato di invio sono	Identici	diversi
<a href="#">[Formato originale] (6-4)</a>	Specificare come richiesto.	Specificare come richiesto.
<b>Formato di invio</b>	Selezionare [Uguale al form. Orig.].	Selezionare il formato desiderato.
<a href="#">[Zoom] (6-24)</a>	Selezionare [100%] (o [Automatico]).	Selezionare [Automatico].

#### **NOTA**

Quando si specifica un formato di invio diverso da quello dell'originale e si seleziona Zoom [100%], è possibile trasmettere l'originale nel formato reale (senza zoom).

## [Formato file]



Si può specificare il formato file dell'immagine.

Scegliere un formato file tra [PDF], [TIFF], [JPEG], [XPS], [OpenXPS] e [PDF alta compres].

Quando è installato Kit di attivazione scansione OCR opzionale, è possibile anche selezionare [Word], [Excel], o [PowerPoint].

Si può regolare il livello di qualità dell'immagine.

Selezionare [Formato file] > [Altro] > [Qualità immagine].

Quando la modalità colore selezionata per la scansione è Scala di grigi o A colori, specificare la qualità immagine.

Se, come formato file, si seleziona [PDF] o [PDF alta compres], è possibile specificare la crittografia o le impostazioni di PDF/A.

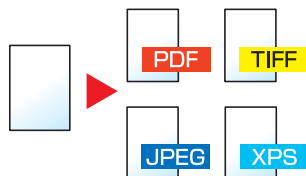

Voce		Valore	Descrizione
<b>PDF alta compres PDF</b>		Priorità rapporto di compressione, standard, qualità	Esegue l'elaborazione utilizzando il formato PDF alta compressione.
<b>TIFF</b>		Da 1 BassaQual(CompElevata) a 5 AltaQualità(CompBassa)	Esegue l'elaborazione utilizzando il formato TIFF.
<b>PDF</b>		Da 1 BassaQual(CompElevata) a 5 AltaQualità(CompBassa)	Esegue l'elaborazione utilizzando il formato PDF.
<b>JPEG</b>		Da 1 BassaQual(CompElevata) a 5 AltaQualità(CompBassa)	Esegue l'elaborazione utilizzando il formato JPEG. Viene creato un file per ogni pagina originale.
<b>XPS</b>		Da 1 BassaQual(CompElevata) a 5 AltaQualità(CompBassa)	Esegue l'elaborazione utilizzando il formato XPS.
<b>OpenXPS</b>		Da 1 BassaQual(CompElevata) a 5 AltaQualità(CompBassa)	Esegue l'elaborazione utilizzando il formato OpenXPS.
<b>Word<sup>*1</sup></b>		—	Impostare il formato file selezionato.
<b>Excel<sup>*1</sup></b>		—	
<b>PowerPoint<sup>*1</sup></b>		—	
<b>Altro</b>	<b>Formato file</b>	PDF alta compres, TIFF, JPEG, XPS, OpenXPS	Selezionare il formato file dell'immagine.
	<b>Qualità immagine<sup>*2</sup></b>	Priorità rapp. compr., Standard, Priorità qualità	Impostare la qualità immagine.
	<b>Qualità immagine<sup>*3</sup></b>	Da 1 BassaQual(CompElevata) a 5 AltaQualità(CompBassa)	Impostare la qualità immagine.
	<b>PDF/A</b>	Off, PDF/A-1a, PDF/A-1b, PDF/A-2a, PDF/A-2b, PDF/A-2u	Impostare il tipo di formato PDF/A.
	<b>Crittografia<sup>*4</sup></b>	Acrobat 3.0 e successivo, Livello crittografia: Medio (40 bit) Acrobat 5.0 e successivo, Livello crittografia: Alto (128 bit)	Configura l'impostazione della crittografia
<b>Riconoscimento testo OCR<sup>*1</sup></b>		Off, On	Definire l'impostazione predefinita per Riconoscimento testo OCR.
<b>Formato output OCR<sup>*5</sup></b>		Testo + Grafici Testo + Grafici con immagine acquisita Immagine acquisita con testo ricercabile	Definire l'impostazione predefinita per Formato output OCR.

\*1 Visualizzata solo quando è installato il Kit di attivazione scansione OCR opzionale.

\*2 Visualizzata quando è stato selezionato [PDF alta compres] per "Formato file".

\*3 Visualizzata quando è stato selezionato un parametro diverso da [PDF alta compres] per "Formato file".

\*4 È possibile configurare le impostazioni di crittografia. Per i dettagli, vedere le seguenti informazioni.

\*5 Visualizzata quando è stato selezionato [Word], [Excel] o [PowerPoint] per "Formato file".

## Funzioni di crittografia PDF

Se, come formato file, è stato selezionato PDF o PDF alta compres, è possibile limitare l'accesso alla visualizzazione, alla stampa e alla modifica dei PDF assegnando una password di sicurezza.

- 1 **Selezionare [Altro].**
- 2 **Selezionare [PDF alta compres] o [PDF] in [Formato file].**
- 3 **[Crittografia] > [Compatibilità] > Selezionare un'impostazione.**

Le voci variano in funzione dell'opzione [Compatibilità] selezionata.

**Quando è selezionata l'opzione [Acrobat 3.0 e succes., Livello crittografia: Medio (40 bit)]**

Voce	Valore	Descrizione
<b>Documento aperto Password</b>	Off, On	Immettere la password per aprire il file PDF. Selezionare [On], immettere una password (fino a 256 caratteri) quindi selezionare [Avanti]. Immettere di nuovo la password per confermarla e selezionare [OK].
<b>Password per modificare/stampare il documento</b>	Off, On	Consente di immettere la password per modificare il file PDF. Selezionare [On], immettere una password (fino a 256 caratteri) quindi selezionare [Avanti]. Immettere di nuovo la password per confermarla e selezionare [OK]. Quando si specifica la password e si seleziona [Dettagli] per modificare/stampare un documento è possibile limitare in maniera specifica l'operazione.
<b>Stampa consentita</b>	Non consentito, Consentito	Abilita o disabilita la stampa del file PDF.
<b>Cambi consentiti</b>	Non consentito	Disabilita la modifica del file PDF.
	Commenti	È possibile solo aggiungere dei commenti.
	Layout di pagina tranne l'estrazione di pagine	È possibile modificare l'impaginazione del file PDF, ma non estrarre le pagine.
	Tutto tranne l'estrazione di pagine	Si possono eseguire tutte le operazioni eccetto l'estrazione delle pagine del file PDF.
<b>Copia di testo/immagini/altro</b>	Disabilita, Abilita	Si può consentire o vietare la copia di testo e oggetti nel file PDF.

## Quando è selezionata l'opzione [Acrobat 5.0 e succes., Livello cifratura: Alto (128 bit)]

Voce	Valore	Descrizione
<b>Documento aperto Password</b>	Off, On	Immettere la password per aprire il file PDF. Selezionare [On], immettere una password (fino a 256 caratteri) quindi selezionare [Avanti]. Immettere di nuovo la password per confermarla e selezionare [OK].
<b>Password per modificare/stampare il documento</b>	Off, On	Consente di immettere la password per modificare il file PDF. Selezionare [On], immettere una password (fino a 256 caratteri) quindi selezionare [Avanti]. Immettere di nuovo la password per confermarla e selezionare [OK]. Quando si specifica la password di modifica/stampa del documento è possibile limitare in maniera specifica l'operazione.
<b>Stampa consentita</b>	Non consentito	Disabilita la stampa del file PDF.
	Consentita (solo a bassa risoluzione)	È possibile stampare il file PDF solo a bassa risoluzione.
	Consentito	È possibile stampare il file PDF alla risoluzione originale.
<b>Cambi consentiti</b>	Non consentito	Disabilita la modifica del file PDF.
	Inserimento/eliminazione/rotazione pagine	È possibile soltanto inserire, eliminare e ruotare le pagine del file PDF.
	Commenti	È possibile solo aggiungere dei commenti.
	Tutto tranne l'estrazione di pagine	Si possono eseguire tutte le operazioni eccetto l'estrazione delle pagine del file PDF.
<b>Copia di testo/immagini/altro</b>	Disabilita, Abilita	Si può consentire o vietare la copia di testo e oggetti nel file PDF.

**Riconoscimento testo OCR (opzionale)**

Visualizzata quando è stato selezionato [PDF], [PDF alta compres], [Word], [Excel], o [PowerPoint] per Formato file. È possibile creare un file ricercabile utilizzando l'OCR sul documento acquisito. Selezionare [Riconoscimento testo OCR], [On], selezionare la lingua del documento e premere [OK].

Voce	Descrizione
Off	Non creare file ricercabili.
On	Creare file ricercabili. Selezionare la lingua nelle opzioni visualizzate sul pannello a sfioramento.

**NOTA**

- Si può utilizzare questa funzione solo se è installato il Kit di attivazione scansione OCR opzionale.
- Se non è selezionata la lingua corretta, la creazione del file può richiedere molto tempo oppure il file non viene creato. Si può modificare la lingua predefinita in Menu Sistema.
- Se non si posiziona l'originale rispettando l'orientamento corretto, il testo del documento potrebbe non essere riconosciuto come caratteri. Inoltre, la creazione del file potrebbe richiedere molto tempo. L'orientamento dell'originale sia corretto.
- L'accuratezza del riconoscimento testo dipende dalle condizioni dell'originale. I seguenti tipi di originali possono ridurre l'accuratezza del riconoscimento.
  - Documenti copiati più volte (ossia copie di copie)
  - Fax ricevuti (a bassa risoluzione)
  - Originali con spazio tra caratteri troppo stretto o troppo ampio
  - Originali con linee sul testo
  - Originali con caratteri speciali
  - Area di rilegatura di un libro
  - Testi manoscritti

## [Separazione file]

Invia

Casella personalizzata

Memoria USB

È possibile creare file distinti dividendo i dati di scansione originali, pagina per pagina, ed eseguire l'invio.

(Valore: [Off] / [Ogni pagina])

Selezionare [Ogni pagina] per impostare la separazione file.



### NOTA

Alla fine del nome di ciascun file, viene aggiunto un numero seriale di tre cifre, ad esempio "abc\_001.pdf, abc\_002.pdf...".

## [Risoluzione scansione]

Invia

Casella personalizzata

Memoria USB

Selezionare il livello di risoluzione per la scansione.

(Valore: [600 × 600 dpi] / [400 × 400 dpi Ultra] / [300 × 300 dpi] / [200 × 400 dpi Super] / [200 × 200 dpi Fine] / [200 × 100 dpi Normale])

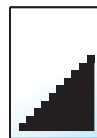
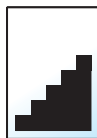
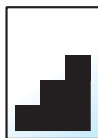

### **NOTA**

Quanto più è alto il valore, migliore sarà la risoluzione immagine. Tuttavia, una risoluzione più alta comporta file di maggiori dimensioni e tempi di invio più lunghi.



## [Oggetto/corpo E-mail]

Invia

Casella personalizzata

Aggiungere oggetto e corpo quando si trasmette un documento.

Selezionare [Oggetto] / [Corpo] per immettere l'oggetto/corpo e-mail.

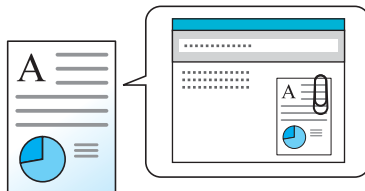

### NOTA

- Di seguito è riportato il numero massimo di caratteri che possono essere immessi.  
Oggetto: 60 caratteri  
Corpo: 500 caratteri

## [TX crittografato FTP]

Invia

Casella personalizzata

Le immagini trasmesse via FTP vengono crittografate.

La crittografia protegge la trasmissione del documento.

(Valore: [Off] / [On])



### NOTA

Fare clic su [Impostazioni protezione] e poi su [Sicurezza rete] in Command Center RX. Verificare che l'opzione "SSL" in "Impostazioni protocolli di sicurezza" sia impostata su "On" e che in Impostazioni lato cliente siano attivati uno o più metodi di crittografia validi.

➔ [Command Center RX User Guide](#)

## [Elimina dopo la stampa]



Il documento viene automaticamente eliminato dalla casella al termine della stampa.

Valore: [Off] / [On]

## [Elimina dopo la trasmissione]



Il documento viene automaticamente eliminato dalla casella al termine della trasmissione.

Valore: [Off] / [On])

## [Formato di memorizzazione]



Selezionare il formato dell'immagine da memorizzare.

Selezionare [Uguale al formato orig.], [Sistema metrico], [Pollici] o [Altro] per selezionare il formato di memorizzazione.

Voce	Valore	Descrizione
<b>Uguale al form. Orig.</b>	---	Archiviare l'immagine nello stesso formato dell'originale.
<b>Pollici</b>	Ledger, Letter, Legal, Statement, 11x15", Oficio II	Selezionare uno dei formati standard in pollici.
<b>Sistema metrico</b>	A3, A4, A5, A6, B4, B5, B6, Folio, 216 × 340 mm	Selezionare uno dei formati standard del sistema metrico.
<b>Altro</b>	8K, 16K, Hagaki (Cartoncino), Oufukuhagaki (Cartolina di ritorno)	Selezionare uno dei formati speciali.

### Correlazione tra formato dell'originale, formato di memorizzazione e zoom

Le opzioni Formato originale, Formato invio e Zoom sono correlate tra loro. Per i dettagli, vedere la tabella sottostante.

Formato originale e formato di invio sono	Identici	diversi
<a href="#">[Formato originale] (6-4)</a>	Specificare come richiesto.	Specificare come richiesto.
<b>Formato di invio</b>	Selezionare [Uguale al form. orig.].	Selezionare il formato desiderato.
<a href="#">[Zoom] (6-24)</a>	Selezionare [100%] (o [Automatico]).	Selezionare [Automatico].



#### NOTA

Quando si sceglie un formato di memorizzazione diverso da quello dell'originale e si seleziona Zoom [100%], è possibile salvare l'originale nel formato reale (senza zoom).

## [Originale lungo]

Invia

Memoria  
USB

Acquisire, inviare o salvare i documenti lunghi utilizzando l'alimentatore di originali.

(Valore: [Off] / [On])



### NOTA

- Gli originali lunghi vengono inviati in bianco e nero o in scala di grigi.
- È possibile eseguire la scansione di una sola facciata di un originale lungo. Si possono acquisire documenti lunghi fino a 1.900 mm / 74,8"\*<sup>1</sup>.
- È possibile selezionare una risoluzione di 300 x 300 dpi o inferiore.

\*<sup>1</sup> 1.600 mm/63" se si utilizzano le funzioni fax.

## [Password PDF criptati]



Immettere la password di protezione assegnata per stampare il file PDF.

Immettere la password e selezionare [OK].



### NOTA

Per i dettagli sull'immissione della password, vedere:

➔ [Metodo di immissione dei caratteri \(12-13\)](#)

## [Stampa JPEG/TIFF]



Selezionare il formato dell'immagine quando si stampano file JPEG o TIFF.

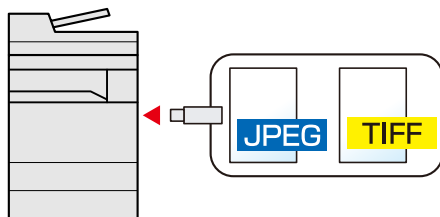

Voce	Descrizione
<b>Formato carta</b>	L'immagine viene adattata al formato carta selezionato.
<b>Risoluz. immagine</b>	L'immagine viene stampata alla sua risoluzione reale.
<b>Risol. di stampa</b>	L'immagine viene adattata alla risoluzione di stampa.



## [XPS Adatta alla pagina]



L'immagine viene ingrandita o ridotta e adattata al formato carta selezionato durante la stampa di un file XPS.

(Valore: [Off] / [On])

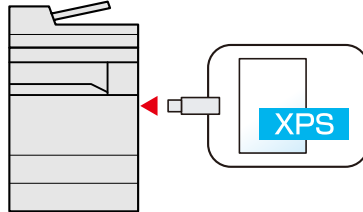

## [Cancella aree ombreggiate]

Copia

Se si esegue la scansione con l'alimentatore di originali aperto, questa funzione consente di cancellare le aree ombreggiate in eccedenza.

Valore: [Off] / [On]

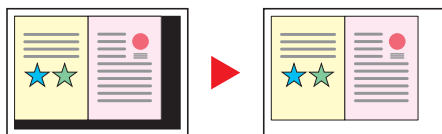

# 7 Gestione dei lavori, dei materiali di consumo e dei dispositivi

In questo capitolo vengono trattati i seguenti argomenti:

Verifica dello stato di un lavoro .....	7-2
Schermate di stato disponibili .....	7-2
Visualizzazione delle schermate Stato .....	7-2
Display stato .....	7-3
Schermata Stato lavori di stampa .....	7-3
Schermata Stato lavori di invio .....	7-4
Schermata Stato proc. mem. ....	7-5
Schermata Stato lavori pianificato .....	7-5
Verifica delle informazioni dettagliate sui lavori .....	7-6
Verifica della cronologia dei lavori .....	7-7
Schermate relative alla cronologia dei lavori disponibili .....	7-7
Visualizzazione della schermata di cronologia dei lavori .....	7-8
Verifica delle informazioni dettagliate sulla cronologia dei lavori .....	7-8
Invia cronologia registro .....	7-8
Operazione lavori .....	7-9
Sospensione e ripresa di un lavoro .....	7-9
Annullamento di un lavoro .....	7-9
Periferica/Comunicazione .....	7-10
Verifica della quantità rimanente di toner e carta (Carta/Ricambi) .....	7-12

## Verifica dello stato di un lavoro

È possibile verificare lo stato dei lavori in corso di elaborazione o in attesa di essere stampati.

### Schermate di stato disponibili

Lo stato di elaborazione e attesa dei lavori viene visualizzato sotto forma di elenco sul pannello a sfioramento in quattro schermate diverse: Stampa lavori, Invio lavori, Memorizzazione e Lavoro pianificato. Sono disponibili i seguenti tipi di stato lavoro.

Display stato	Stato lavoro da visualizzare
Stato lavori stm	<ul style="list-style-type: none"> <li>• Lavoro di copiatura</li> <li>• Lavoro di stampa</li> <li>• Ricezione FAX</li> <li>• Ricezione e-mail</li> <li>• Lavoro da casella documenti</li> <li>• Dati da memoria rimovibile</li> <li>• Applicazione</li> <li>• Rapporti/elenchi</li> </ul>
Stato lavori inv	<ul style="list-style-type: none"> <li>• Trasmissione fax</li> <li>• Invio come e-mail</li> <li>• Cartella</li> <li>• Invio da applicazione</li> <li>• Invio multiplo</li> <li>• Invio lavoro - Server FAX</li> </ul>
Stato proc. mem.	<ul style="list-style-type: none"> <li>• Memorizz. lav-Scansione</li> <li>• Memorizz. lav-FAX</li> <li>• Memorizz. lav-Stampante</li> </ul>
Lavoro pianificato	<ul style="list-style-type: none"> <li>• Trasmissione fax</li> </ul>

## Visualizzazione delle schermate Stato

### 1 Visualizzare la schermata.

Selezionare il tasto [Stato/Canc. Lav.].

### 2 Selezionare il lavoro di cui si desidera verificare i dettagli.

Selezionare [Stato lavori stm], [Stato lavori inv], [Stato proc. mem.] o [Lavoro pianificato] per controllare lo stato.

➔ [Schermata Stato lavori di stampa \(7-3\)](#)

➔ [Schermata Stato lavori di invio \(7-4\)](#)

➔ [Schermata Stato proc. mem. \(7-5\)](#)

➔ [Schermata Stato lavori pianificato \(7-5\)](#)

# Display stato

 **NOTA**

È possibile visualizzare lo stato lavoro di tutti gli utenti oppure solo gli stati dei propri lavori.









➔ [\[Visualizza Stato/Registro\] \(8-21\)](#)

È possibile modificare questa impostazione anche in Command Center RX..

➔ Command Center RX User Guide

## Schermata Stato lavori di stampa



Numero	Voce	Descrizione
1	Voce/pulsante	Numero di accettazione del lavoro
2	Tipo	L'icona indica il tipo di lavoro.  Lavoro di copiatura  Lavoro di stampa  Lavoro da casella documenti  Ricezione FAX  Ricezione E-mail  Dati da memoria rimovibile  Applicazione  Rapporti/elenchi
3	Nome lavoro	Nome lavoro o nome file
4	[  ]	Selezionare il pulsante del lavoro di cui si desidera visualizzare informazioni dettagliate. ➔ <a href="#">Verifica delle informazioni dettagliate sui lavori 7-6</a>
5	Stato	Stato del lavoro (Numero di pagine stampate)/(Numero totale di pagine): Stampa Elaborazione: Stato prima dell'avvio stampa Attesa: Attesa stampa Pausa: Lavoro di stampa sospeso o errore Annullamento: Annullamento lavoro
6	[Cancella]	Premere questo pulsante per eliminare dall'elenco il lavoro selezionato.
7	[Pausa tutto StampaLav.]	Tutti i lavori di stampa vengono sospesi. Premere di nuovo il pulsante per riprendere i lavori di stampa sospesi.

## Schermata Stato lavori di invio



Numero	Voce	Descrizione
1	Voce/pulsante	Numero di accettazione del lavoro
2	Tipo	L'icona indica il tipo di lavoro. Trasmissione fax Invio come e-mail Trasmissione a cartella (SMB/FTP) Invio da applicazione Invio multiplo Invio lavoro - Server FAX
3	Nome lavoro	Viene visualizzato il nome del lavoro o il nome file.
4	[  ]	Selezionare il pulsante del lavoro di cui si desidera visualizzare informazioni dettagliate. <a href="#">► Verifica delle informazioni dettagliate sui lavori 7-6</a>
5	Stato	Stato del lavoro In corso: Lo stato prima dell'avvio dell'invio, ad esempio la scansione degli originali. Invio: Invio Attesa: In attesa di invio Annullamento: Annullamento lavoro Pausa: Messa in pausa lavoro
6	[Menu]	Premere questo tasto per visualizzare [Ignora la priorità]. È possibile attribuire la priorità a un lavoro fax. Utilizzare questo elenco per selezionare il lavoro fax da inviare immediatamente. > [Menu] > [Ignora la priorità]
7	[Cancella]	Premere questo pulsante per eliminare dall'elenco il lavoro selezionato.

## Schermata Stato proc. mem.

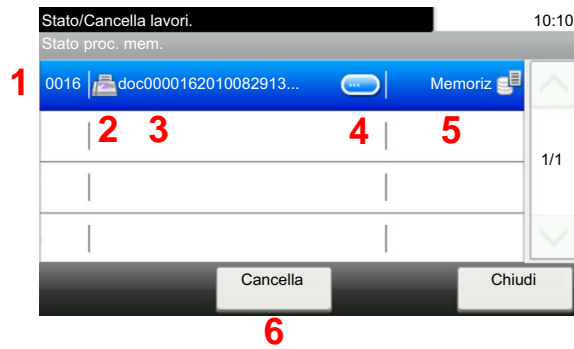

Numero	Voce	Descrizione
1	Voce/pulsante	Numero di accettazione del lavoro
2	Tipo	L'icona indica il tipo di lavoro. Memorizz. lav-Scansione Memorizz. lav-Stampante Memorizz. lav-FAX
3	Nome lavoro	Viene visualizzato il nome del lavoro o il nome file.
4	[  ]	Premere questo tasto dopo aver selezionato dall'elenco il lavoro di cui si desidera visualizzare informazioni dettagliate. <a href="#">➔ Verifica delle informazioni dettagliate sui lavori (7-6)</a>
5	Stato	Stato del lavoro In corso: Lo stato precedente all'avvio della memorizzazione, ad esempio la scansione degli originali. Memorizzazione: Memorizzazione dati Annullamento: Annullamento lavoro Pausa: Messa in pausa lavoro
6	[Cancella]	Premere questo pulsante per eliminare dall'elenco il lavoro selezionato.

## Schermata Stato lavori pianificato



Numero	Voce	Descrizione
1	Voce/pulsante	Numero di accettazione del lavoro
2	Tipo	L'icona indica il tipo di lavoro. Pianificazione dei lavori FAX
3	Destinazione	Destinazione (nome destinazione, numero fax, N. di tipi di destinazione)

Numero	Voce	Descrizione
4	[  ]	Premere questo tasto dopo aver selezionato dall'elenco il lavoro di cui si desidera visualizzare informazioni dettagliate. ➔ <a href="#">Verifica delle informazioni dettagliate sui lavori (7-6)</a>
5	Ora inizio	Ora di inizio del lavoro programmato
6	[Menu]	Selezionare questo pulsante per visualizzare [Avvia ora]. Dall'elenco, selezionare il lavoro che si desidera inviare immediatamente. > [Menu] > [Avvia ora]
7	[Cancella]	Premere questo pulsante per eliminare dall'elenco il lavoro selezionato.

## Verifica delle informazioni dettagliate sui lavori

È possibile accedere a informazioni dettagliate su ciascun lavoro.

### NOTA

L'utente che esegue l'accesso con privilegi utente potrà verificare solo i propri lavori. Se si accede come amministratore si possono invece controllare tutti i lavori.

## 1 Visualizzare la schermata.

➔ [Verifica dello stato di un lavoro \(7-2\)](#)

## 2 Controllare le informazioni.

1 Selezionare [] per il lavoro per il quale si desidera verificare le informazioni dettagliate.

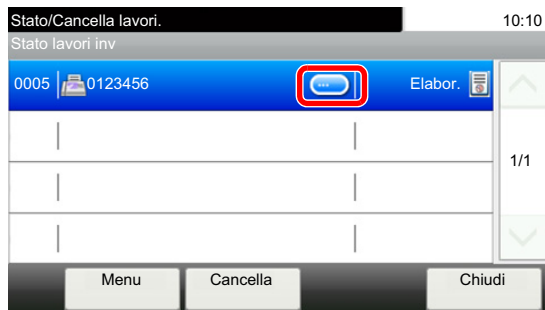

Vengono visualizzate le informazioni dettagliate relative al lavoro selezionato.

Fare clic sul pulsante [OK]. Selezionare [∨] o [∧] per visualizzare le informazioni sulla pagina precedente o successiva. Per visualizzare altre informazioni, selezionare una voce vuota.

In Invio lavori, è possibile verificare la destinazione selezionando [Stato/Destinazione].

2 Per uscire dalla schermata delle informazioni dettagliate, selezionare [Chiudi].



## Verifica della cronologia dei lavori

È possibile verificare la cronologia dei lavori completati.



### NOTA

- La cronologia dei lavori può essere verificata anche su computer utilizzando Command Center RX o KYOCERA Net Viewer

➔ Command Center RX User Guide

➔ KYOCERA Net Viewer User Guide

- È possibile visualizzare il registro dei lavori di tutti gli utenti oppure solo quello dei propri lavori.

➔ [\[Visualizza Stato/Registro\] \(8-21\)](#)

È possibile modificare questa impostazione anche in Command Center RX..

➔ Command Center RX User Guide

## Schermate relative alla cronologia dei lavori disponibili

La cronologia dei lavori viene visualizzata separatamente su quattro schermate: Stampa lavori, Invio lavori, Memorizzazione e Lavori FAX.

Sono disponibili i seguenti tipi di cronologia:

Schermata	Tipi di cronologia visualizzabili
Stampa lavori	<ul style="list-style-type: none"> <li>• Lavoro di copiatura</li> <li>• Lavoro di stampa</li> <li>• Ricezione FAX</li> <li>• Ricezione e-mail</li> <li>• Lavoro da casella documenti</li> <li>• Rapporti/elenchi</li> <li>• Dati da memoria rimovibile</li> <li>• Applicazione</li> </ul>
Invio lavori	<ul style="list-style-type: none"> <li>• Trasmissione fax</li> <li>• Invio come e-mail</li> <li>• Cartella</li> <li>• Invio da applicazione</li> <li>• Invio multiplo</li> <li>• Invio lavoro - Server FAX</li> </ul>
Memorizzazione	<ul style="list-style-type: none"> <li>• Memorizz. lav-Scansione</li> <li>• Memorizz. lav-FAX</li> <li>• Memorizz. lav-Stampante</li> </ul>
Lavoro FAX	➔ Guida alle funzioni FAX

## Visualizzazione della schermata di cronologia dei lavori

### 1 Visualizzare la schermata.

Selezionare il tasto [Stato/Canc. Lav.].

### 2 Selezionare il lavoro di cui si desidera verificare i dettagli.

## Verifica delle informazioni dettagliate sulla cronologia dei lavori

È possibile verificare le informazioni dettagliate di ciascun lavoro.

### 1 Visualizzare la schermata.

Selezionare il tasto [Stato/Canc. Lav.].

### 2 Controllare le informazioni.

1 Selezionare [ ] del lavoro che si desidera controllare > [Dettagli].

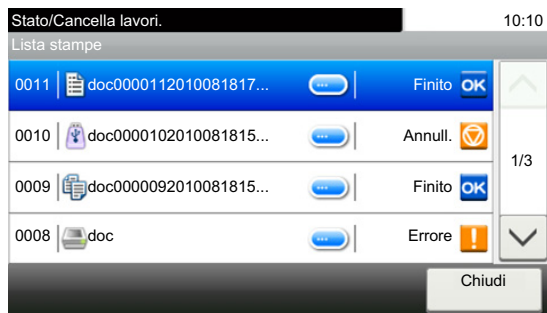

Vengono visualizzate le informazioni dettagliate relative al lavoro selezionato.

#### **NOTA**

Selezionare [v] o [^] per visualizzare le informazioni sulla pagina precedente o successiva.

2 Per uscire dalla schermata delle informazioni dettagliate, selezionare [Chiudi].

## Invia cronologia registro

È possibile inviare via e-mail la cronologia del registro dei lavori. È possibile trasmetterla manualmente all'occorrenza, oppure programmare l'invio automatico dopo un determinato numero di lavori completati.

➔ [\[Invia cronologia registro\] \(8-7\)](#)

## Operazione lavori

### Sospensione e ripresa di un lavoro

È possibile sospendere e riprendere l'elaborazione di tutti i lavori di stampa in fase di stampa o in attesa.

- 1 Visualizzare la schermata.**  
Selezionare il tasto [Stato/Canc. Lav.].
- 2 Selezionare [Pausa tutto StampaLav.] sulla schermata dello stato dei lavori di stampa.**  
La stampa viene sospesa.  
Per riprendere la stampa dei lavori in pausa, selezionare [Riprendi tutto StampaLavori].

### Annullamento di un lavoro

È possibile annullare un lavoro in fase di stampa o in attesa.

- 1 Visualizzare la schermata.**  
Selezionare il tasto [Stato/Canc. Lav.].
- 2 Selezionare il lavoro da eliminare dall'elenco, quindi selezionare [Cancella].**
- 3 Selezionare [Sì] sulla schermata di conferma.**

# Periferica/Comunicazione

Configurare le periferiche/linee installate o collegate al sistema oppure verificarne lo stato.

## 1 Visualizzare la schermata.

- 1 Selezionare il tasto [Stato/Canc. Lav.].
- 2 Selezionare la voce da verificare.

Viene visualizzata una schermata sulla quale è possibile configurare le periferiche o controllarne lo stato.

## 2 Controllare lo stato.

Si possono eseguire i seguenti controlli.

### Scanner

Viene visualizzato lo stato della scansione di un documento oppure vengono visualizzate le informazioni di errore (inceppamenti carta, coperchio aperto, ecc.).

### Stampante

Vengono visualizzate le informazioni di errore quali inceppamenti carta ed esaurimento del toner o della carta, nonché lo stato del lavoro come in attesa o in stampa.

### Casella RX memoria FAX

➔ Guida alle funzioni FAX

Visualizza le informazioni (nome del documento, dimensioni del file, ecc.) riguardanti un documento contenuto nella Casella RX memoria FAX.

➔ **Command Center RX User Guide**

### FAX

- Per annullare un fax in fase di invio/ricezione, selezionare [Non in linea].
- Vengono visualizzate informazioni su invio, ricezione e selezione delle destinazioni.

➔ Guida alle funzioni FAX

### "Memoria rimovibile"

- Vengono visualizzati i dati relativi all'uso, alla capacità e allo spazio libero dei supporti esterni collegati al sistema.
- Per formattare un supporto esterno, selezionare [Menu] > [Formatta].



### IMPORTANTE

**Selezionando [Formatta], verranno cancellati tutti i dati archiviati sul supporto esterno.**

- Per rimuovere il supporto esterno in modo sicuro, selezionare [Rimuovi memoria].

### Tastiera USB

Viene visualizzato lo stato della tastiera USB opzionale.

### Tastiera Bluetooth

Visualizza lo stato della tastiera Bluetooth.

### Stato di connessione rete

Viene visualizzato lo stato di connessione della rete.

### Stato di connessione rete opzionale

Viene visualizzato lo stato di connessione di un kit di interfaccia di rete opzionale.

**Wi-Fi Direct**

Visualizza lo stato di connessione di Wi-Fi Direct.

**Rete wireless**

Viene visualizzato lo stato di connessione del Kit di interfaccia di rete wireless.

**Wi-Fi**

Visualizza lo stato di connessione di Wi-Fi.

**SSD**

Viene visualizzato lo stato dell'unità SSD.

**NFC**

Visualizza lo stato di connessione di NFC.

# Verifica della quantità rimanente di toner e carta (Carta/Ricambi)

È possibile verificare la quantità rimanente di toner e carta sul pannello a sfioramento.

## 1 Visualizzare la schermata.

- 1 Selezionare il tasto [Stato/Canc. Lav.].
- 2 Selezionare la voce da verificare.

## 2 Controllare lo stato.

Si possono eseguire i seguenti controlli.

### **Stato toner**

La quantità di toner rimanente viene visualizzata in livelli. È quindi possibile verificare lo stato della vaschetta di recupero toner.

### **Stato carta**

Per ogni cassetto carta, vengono indicati il formato, l'orientamento, il tipo e la quantità carta residua. La quantità di carta rimanente viene visualizzata in livelli.

# 8 Menu Sistema

In questo capitolo vengono trattati i seguenti argomenti:

Procedura operativa .....	8-2
[Procedura guidata di configurazione rapida] .....	8-3
[Lingua] .....	8-4
[Rapporto] .....	8-5
[Contatore] .....	8-8
[Impostazioni cassetto/Bypass] .....	8-9
[Impostazioni comuni] .....	8-11
[Home] .....	8-23
[Copia] .....	8-24
[Invio] .....	8-25
[Casella documenti] .....	8-26
[FAX] .....	8-27
[Applicazione] .....	8-28
[Internet] .....	8-29
[Rubrica/One Touch] .....	8-30
[Accesso utenti/Job Accounting] .....	8-31
[Stampante] .....	8-32
[Sistema/Rete] .....	8-35
[Data/Timer/Rispar. Energia] .....	8-60
[Regolazione/Manutenzione] .....	8-63

# Procedura operativa

Configurare le impostazioni riguardanti il funzionamento generale della periferica. Modificare le impostazioni predefinite di fabbrica in funzione delle esigenze di utilizzo.

## 1 Visualizzare la schermata.

Selezionare il tasto [Menu Sistema/Contatore].

## 2 Selezionare una funzione.

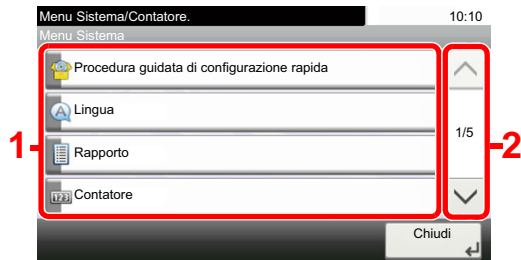

- 1 Visualizza le opzioni di Menu Sistema.
- 2 Si può scorrere l'elenco dei valori che non possono essere visualizzati interamente su una singola schermata.
- 3 Visualizza le opzioni di impostazione. Selezionare il tasto di una funzione per visualizzare la schermata di impostazione.
- 4 Premere per ritornare alla schermata precedente.

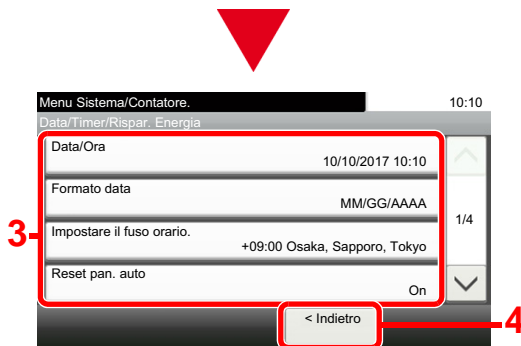

## 3 Configurare la funzione.

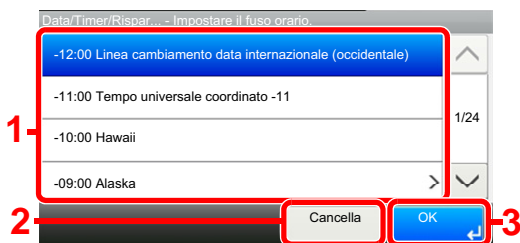

- 1 Per immettere un'impostazione, selezionarla.
- 2 Premere per ritornare alla schermata precedente senza apportare modifiche.
- 3 Premere per accettare le impostazioni e uscire.

### NOTA

- Se durante la procedura viene visualizzata la schermata di immissione del nome utente di login, accedere facendo riferimento alla Guida alle funzioni del sistema per nome utente e password amministratore. Nome utente e password di login predefinite in fabbrica sono quelle di seguito descritte.  
Nome utente login:  
ECOSYS M4125idn:2500, ECOSYS M4132idn:3200  
Password login  
ECOSYS M4125idn:2500, ECOSYS M4132idn:3200
- Se sono state modificate le impostazioni predefinite di una funzione, si può premere il tasto [Reimposta], sulla schermata delle singole funzioni, per applicare immediatamente la modifica delle impostazioni.

Vedere Impostazioni del menu sistema alla pagina successiva e configurare come necessario.



## [Procedura guidata di configurazione rapida]

Per le funzioni FAX e di Risparmio energia e le impostazioni di rete, si possono configurare le seguenti impostazioni su una schermata stile procedura guidata.

➔ [Procedura guidata di configurazione rapida \(2-26\)](#)

Si possono configurare le seguenti opzioni su una schermata stile procedura guidata.

Funzione	Voce	Descrizione
<b>Impostazione FAX</b>	Configura le impostazioni fax di base. Le funzioni FAX sono disponibili solo sui prodotti dotati di questa funzionalità. ➔ Guida alle funzioni FAX	
<b>Impostazione modalità di risparmio energia.</b>	1. Modo a riposo	Timer riposo Livello A riposo (modelli extraeuropei)
	2. Modo risp. energia	Timer risparmio energia
<b>Configurazione della rete</b>	1. Rete	Wi-Fi Rete cablata DHCP* <sup>1</sup> Indirizzo IP* <sup>2</sup> Subnet Mask* <sup>2</sup> Gateway default* <sup>2</sup>

\*1 Questa funzione è abilitata quando [Selezione rete] è impostato su [Rete cablata].

\*2 Questa funzione non appare quando l'opzione DHCP è impostata su [On].



### NOTA

Se compare la schermata di autenticazione utente, immettere nome utente di login e password di login, quindi selezionare [Login].

Nome utente e password di login predefinite in fabbrica sono quelle di seguito descritte.

Nome utente login

ECOSYS M4125idn:2500, ECOSYS M4132idn:3200

Password login

ECOSYS M4125idn:2500, ECOSYS M4132idn:3200

## [Lingua]

Transizione menu: Tasto [Menu Sistema/Contatore] > [Lingua]

Impostare la lingua che si desidera venga visualizzata sulla schermata del sistema.

Voce	Descrizione
Lingua	Impostare la lingua che si desidera venga visualizzata sul pannello a sfioramento.



# [Rapporto]

Stampare i rapporti per verificare le impostazioni, lo stato e la cronologia del sistema. È anche possibile configurare le impostazioni per la stampa dei rapporti.

## [Stampa rapporto]

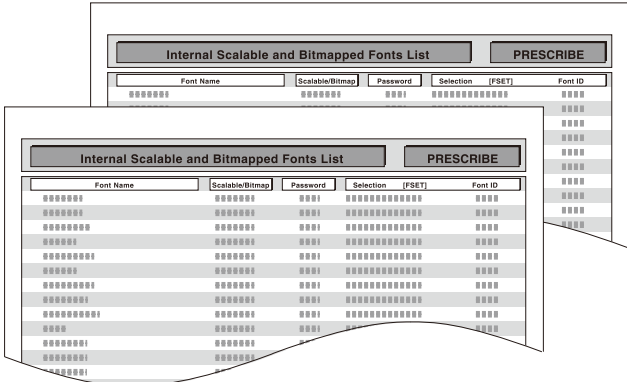
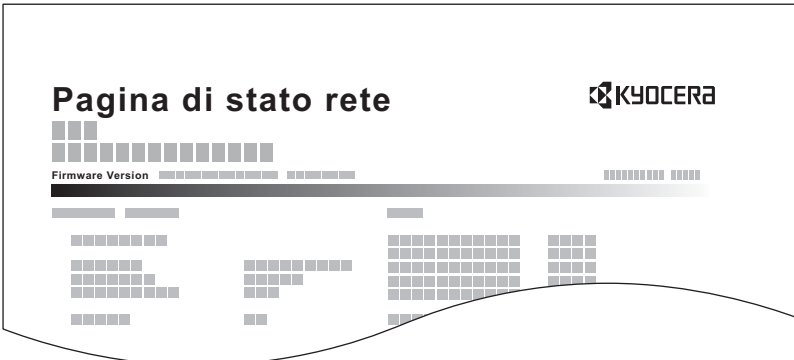
Transizione menu: Tasto [Menu Sistema/Contatore] > [Rapporto] > [Stampa rapporto]

Voce	Descrizione
<p><b>Pagina stato</b></p>	<p>Stampare la pagina di stato che riporta informazioni quali le impostazioni correnti, lo spazio libero in memoria e gli accessori opzionali installati.</p> 
<p><b>Elenco caratteri</b></p>	<p>Stampare l'elenco dei caratteri che riporta degli esempi di font installati sulla periferica.</p> 
<p><b>Stato della rete</b></p>	<p>Stampare il rapporto di stato della rete che permette di verificare informazioni quali la versione firmware dell'interfaccia di rete, l'indirizzo di rete e il protocollo.</p> 
<p><b>Stato servizio</b></p>	<p>Stampare lo stato riservato all'assistenza. Questo rapporto riporta delle informazioni supplementari rispetto alla Pagina Stato. Di norma, le pagine di stato vengono stampate dai tecnici dell'assistenza per gli interventi di manutenzione.</p>
<p><b>Rapporto contabilità</b></p>	<p>Stampa del rapporto contabilità. Consente di verificare gli account registrati sulla periferica.</p>

Voce	Descrizione
Elenco Box Sub Address	Stampa un rapporto per le funzioni fax.
Elenco FAX (Indice)	➔ Guida alle funzioni FAX
Elenco FAX (N.)	 <b>NOTA</b>
Rapporto TX FAX	Questa funzione viene visualizzata solo su prodotti con installata la funzione fax opzionale.
Rapporto RX FAX	
Stato della rete opzionale	Stampa il rapporto di stato della rete opzionale che permette di verificare informazioni quali la versione firmware dell'interfaccia di rete opzionale, l'indirizzo di rete e il protocollo.   <b>NOTA</b> Questa funzione viene visualizzata quando è installato il Kit d'interfaccia di rete opzionale o wireless. Il kit d'interfaccia di rete è installato.

### [Impostaz.Rapp.Amministr.]

Transizione menu: Tasto [Menu Sistema/Contatore] > [Rapporto] > [Impostaz.Rapp.Amministr.]

Consente di configurare la stampa automatica del Rapporto FAX in uscita e del Rapporto FAX in ingresso.

➔ Guida alle funzioni FAX

### [Impostaz. Rapp. risultati]

Transizione menu: Tasto [Menu Sistema/Contatore] > [Rapporto] > [Impostaz. Rapp. risultati]

Voce	Descrizione
Invia rapporto risultati	Al termine della transazione, viene automaticamente stampato il rapporto del risultato della trasmissione.
E-mail/Cartella	Al termine della trasmissione e-mail o SMB/FTP, viene automaticamente stampato il rapporto del risultato della trasmissione. <i>Valore:</i> Off, On, Solo errori
FAX <sup>*1</sup>	➔ Guida alle funzioni FAX
Allega immagine da FAX di rete	Selezionare l'immagine da allegare (Corpo e Copertina) durante la trasmissione del fax di rete. <i>Valore:</i> Corpo Testo, Copertina
Annullato prima dell'invio <sup>*2</sup>	Quando un lavoro viene annullato prima dell'invio, il sistema stamperà questo rapporto. <i>Valore:</i> Off, On
Formato destinatario <sup>*2</sup>	Selezionare il Formato destinatario per l'invio del rapporto risultato. <i>Valore:</i> Nome o Destinazione, Nome e destinazione
Rapporto risultati RX FAX <sup>*1</sup>	➔ Guida alle funzioni FAX
Impos. Avviso fine lavoro <sup>*1</sup>	➔ Guida alle funzioni FAX

\*1 Compare solo quando è installata la funzione fax opzionale.

\*2 Non viene visualizzata quando [E-Mail/Cartella] e [FAX] sono impostati su [Off].

**[Invia cronologia registro]**

Transizione menu: Tasto [Menu Sistema/Contatore] &gt; [Rapporto] &gt; [Invia cronologia registro]

Voce	Descrizione
<b>Invio cronologia registro</b>	Si può anche trasmettere manualmente la cronologia del registro alle destinazioni specificate.
<b>Invio automatico</b>	Questa funzione permette di programmare l'invio automatico della cronologia del registro alle destinazioni specificate dopo il raggiungimento del numero di lavori impostato. <b>Valore:</b> Off, On  <b>NOTA</b> Se si seleziona [On], specificare il numero di cronologie dei lavori da inviare automaticamente. Si può immettere un numero compreso tra 1 e 16.
<b>Destinazione</b>	Specificare la destinazione di invio della cronologia del registro. Si può specificare solo un indirizzo e-mail come destinazione.
<b>Oggetto registro lavori</b>	Impostare l'oggetto che verrà automaticamente immesso quando si trasmettono via e-mail le cronologie del registro dei lavori. <b>Valore:</b> Fino a 60 caratteri
<b>Informazioni personali</b>	Specificare se includere le informazioni personali sul registro dei lavori. <b>Valore:</b> Includi, Escludi

## [Contatore]

### Verificare il numero di pagine stampate e digitalizzate.

- 1 Visualizzare la schermata.  
Tasto [Menu Sistema/Contatore] > [Contatore]
- 2 Selezionare [Pagine stampate] > [Pagine digitalizzate] per controllare il contatore.

### Vedere la copertura di stampa.

- 1 Controllare la schermata.  
Tasto [Menu Sistema/Contatore] > [Contatore] > [Pagine stampate] > [Copertura stampa]
- 2 Vengono visualizzati i dati relativi a [Ultima pag.] o [Ultimo lavoro].  
[Ultima pag.]: Vengono visualizzati i dati dell'ultima pagina stampata.  
[Ultimo lavoro]: Vengono visualizzati i dati dell'ultimo lavoro stampato.



#### **NOTA**

Il volume di stampa calcolato in base alle informazioni attinenti alla copertura di stampa non corrisponderà al volume di stampa effettivo. Il volume di stampa effettivo varia in base all'utilizzo (contenuto della stampa, frequenza della stampa continua, ecc.) e ai fattori ambientali (temperatura e umidità).

## [Impostazioni cassetto/Bypass]

Selezionare il formato carta e il tipo di supporto per i cassette e per il bypass.

### [Cassetto 1 (a 3)]

Tasto [Menu Sistema/Contatore] > [Impostazioni cassetto/Bypass] > [Cassetto 1 (a 3)]

Selezionare il formato e il tipo di carta per i Cassetti 1 - 3.

Elemento di selezione		Formato/tipo selezionabile
Formato carta	Automatico	Il formato della carta viene rilevato e selezionato automaticamente. <b>Valori:</b> Sistema metrico, Pollici
	Sistema metrico	Si possono selezionare le seguenti opzioni: <b>Valori:</b> A3, A4-R, A4, A5-R, B4, B5-R, B5, Folio, 216 x 340 mm
	Pollici	Si possono selezionare le seguenti opzioni: <b>Valori:</b> Ledger, Letter-R, Letter, Legal, Statement-R, Oficio II
	Altro	Selezionare uno dei formati speciali. <b>Valori:</b> 8K, 16K-R, 16K
Tipo di supporto* <sup>1</sup>		Selezionare il tipo di supporto di stampa. <b>Valori:</b> Normale (60 - 105 g/m <sup>2</sup> ), Grezza, Velina (59 g/m <sup>2</sup> o inferiore), Riciclata, Prestamp* <sup>2</sup> , Pregiata, Colorata, Perforata* <sup>2</sup> , Intestata* <sup>2</sup> , Spessa(106 - 256 g/m <sup>2</sup> ), Alta qualità, Person. 1 - 8

\*1 Per modificare il tipo di supporto da Normale a un altro tipo, fare riferimento alle seguenti informazioni.

➔ [Impostazione tipo di supporto \(8-14\)](#)

\*2 Per stampare su carta prestampata, su carta perforata o su carta intestata, fare riferimento alle seguenti informazioni.

➔ [Azione per carta speciale \(8-14\)](#)



#### NOTA

Se è installato il kit FAX opzionale, per la stampa dei fax in arrivo si possono utilizzare i seguenti tipi di carta. Normale, Grezza, Riciclata, Pregiata, Colorata, Spessa, Alta qualità, Personalizzato 1 - 8

**[Vassoio Bypass]**

Tasto [Menu Sistema/Contatore] &gt; [Impostazioni cassetto/Bypass] &gt; [Vassoio Bypass]

Selezionare il formato carta e il tipo di supporto per il bypass.

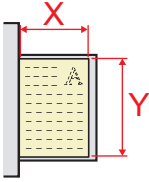
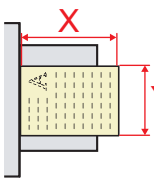
Voce		Descrizione
Formato carta	Pollici	Si possono selezionare le seguenti opzioni: <b>Valori:</b> Ledger, Letter-R, Letter, Legal, Statement-R, Executive, Oficio II
	Sistema metrico	Si possono selezionare le seguenti opzioni: <b>Valori:</b> A3, A4-R, A4, A5-R, A6-R, B4, B5-R, B5, B6-R, Folio, 216 x 340 mm
	Altro	Selezionare un formato tra i formati standard speciali o i formati personalizzati. <b>Valori:</b> 8K, 16K-R, 16K, ISO B5, Busta #10, Busta #9, Busta #6, Busta Monarch, Busta DL, Busta C5, Busta C4, Hagaki (Cartoncino), Oufuku hagaki (Cartolina di ritorno), Youkei 4, Youkei 2
	Voce formato	Specificare il formato non presente tra quelli standard. <b>Valori:</b> Sistema metrico X: 148 - 432 mm (con incrementi di 1mm) Y: 98 - 297 mm (incrementi di 1 mm) Pollici X: 5,83 - 17,00" (con incrementi di 0,01") Y: 3,86 - 11,69" (con incrementi di 0,01") X=Lunghezza, Y=Larghezza  <div style="display: flex; justify-content: space-around; align-items: center;"> <div style="text-align: center;"> <p>Orizzontale</p>  </div> <div style="text-align: center;"> <p>Verticale</p>  </div> </div>
Tipo di supporto*1		Selezionare il tipo di supporto di stampa. <b>Valori:</b> Normale (60 - 105 g/m <sup>2</sup> ), Lucido, Grezza, Velina (59 g/m <sup>2</sup> o inferiore), Etichette, Riciclata, Prestamp*2, Pregiata, Cartoncino, Colorata, Perforata*2, Intestata*2, Busta, Spessa (106 g/m <sup>2</sup> o superiore), Alta qualità, Person. 1-8

\*1 Per modificare il tipo di supporto da Normale a un altro tipo, fare riferimento alle seguenti informazioni.

➔ [Impostazione tipo di supporto \(8-14\)](#)

\*2 Per stampare su carta prestampata, su carta perforata o su carta intestata, vedere:

➔ [Azione per carta speciale \(8-14\)](#)**NOTA**

Se è installato il Kit FAX opzionale, i fax non possono essere ricevuti sul bypass.



## [Impostazioni comuni]

Configurare l'operatività generale del sistema.

### [Schermata pred.]

Transizione menu: Pulsante [Menu Sistema/Contatore] > [Impostazioni comuni] > [Schermata pred.]

Voce	Descrizione
<b>Schermata pred.</b>	Selezionare la schermata che si desidera venga visualizzata all'avvio del sistema (schermata predefinita). <b>Valore:</b> Home, Copia, Invio, FAX <sup>*1</sup> , Casella personalizzata <sup>*2</sup> , Casella lavoro, Memoria rimovibile, Box SubAddress <sup>*1</sup> , Casella polling <sup>*1</sup> , Casella RX memoria FAX <sup>*1</sup> , Preferiti <sup>*3</sup> , Verifica stato

\*1 Compare solo quando è installata la funzione fax opzionale.

\*2 Compare solo quando il prodotto è dotato di un'unità SSD opzionale.

\*3 Vengono visualizzati i lavori registrati in Preferiti.

➔ [Richiamo delle funzioni più utilizzate \(Preferiti\) \(3-43\)](#)

### [Audio]

Transizione menu: Pulsante [Menu Sistema/Contatore] > [Impostazioni comuni] > [Audio]



Voce	Descrizione
<b>Allarme</b>	Impostare le opzioni di avvisi e allarmi sonori che il sistema dovrà generare durante l'esecuzione delle varie operazioni.
<b>Volume</b>	Impostare il livello del volume dell'allarme. <b>Valore:</b> 0 (Muto), 1 (Minimo), 2, 3 (Medio), 4, 5 (Massimo)
<b>Conferma tasto</b>	Emette un avviso sonoro quando vengono selezionati i tasti del pannello comandi e i pulsanti del pannello a sfioramento o quando si attiva la funzione Cancellazione automatica. <b>Valore:</b> Off, On
<b>Lavoro terminato</b>	Emette un avviso sonoro quando un lavoro viene completato correttamente. <b>Valore:</b> Off, On, Solo ricezione FAX
<b>Pronto</b>	Emette un avviso sonoro al termine della fase di riscaldamento. <b>Valore:</b> Off, On
<b>Avvertenza</b>	Emette un avviso sonoro quando si verifica un errore. <b>Valore:</b> Off, On
<b>Conferma tasto (tastiera USB)</b>	Emette un avviso sonoro quando si utilizza la tastiera USB. <b>Valore:</b> Off, On
<b>Volume altoparlante FAX<sup>*1</sup></b>	➔ Guida alle funzioni FAX
<b>Volume monitor FAX<sup>*1</sup></b>	

\*1 Visualizzata solo su prodotti con installata la funzione fax opzionale.

**[Impostazioni originale]**

Transizione menu: Pulsante [Menu Sistema/Contatore] > [Impostazioni comuni] > [Impostazioni originale]

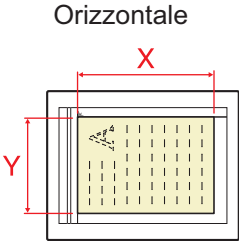
Configurare le impostazioni per gli originali.









Voce	Descrizione
<b>Formato originale person.</b>	<p>Impostare il formato originali personalizzato più utilizzato.</p> <p>Viene visualizzata l'opzione formato personalizzato sulla schermata di selezione del formato dell'originale.</p> <p>Per registrare un formato carta personalizzato, selezionare <b>[On]</b> e specificare il formato desiderato.</p> <p><b>Valore</b></p> <p>Sistema metrico</p> <p>X: Da 50 a 432 mm (incrementi di 1 mm)</p> <p>Y: 50 - 297 mm (con incrementi di 1 mm)</p> <p>Pollici</p> <p>X: 2,00 - 17,00" (con incrementi di 0,01")</p> <p>Y: 2,00 - 11,69" (con incrementi di 0,01")</p> <p>X=Lunghezza, Y=Larghezza</p> <div style="text-align: center;"> <p>Orizzontale</p>  </div>
<b>Rilev. automatico orig</b>	<p>Rileva automaticamente il formato originale. Selezionare [Sistema metrico] per rilevare automaticamente il formato degli originali in centimetri. Selezionare [Pollici] per rilevare automaticamente il formato degli originali in pollici.</p> <p><b>Valore:</b> Sistema metrico, Pollici</p> <p><b>Sistema metrico</b></p> <p>A6 / Hagaki (Cartoncino)</p> <p>Dal momento che i formati carta A6 e Hagaki (Cartoncino) sono simili, impostare uno dei due formati per il rilevamento automatico.</p> <p><b>Valore:</b> A6, Cartoncino</p> <p> <b>NOTA</b></p> <p>Se si imposta [Cartoncino], vengono rilevati solo gli originali posizionati sulla lastra di esposizione.</p> <p><b>Folio</b></p> <p>Rileva automaticamente il formato originale.</p> <p><b>Valore:</b> Off, On</p> <p>11×15"</p> <p>Rileva automaticamente il formato originale.</p> <p><b>Valore:</b> Off, On</p> <p><b>Pollici</b></p> <p>Legal/ Oficioll/ 216×340mm</p> <p>Rileva automaticamente il formato originale.</p> <p><b>Valore:</b> Legal, Oficioll, 216x340mm</p>

**[Impost. carta]**

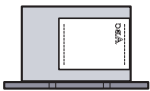
Transizione menu: Pulsante [Menu Sistema/Contatore] > [Impostazioni comuni] > [Impost. carta]

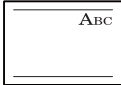
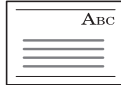
Configurare le impostazioni carta.

Voce	Descrizione
<b>Formato carta person.</b>	<p>Impostare il formato carta personalizzato più utilizzato.</p> <p>Viene visualizzata l'opzione relativa al formato personalizzato sulla schermata per la selezione del formato carta.</p> <p>Per registrare un formato carta personalizzato, selezionare [On] e specificare il formato desiderato.</p> <p><b>Valore</b></p> <p>Sistema metrico</p> <p>X: Da 148 a 432 mm (con incrementi di 1 mm)</p> <p>Y: Da 98 a 297 mm (con incrementi di 1 mm)</p> <p><b>Pollici</b></p> <p>X: 5,83 - 17,00" (con incrementi di 0,01")</p> <p>Y: 3,86 - 11,69" (con incrementi di 0,01")</p> <p>X=Lunghezza, Y=Larghezza</p>
<b>Impostazione tipo di supp</b>	<p>Selezionare la grammatura (spessore carta) per ciascun tipo di supporto.</p> <p>Per Personalizzato 1-8 si possono modificare nome del tipo di supporto e le impostazioni per la stampa fronte-retro.</p> <p>Per i dettagli sul valore di impostazione.</p> <p>➔ <a href="#">Impostazione tipo di supporto (8-14)</a></p>
<b>Fonte Carta Predefin.</b>	<p>Selezionare l'alimentazione carta predefinita scegliendo tra i Cassetti 1-3 e il Bypass.</p> <p><b>Valore:</b> Cassetto 1 (-3), Bypass</p> <p> <b>NOTA</b></p> <p>Le voci [Cassetto 2] e [Cassetto 3] vengono visualizzate quando sono installati i seguenti cassettei carta opzionali.</p> <p>[Cassetto 2]: Quando è installato un cassetto carta (500 fogli) o un cassetto carta (500 fogli x 2).</p> <p>[Cassetto 3]: Quando è installato un cassetto carta (500 fogli x 2).</p>
<b>Selezione carta</b>	<p>Specificare se il sistema deve selezionare automaticamente l'origine carta oppure alimentare la carta dalla fonte predefinita.</p> <p><b>Valore:</b> Automatica, Alimentazione carta predefinita</p>
<b>Supporto per Auto (B &amp; N)</b>	<p>Specificare un tipo di supporto predefinito per la selezione carta automatica quando il parametro Selezione carta è impostato su [Automatico]. Se si sceglie [Normale], viene selezionato il cassetto in cui è caricata la carta normale nel formato specificato.</p> <p>Scegliere [Tutti i tipi di supporti] per selezionare un cassetto con qualunque tipo di supporto purché del formato specificato.</p> <p><b>Valore:</b> Tutti i tipi di supporti, Normale, Lucido, Velina, Etichette, Riciclata, Prestampata, Pregiata, Cartoncino, Colorata, Perforata, Intestata, Busta, Spessa, Alta qualità, Person. 1 – 8</p>

Voce	Descrizione
<b>Azione per carta speciale</b>	<p>Quando si stampa su carta Perforata, Prestampata e Intestata può succedere che i fori non siano correttamente allineati o che la direzione di stampa sia invertita; tale inconveniente è riconducibile alle modalità di caricamento degli originali oppure alla combinazione selezionata di funzioni di copiatura. In tal caso, selezionare [Regola stampa direzione] per regolare la direzione di stampa. Se l'orientamento della carta non è importante, selezionare [Priorità velocità].</p> <p>Se si seleziona [Regola direz. di stampa], attenersi alla seguente procedura per caricare la carta.</p> <p>Esempio: copia su carta intestata</p> <div style="display: flex; justify-content: space-around; align-items: flex-end;"> <div style="text-align: center;">  Originale         </div> <div style="text-align: center;">  Carta         </div> <div style="text-align: center;">  Lavoro terminato         </div> <div style="text-align: center;">  Cassetto         </div> <div style="text-align: center;">  Bypass         </div> </div> <div style="display: flex; justify-content: space-around; align-items: flex-end; margin-top: 10px;"> <div style="text-align: center;">  Originale         </div> <div style="text-align: center;">  Carta         </div> <div style="text-align: center;">  Lavoro terminato         </div> <div style="text-align: center;">  Cassetto         </div> <div style="text-align: center;">  Bypass         </div> </div> <p><b>Valore:</b> Regola direz. di stampa, Priorità velocità</p>
<b>Mostra Msg impostaz. carta</b>	<p>Questa impostazione interessa i singoli cassettei e consente di abilitare la visualizzazione di un messaggio di conferma dell'impostazione carta quando la carta viene caricata nel cassetto.</p> <p><b>Valore:</b> On, Off</p> <p> <b>NOTA</b></p> <p>Le voci [Cassetto 2] e [Cassetto 3] vengono visualizzate quando sono installati i seguenti cassettei carta opzionali.</p> <p>[Cassetto 2]: Quando è installato un cassetto carta (500 fogli) o un cassetto carta (500 fogli x 2).</p> <p>[Cassetto 3]: Quando è installato un cassetto carta (500 fogli x 2).</p>
<b>Cassetto 1 (a 3)</b>	
<b>Bypass</b>	

### Impostazione tipo di supporto

Sono disponibili le seguenti combinazioni di tipo di supporto e grammatura carta.

Grammatura carta	Grammatura (g/m <sup>2</sup> ), Tipo di supporto	Grammatura carta	Grammatura (g/m <sup>2</sup> ), Tipo di supporto
<b>Leggera</b>	- 59 g/m <sup>2</sup>	<b>Pesante 1</b>	106 g/m <sup>2</sup> -135 g/m <sup>2</sup>
<b>Normale 1</b>	60 g/m <sup>2</sup> - 74 g/m <sup>2</sup>	<b>Pesante 2</b>	136 g/m <sup>2</sup> - 163 g/m <sup>2</sup>
<b>Normale 2</b>	75 g/m <sup>2</sup> - 90 g/m <sup>2</sup>	<b>Pesante 3</b>	164 g/m <sup>2</sup>
<b>Normale 3</b>	91 g/m <sup>2</sup> - 105 g/m <sup>2</sup>	<b>Extra pesante*1</b>	Lucido

È indicata la grammatura carta predefinita per ogni tipo di supporto.

Tipo di supporto	Impostazione predefinita	Tipo di supporto	Impostazione predefinita
<b>Normale</b>	Normale 2	<b>Cartoncino</b>	Pesante 3
<b>Lucido</b>	Extra. Pesante	<b>A colori</b>	Normale 3
<b>Grezza</b>	Normale 3	<b>Perforata</b>	Normale 2
<b>Velina</b>	Pesante 1	<b>Carta intestata</b>	Normale 2
<b>Etichette</b>	Pesante 2	<b>Busta</b>	Pesante 2

Tipo di supporto	Impostazione predefinita	Tipo di supporto	Impostazione predefinita
Riciclata	Normale 2	Carta spessa	Pesante 2
Prestampata	Normale 2	Alta qualità	Normale 2
Pregiata	Normale 3	Personalizzato 1 - 8	Normale 2

Per Personalizzato 1-8 si possono modificare nome del tipo di supporto e le impostazioni per la stampa fronte-retro.

Voce		Descrizione
Fronte/retro	Autorizza	È possibile effettuare la stampa fronte/retro.
	Proibisci	Non è possibile effettuare la stampa fronte/retro.
Nome		Consente di modificare i nomi per le impostazioni Personalizzato 1-8. Per i nomi, non si possono utilizzare più di 16 caratteri. Se si seleziona il tipo di supporto per il bypass, verrà visualizzato il nome modificato. <a href="#">➔ Metodo di immissione dei caratteri (12-13)</a>

**[Impostaz predefinite funz]**

Transizione menu: Tasto [Menu Sistema/Contatore] &gt; [Impostazioni comuni] &gt; [Impostaz predefinite funz]

Voce	Descrizione
<b>Formato file</b>	Impostare il formato file predefinito. <b>Valore:</b> PDF, PDF alta compres, TIFF, JPEG, XPS, OpenXPS, Word, Excel, PowerPoint  <b>NOTA</b> [Word], [Excel] e [PowerPoint] sono disponibili quando è installato Kit di attivazione scansione OCR opzionale.
<b>Orientamento originale (Copia)</b>	Impostare i valori predefiniti per l'orientamento dell'originale. <b>Valore:</b> Lato superiore in alto, Lato superiore a sinistra, Automatico
<b>Orientamento originale (invio/mem.)</b>	 <b>NOTA</b> [Automatico] viene visualizzato quando è installato Kit di attivazione scansione OCR opzionale.
<b>Fascicola/Sfalsa</b>	Selezionare le impostazioni predefinite per Fascicola/Sfalsa. <b>Valore</b> Off, Solo fascicolazione, Sfalsa Ogni pagina, Sfalsa Ogni gruppo
<b>Separazione file</b>	Selezionare l'impostazione predefinita per la separazione dei file. <b>Valore:</b> Off, Ogni pagina
<b>Risoluzione scansione</b>	Selezionare la risoluzione predefinita di scansione. <b>Valore:</b> 600x600dpi, 400x400dpi Ultra, 300x300dpi, 200x400dpi Super, 200x200dpi Fine, 200x100dpi Normale
<b>Selezione colore</b>	Selezionare l'impostazione colore predefinita. <b>Valore:</b> Auto.(col./grigio), Auto.(col./B & N), A colori, Scala di grigi, Bianco & Nero
<b>Immagine originale(copia)</b>	Impostare il tipo di originale predefinito per la copiatura. <b>Valore:</b> Testo+Foto, Foto, Testo, Grafico/Mappa
<b>Immagine originale (invio/mem.)</b>	Impostare il tipo di originale predefinito per l'invio/memorizzazione. <b>Valore:</b> Testo+Foto, Foto, Testo, Testo (per OCR), Testo chiaro/linea sottile
<b>Sfondo Reg.densità (Copia)</b>	Impostare il valore predefinito per la funzione Sfondo Reg.densità (Copia). <b>Valore:</b> Off, Auto, Manuale (Più scuro 5)
<b>Sfondo Reg.densità (invio/mem.)</b>	Definire l'impostazione predefinita per Sfondo Reg.densità (invio/mem.). <b>Valore:</b> Off, Auto, Manuale (Più scuro 5)
<b>EcoPrint</b>	Selezionare l'impostazione EcoPrint predefinita. <b>Valore:</b> Off, On
<b>Prev. eff. copia sbav.</b>	Impostare il valore predefinito per la funzione di prevenzione effetto copie sbavate. <b>Valore:</b> Off, On
<b>Prev. eff. copia sbav.(invio/mem.)</b>	Impostare il valore predefinito per la funzione Prev. eff. copia sbav.(invio/mem.). <b>Valore:</b> Off, On
<b>Salta pg bianche (Copia)</b>	Selezionare l'impostazione predefinita per Salta pagine bianche (Copia). <b>Valore:</b> Off, On
<b>Salta pg bianche (Invio/Mem.)</b>	Selezionare l'impostazione predefinita per Salta pagine bianche (invio/mem.). <b>Valore:</b> Off, On
<b>Risoluzione TX FAX*1</b>	➔ Guida alle funzioni FAX

Voce	Descrizione
<b>Zoom</b>	Impostare i valori predefiniti per lo zoom. <b>Valore:</b> 100%, Auto
<b>Margine</b>	Impostare il margine predefinito. <b>Valore</b> Sistema metrico Sinistra/destra: Da -18 mm a 18 mm (con incrementi di 1 mm) In alto/in basso Da -18 mm a 18 mm (con incrementi di 1 mm) Pollici Sinistra/destra: Da -0,75 a 0,75" (con incrementi di 0,01") In alto/in basso Da -0,75 a 0,75" (con incrementi di 0,01")
<b>Cancella aree ombreggiate</b>	Definire l'impostazione predefinita per Cancella aree ombreggiate. <b>Valore:</b> Off, On
<b>Scansione continua (Copia)</b>	Selezionare l'impostazione predefinita per la scansione continua (copia). <b>Valore:</b> Off, On
<b>Scansione continua (FAX)*<sup>1</sup></b>	➔ Guida alle funzioni FAX
<b>Scansione continua (Invia/Salva)</b>	Selezionare l'impostazione predefinita per la scansione continua (invia/salva). <b>Valore:</b> Off, On
<b>Rotazione immagine automatica</b>	Selezionare l'impostazione predefinita per l'opzione Rotazione immagine automatica. <b>Valore:</b> Off, On
<b>Voce nome file</b>	Impostare un nome immesso automaticamente (predefinito) per i lavori. Si possono anche impostare altre informazioni aggiuntive quali data/ora e numero di lavoro. <b>Valore</b> Nome file: Si possono inserire fino a 32 caratteri. Altre info: Nessuna, Data e ora, N. lavoro, N. lavoro & Data e Ora, Data e Ora & N. lavoro
<b>Oggetto/corpo e-mail</b>	Impostare l'oggetto e il corpo immessi automaticamente (oggetto e corpo predefiniti) durante l'invio di originali di scansione tramite e-mail. <b>Valore</b> Oggetto: Si possono inserire fino a 60 caratteri. Corpo: Si possono inserire fino a 500 caratteri.
<b>TX crittografato FTP</b>	Specificare l'impostazione predefinita per la crittografia da applicare ai documenti durante l'invio. <b>Valore:</b> Off, On  <b>NOTA</b> Questa impostazione è disponibile quando si imposta [On] per il protocollo di sicurezza [SSL].
<b>Stampa JPEG/TIFF</b>	Selezionare la dimensione immagine (risoluzione) quando si stampa un file JPEG o TIFF. <b>Valore:</b> [Formato carta], [Risoluzione immagine], [Risoluzione di stampa]
<b>XPS Adatta alla pagina</b>	Impostare il valore predefinito per la funzione XPS Adatta alla pagina. <b>Valore:</b> Off, On

Voce	Descrizione
<b>Impostazioni dei dettagli</b>	-
<b>Qualità immagine</b>	Specificare i valori predefiniti per la gamma di regolazione della qualità immagine da applicarsi quando si seleziona un formato di file immagine inviato o salvato. <b>Valore:</b> Da 1 BassaQual(CompElevata) a 5 AltaQualità(CompBassa)
<b>PDF/A</b>	Selezionare l'impostazione predefinita per PDF/A. <b>Valore:</b> Off, PDF/A-1a, PDF/A-1b, PDF/A-2a, PDF/A-2b, PDF/A-2u
<b>PDF comp. elevata</b>	Selezionare l'impostazione qualità predefinita per i file PDF a compressione elevata. <b>Valore:</b> Priorità rapp. compr., Standard, Priorità qualità
<b>Riconoscimento testo OCR*<sup>2</sup></b>	Definire l'impostazione predefinita per Riconoscimento testo OCR. <b>Valore:</b> Off, On
<b>Lingua OCR principale*<sup>2</sup></b>	Impostare la lingua predefinita del testo da sottoporre a OCR. ([Inglese] è la lingua predefinita). Selezionare la lingua nelle opzioni visualizzate sul pannello a sfioramento.
<b>Formato output OCR*<sup>2</sup></b>	Definire l'impostazione predefinita per Formato output OCR. <b>Valore:</b> Testo + Grafici, Testo + Grafici con immagine acquisita, Immagine acquisita con testo ricercabile
<b>Rileva voci da ignorare</b>	Selezionare l'impostazione predefinita per Salta pagine bianche. <b>Valore:</b> Pag. bianche+ righello, Solo pagine bianche, Pag. bianche+ poco testo
<b>Rileva voci da ignorare (Invio/Memorizzazione)</b>	Selezionare l'impostazione predefinita per Salta pagine bianche. <b>Valore:</b> Pag. bianche+ righello, Solo pagine bianche, Pag. bianche+ poco testo

\*1 Questa funzione viene visualizzata se è stato installato il modulo FAX opzionale.

\*2 Visualizzata solo quando è installato il Kit di attivazione scansione OCR opzionale.

## [Vassoio di uscita]

Transizione menu: Tasto [Menu Sistema/Contatore] > [Impostazioni comuni] > [Vassoio di uscita]

Voce	Descrizione
<b>Vassoio di uscita</b>	<p>Selezionare il vassoio di uscita per i lavori di copiatura, per i lavori di stampa da Casella documento, per i lavori di stampa inviati da computer e per i fax in arrivo.</p> <p><b>Valore</b></p> <ul style="list-style-type: none"> <li>Vassoio interno: I lavori vengono consegnati sul vassoio interno della periferica.</li> <li>Separatore lavori: I lavori vengono consegnati sul separatore lavori.</li> </ul> <p>Finisher documenti</p> <ul style="list-style-type: none"> <li>Separatore lavori: I lavori vengono consegnati sul separatore lavori.</li> <li>Vassoio finisher: I lavori vengono consegnati sul vassoio del finisher del finisher documenti opzionale.</li> </ul> <p> <b>NOTA</b></p> <ul style="list-style-type: none"> <li>È possibile specificare il vassoio di uscita per i fax ricevuti quando è installato il kit FAX opzionale.</li> </ul>

## [Limite pred.]

Transizione menu: Tasto [Menu Sistema/Contatore] > [Impostazioni comuni] > [Limite pred.]

Limitare il numero di copie che si possono eseguire per singolo ciclo di copiatura.



Voce	Descrizione
<b>Limite pred.</b>	<b>Valore:</b> 1 - 999 copie



**[Gestione errori]**

Transizione menu: Tasto [Menu Sistema/Contatore] > [Impostazioni comuni] > [Gestione errori]

È possibile predisporre il sistema ad interrompere oppure a proseguire il lavoro quando si verifica un errore.

Voce	Descrizione
<b>Errore fronte-retro</b>	<p>Specificare le azioni che il sistema deve adottare quando non è possibile eseguire la stampa in fronte-retro con i tipi di supporto o i formati selezionati.</p> <p><b>Valore</b></p> <p>1-faccia: Verrà eseguita la stampa solo fronte</p> <p>Visualizza errore: Verrà visualizzato un messaggio di errore che richiede di annullare la stampa.</p>
<b>Errore di finitura</b>	<p>Impostare delle azioni alternative quando viene selezionato un formato o un tipo di supporto che non consente l'esecuzione di operazioni di finitura (pinzatura/sfalsamento).</p> <p><b>Valore</b></p> <p>Ignora: L'impostazione viene ignorata e il lavoro viene stampato.</p> <p>Visualizza errore: Verrà visualizzato un messaggio di errore che richiede di annullare la stampa.</p>
<b>Errore nessun punto metallico</b>	<p>Definire il tipo di azione che il sistema deve adottare quando si esauriscono i punti metallici nel corso di una stampa.</p> <p><b>Valore</b></p> <p>Ignora: La stampa prosegue senza pinzatura.</p> <p>Visualizza errore: Verrà visualizzato un messaggio di errore che richiede di annullare la stampa.</p> <p> <b>NOTA</b></p> <p>Richiede l'installazione del finisher documenti opzionale.</p>
<b>Errore limite pinzatrice</b>	<p>Definire il tipo di azione che il sistema deve adottare quando si supera la capacità di pinzatura durante la stampa.</p> <p><b>Valore</b></p> <p>Ignora: La stampa prosegue senza pinzatura.</p> <p>Visualizza errore: Verrà visualizzato un messaggio di errore che richiede di annullare la stampa.</p> <p> <b>NOTA</b></p> <p>Richiede l'installazione del finisher documenti opzionale.</p>
<b>Errore carta</b>	<p>Definire il tipo di azione che il sistema deve adottare quando, durante la stampa di un lavoro inviato da PC con specificato il cassetto o il bypass come alimentazione carta, formato e tipo di carta selezionati non corrispondono al formato o tipo di carta caricata nel cassetto prescelto.</p> <p><b>Valore</b></p> <p>Ignora: L'impostazione viene ignorata e il lavoro viene stampato.</p> <p>Visualizza errore: Verrà visualizzato un messaggio di errore che richiede di annullare la stampa.</p>
<b>Carta inserita discordante</b>	<p>Definire il tipo di azione che il sistema deve adottare quando l'impostazione formato carta del cassetto non corrisponde al formato della carta caricata.</p> <p><b>Valore</b></p> <p>Ignora: L'impostazione viene ignorata e il lavoro viene stampato.</p> <p>Visualizza errore: Verrà visualizzato un messaggio di errore che richiede di annullare la stampa.</p>

**[Misura]**

Transizione menu: Tasto [Menu Sistema/Contatore] &gt; [Impostazioni comuni] &gt; [Misura]

Voce	Descrizione
Misura	Selezionare un'unità di misura, pollici o sistema metrico, per il formato carta. Valore: mm, pollici

**[Avviso toner scarso]**

Transizione menu: Tasto [Menu Sistema/Contatore] &gt; [Impostazioni comuni] &gt; [Avviso toner scarso]

Voce	Descrizione
Avviso toner scarso	Impostare la quantità di toner rimanente in corrispondenza della quale l'amministratore riceverà un avviso che lo solleciterà a ordinare nuovo toner. Questa notifica è utilizzata per rapporti di attività, Status Monitor, trap SNMP. Valore: Off, On  <b>NOTA</b> Se si seleziona [On], impostare la quantità di toner rimanente per l'attivazione dell'avviso. Si può scegliere un valore compreso tra 5 e 100% (con incrementi dell'1%).

**[Layout tastiera]**

Transizione menu: Tasto [Menu Sistema/Contatore] &gt; [Impostazioni comuni] &gt; [Layout tastiera]

Voce	Descrizione
Layout tastiera	<b>È possibile cambiare il layout della tastiera visualizzata sul pannello a sfioramento e utilizzata per immettere i caratteri.</b> Valore: QWERTY, QWERTZ, AZERTY

**[Tipo tastiera USB]**

Transizione menu: Tasto [Menu Sistema/Contatore] &gt; [Impostazioni comuni] &gt; [Tipo tastiera USB]

Voce	Descrizione
Tipo di tastiera USB	<b>Selezionare il tipo di tastiera USB che si desidera utilizzare.</b> Valore: US-Inglese, US-Inglese con Euro, Francese, Tedesco, Inglese britannico

**[Sfalsamento documenti per lavoro]**

Transizione menu: Tasto [Menu Sistema/Contatore] > [Impostazioni comuni] > [Sfalsamento documenti per lavoro]

Impostare il metodo di visualizzazione di Stato/Registro.

Voce	Descrizione
<b>Sfalsamento documenti per lavoro</b>	<p>Abilitare o escludere la fascicolazione con sfalsamento per lavoro.</p> <p>Valore: Off, On</p> <p> <b>NOTA</b></p> <p>Questa funzione viene visualizzata quando è installato il finisher documenti opzionale.</p>

**[Spost. documenti 1 pagina]**

Transizione menu: Tasto [Menu Sistema/Contatore] > [Impostazioni comuni] > [Spost. documenti 1 pagina]

Voce	Descrizione
<b>Spostamento di documenti di una pagina</b>	<p>Definire se si desidera fascicolare i documenti composti da una pagina.</p> <p>Valore: Off, On</p> <p> <b>NOTA</b></p> <p>Questa funzione viene visualizzata quando è installato il finisher documenti opzionale.</p>

**[Visualizza Stato/Registro]**

Transizione menu: Tasto [Menu Sistema/Contatore] > [Impostazioni comuni] > [Visualizza Stato/Registro]

Impostare il metodo di visualizzazione di Stato/Registro.

Voce	Descrizione
<b>Visualizza Stato dettagli lav.</b>	Valore: Mostra tutto, Solo i miei lavori, Nascondi tutto
<b>Visualizzare registro lavori</b>	Valore: Mostra tutto, Solo i miei lavori, Nascondi tutto
<b>Visualizza il registro FAX<sup>*1</sup></b>	Valore: Mostra tutto, Nascondi tutto

\*1 Visualizzata solo su prodotti con installata la funzione fax opzionale.

**[Assegnazione Tasto Funzione]**

Transizione menu: Tasto [Menu Sistema/Contatore] > [Impostazioni comuni] > [Assegnazione Tasto Funzione]

Assegnare una funzione ad ogni tasto funzione.

Voce	Descrizione
<b>Tasto funzione 1</b>	<p>Valore: Nessuno, Copia, Invio, Server FAX<sup>*1</sup>, FAX<sup>*2</sup>, Casella personalizzata<sup>*3</sup>Casella lavoro, Memoria rimovibile, Box SubAddress<sup>*2</sup>, Casella polling<sup>*2</sup>, Casella RX memoria FAX<sup>*2</sup>, Copia scheda ID, Copia risparmio carta, Scansione a PC (Indirizzo), Scansione a PC (Rubrica), Scansione a E-mail (Indirizzo), Scansione a E-mail (Rubrica), Applicazione<sup>*4</sup></p> <p> <b>NOTA</b></p> <p>È possibile selezionare la funzione da visualizzare selezionando [Menu] &gt; [Restringi] oppure dal menu a discesa, selezionando [Tutto], [Applicazione], [Preferiti], [Altro].</p>
<b>Tasto Funzione 2</b>	
<b>Tasto Funzione 3</b>	

\*1 Visualizzata quando è impostato il server esterno (server FAX).

\*2 Visualizzata solo su prodotti con installata la funzione fax opzionale.

\*3 Visualizzata solo quando è installata l'unità SSD opzionale.

\*4 Viene visualizzato il nome dell'applicazione registrata.

### [Mostra Msg Speggimento]

Transizione menu: Tasto [Menu Sistema/Contatore] > [Impostazioni comuni] > [Mostra Msg Speggimento]

Voce	Descrizione
<b>Mostra Messaggio Speggimento</b>	Attivare o disattivare la visualizzazione di un messaggio di conferma allo spegnimento della periferica. <b>Valore:</b> Off, On

### [Layout per Copia ID card]

Transizione menu: Tasto [Menu Sistema/Contatore] > [Impostazioni comuni] > [Layout per Copia ID card]

Voce	Descrizione
<b>Layout per Copia ID card</b>	Impostare la posizione di stampa dell'immagine acquisita quando si copia una scheda ID. <b>Valore:</b> Allinea in alto a destra, Allinea al centro

## [Home]

Transizione menu: Tasto [Menu Sistema/Contatore] > [Home]

Configurare le impostazioni per la schermata Home.

➔ [Modifica della schermata Home \(3-8\)](#)

## [Copia]

Transizione menu: Tasto [Menu Sistema/Contatore] > [Copia]

Configurare le impostazioni per le funzioni di copiatura.

Voce	Descrizione
<b>Selez. automatica carta</b>	<p>Se l'opzione Selezione carta è impostata su [Auto.], impostare il metodo di selezione del formato carta quando vengono modificate le impostazioni per lo zoom.</p> <p><b>Valore</b></p> <p>Formato più adatto: Seleziona il formato carta in base alle impostazioni zoom attive e al formato dell'originale.</p> <p>Uguale al form. orig.: Seleziona la carta che corrisponde al formato dell'originale, indipendentemente dalle impostazioni zoom.</p>
<b>Priorità % auto</b>	<p>Quando si seleziona un cassetto in cui è caricata della carta di formato diverso da quello dell'originale, abilitare o escludere l'esecuzione dello zoom (riduzione/ingrandimento) automatico.</p> <p><b>Valore:</b> Off, On</p>
<b>Formato carta per originale piccolo</b>	<p>Specificare il formato carta da utilizzare quando il formato dell'originale è troppo piccolo per essere rilevato dalla funzione Selezione carta automatica.</p> <p><b>Valore:</b> Fonte Carta Predefin., A4-R, A4, A5-R, A6-R, B5-R, B5, B6-R, Letter-R, Letter, Statement-R</p>
<b>Formato originale di originale non rilevato</b>	<p>Specifica il formato da utilizzare quando il formato dell'originale non viene rilevato.</p> <p><b>Valore:</b> In base alla fonte carta predefinita, Visualizzare schermata selezione formato</p>
<b>Riservare priorità succ.</b>	<p>Specificare se visualizzare la schermata predefinita quando viene prenotato un lavoro di copiatura mentre è in corso la stampa. Per visualizzare la schermata predefinita, selezionare [On].</p> <p><b>Valore:</b> Off, On</p>
<b>Azione rotaz. immag. Auto</b>	<p>Abilitare o disabilitare la rotazione immagine quando l'orientamento del documento da stampare è diverso dall'orientamento della carta in uso.</p> <p><b>Valore:</b> Nessuna rotazione per copia manuale, Ruota sempre, Ruota in base alla dimensione dell'immagine</p>

# [Invio]

Transizione menu: Tasto [Menu Sistema/Contatore] > [Invio]

Configurare le impostazioni per le funzioni di invio.

Voce	Descrizione
<b>Controllo dest. pre- invio</b>	Abilitare o disabilitare la visualizzazione della schermata di conferma delle destinazione dopo la pressione del tasto [Avvio] durante l'invio dei lavori. <b>Valore:</b> Off, On
<b>Verifica nuova destin.</b>	Quando si aggiunge una nuova destinazione, definire se visualizzare la schermata di verifica immissione per controllare la destinazione immessa. <b>Valore:</b> Off, On
<b>Invio e Inoltro</b>	Specificare se trasmettere l'originale a un'altra destinazione quando si inviano delle immagini.
<b>Inoltro</b>	Attivare o disattivare l'inoltro dell'originale. <b>Valore:</b> Off, On  <b>NOTA</b> Se si seleziona [On], impostare uno dei seguenti parametri come regola di inoltro: [FAX], <sup>*1</sup> [E-mail], [Cartella (SMB)], [Cartella (FTP)].
<b>Destinazione</b>	Specificare la destinazione di inoltro dell'originale. È possibile impostare una sola destinazione. Per registrare le destinazioni, attenersi alla seguente procedura. <ul style="list-style-type: none"> <li>• Rubrica</li> <li>• Rubrica est.:</li> <li>• Indirizzo (e-mail)</li> <li>• Immissione indirizzo (cartella)</li> </ul> <a href="#">➔ Gestione delle destinazioni (5-27)</a>
<b>Compressione TIFF colori</b>	Selezionare il metodo di compressione per le immagini TIFF a colori gestite sul sistema. <b>Valore:</b> TIFF V6, TTN2
<b>Schermata pred.</b>	Specificare la schermata predefinita visualizzata quando si seleziona il tasto [Invio]. <b>Valore:</b> Destinazione, Rubrica, Rubrica esterna, One Touch
<b>Immis. nuova destinazione</b>	Specificare se consentire l'immissione diretta della destinazione. <b>Valore:</b> Autorizza, Proibisci
<b>Richiama destinazione</b>	Abilitare o escludere l'uso di [Richiama] sulla schermata Invia. <b>Valore:</b> Autorizza, Proibisci
<b>Broadcast</b>	Definire se abilitare la funzione broadcast. <b>Valore:</b> Autorizza, Proibisci
<b>Azione di riconoscimento testo OCR<sup>*2</sup></b>	Definire le impostazioni per Azione di riconoscimento testo OCR. <b>Valore:</b> Priorità velocità, Priorità qualità



\*1 Compare solo quando è installata la funzione fax opzionale.

\*2 Visualizzata solo quando è installato il Kit di attivazione scansione OCR opzionale.

## [Casella documenti]

Transizione menu: Tasto [Menu Sistema/Contatore] > [Casella documenti]

Configura le impostazioni per Casella personalizzata, Casella lavoro, Casella Codice F e Casella polling.

Voce	Descrizione
<b>Casella personalizzata</b> * <sup>1</sup>	Configurare le impostazioni per la Casella personalizzata.
<b>Aggiungi/Modifica</b>	➔ <a href="#">Creazione di una nuova Casella personalizzata utilizzando la periferica (3-51)</a>
<b>Impostaz. pred.</b>	Tempo autoeliminazione file Impostare il tempo per l'eliminazione automatica dei documenti archiviati.
<b>Box SubAddress</b> * <sup>2</sup>	➔ Guida alle funzioni FAX
<b>Casella lavoro</b>	Configurare le impostazioni per la Casella lavoro.
<b>Memoriz.Lav.di CopiaRapida</b>	Per preservare lo spazio libero sulla casella, è possibile impostare il numero massimo di lavori memorizzati. <b>Valore:</b> numero compreso tra 0 e 300   <b>NOTA</b> Se è impostato 0, non sarà possibile utilizzare la funzione Copia veloce.
<b>Elimina lavori memoriz.</b>	Questa impostazione permette di specificare l'intervallo di tempo per l'eliminazione automatica dei documenti, ad esempio di Stampa privata, Copia veloce o Controlla e mantieni, salvati temporaneamente nella casella lavoro. <b>Valore:</b> Off, 1 ora, 4 ore, 1 giorno, 1 settimana   <b>NOTA</b> Questa funzione si applica ai documenti salvati dopo l'impostazione della funzione. Indipendentemente dalle impostazioni definite per questa funzione, i documenti temporanei vengono comunque eliminati quando il sistema viene spento.
<b>Supporto arch.</b>	Selezionare il supporto di archiviazione da utilizzare. <b>Valore:</b> SSD, SD Card   <b>NOTA</b> Questa impostazione viene visualizzata solo se è stata installata la l'unità SSD o la scheda SD opzionale.
<b>Casella di polling</b> * <sup>2</sup>	➔ Guida alle funzioni FAX
<b>Casella RX memoria FAX</b> * <sup>2</sup>	

\*1 Visualizzata solo quando è installata l'unità SSD opzionale.

\*2 Visualizzata solo quando è installata la funzione FAX opzionale.



## [FAX]

Transizione menu: Tasto [Menu Sistema/Contatore] > [FAX]

Configura le impostazioni della funzione fax.

➔ Guida alle funzioni FAX

## [Applicazione]

Transizione menu: Tasto [Menu Sistema/Contatore] > [Applicazione]

Configurare le impostazioni per il parametro Applicazione.

➔ [Applicazione \(2-55\)](#)

## [Internet]

Transizione menu: Tasto [Menu Sistema/Contatore] > [Internet]

Definire il proxy da utilizzare per collegarsi a Internet da un'applicazione.

Voce	Descrizione
<b>Proxy</b>	Configura l'impostazione del proxy. <b>Valore:</b> Off, On
<b>Usare stesso Proxy</b>	Specificare se utilizzare lo stesso server proxy per tutti i protocolli. Se non si desidera utilizzare lo stesso server proxy, selezionare [Off]. <b>Valore:</b> Off, On
<b>Server Proxy HTTP</b>	Impostare un server proxy (HTTP). <b>Valore:</b> (Specificare l'indirizzo proxy e il numero della porta.)
<b>ServerProxy HTTPS</b>	Impostare un server proxy (HTTPS). Questa impostazione è disponibile quando l'opzione "Usare stesso Proxy" è impostata su [Off]. <b>Valore:</b> (Specificare l'indirizzo proxy e il numero della porta.)
<b>No dominio Proxy</b>	Impostare dei domini che non utilizzano proxy. <b>Valore:</b> (Immettere il nome dominio.)

## [Rubrica/One Touch]

Transizione menu: Tasto [Menu Sistema/Contatore] > [Rubrica/One Touch]

Registrare le destinazioni maggiormente utilizzate nella Rubrica o nei Tasti one touch. Le destinazioni salvate possono essere modificate. Le destinazioni sono disponibili per la trasmissione fax, la trasmissione e-mail e la trasmissione a cartella.

➔ [Aggiunta di una destinazione \(3-34\)](#)

### [Rubrica]

Tasto [Menu Sistema/Contatore] > [Rubrica/One Touch] > [Rubrica]

Configurare le impostazioni per la rubrica.

➔ [Aggiunta di una destinazione \(Rubrica\) \(3-34\)](#)

### [Tasto one touch]

Transizione menu: Tasto [Menu Sistema/Contatore] > [Rubrica/One Touch] > [Tasto one touch]

Configurare le impostazioni per i tasti one touch.

➔ [Assegnazione di una destinazione a un Tasto one touch \(3-39\)](#)

### [Predefiniti Rubrica]

Tasto [Menu Sistema/Contatore] > [Rubrica/One Touch] > [Predefiniti Rubrica]

Voce	Descrizione
<b>Ordina</b>	Selezionare il criterio predefinito di ordine di visualizzazione per la rubrica. <i>Valore:</i> Numero, Nome
<b>Tipo di rubrica<sup>*1</sup></b>	Utilizzare questa procedura per filtrare (restringere) i tipi di destinazione elencati nella rubrica visualizzata. <i>Valore:</i> Rubrica periferica, Rubrica est

\*1 Compare solo quando è possibile utilizzare una rubrica esterna.

### [Limitazione modifica]

Transizione menu: Tasto [Menu Sistema/Contatore] > [Rubrica/One Touch] > [Limitazione modifica]

Voce	Descrizione
<b>Rubrica</b>	Limitare la modifica della rubrica. Quando è selezionato [Solo amministratore], per modificare la rubrica è necessario accedere con i privilegi di amministratore. <i>Valore:</i> Illimitato, Solo amministratore
<b>Tasto one touch</b>	Limitare la modifica del tasto one touch. Quando è selezionato [Solo amministratore], per modificare i tasti one touch è necessario accedere con i privilegi di amministratore. <i>Valore:</i> Illimitato, Solo amministratore

### [Stampa elenco]

Transizione menu: Tasto [Menu Sistema/Contatore] > [Rubrica/One Touch] > [Stampa elenco]

➔ Guida alle funzioni FAX

## [Accesso utenti/Job Accounting]

Transizione menu: Tasto [Menu Sistema/Contatore] > [Accesso utenti/Job Accounting]

Configurare le impostazioni riguardanti la gestione del sistema.



- ➔ [Descrizione della gestione dell'accesso utenti \(9-3\)](#)
- ➔ [Accesso utenti/Job Accounting \(9-29\)](#)
- ➔ [Configurazione delle impostazioni di gestione di un utente sconosciuto \(9-45\)](#)

# [Stampante]

Transizione menu: Tasto [Menu Sistema/Contatore] > [Stampante]

Se si esegue la stampa da computer, le impostazioni vengono generalmente visualizzate sulle schermate dell'applicazione. Si possono tuttavia selezionare le seguenti impostazioni per configurare le impostazioni predefinite e personalizzare il sistema.

Voce	Descrizione
<b>Emulazione</b>	<p>Selezionare l'emulazione per utilizzare il sistema mediante comandi per altri tipi di stampanti.</p> <p>Valore: PCL6, KPDL, KPDL(Auto)</p> <p> <b>NOTA</b></p> <p>Quando si seleziona [KPDL (Auto)], impostare anche "Emulazione".</p> <p>Quando si seleziona [KPDL] o [KPDL (Auto)], impostare anche "Rapporto errori KPDL".</p>
<b>Emulazione alt.</b>	<p>Quando si seleziona [KPDL (Auto)] come modo di emulazione, è possibile commutare automaticamente tra KPDL e un altro modo di emulazione (emulazione alternativa), in base ai dati da stampare.</p> <p>Valore: PCL6</p>
<b>Rapporto errori KPDL</b>	<p>È possibile abilitare o escludere la generazione di un rapporto ogniqualvolta si verifica un errore durante la stampa nel modo emulazione KPDL.</p> <p>Valore: Off, On</p>
<b>EcoPrint</b>	<p>EcoPrint consente di risparmiare toner durante la stampa. Questa funzione è raccomandata per le bozze che possono essere stampate con una risoluzione inferiore.</p> <p>Valore: Off, On</p>
<b>Accomuna A4/Letter</b>	<p>Selezionare se si desidera trattare i formati A4 e Letter, molto simili, come un unico formato durante la stampa.</p> <p>Valore</p> <p>Off: I formati A4 e Letter non sono considerati come uno stesso formato.</p> <p>On: I formati A4 e Letter sono considerati come uno stesso formato. Il sistema utilizzerà il formato caricato nel cassetto.</p>
<b>Fronte/retro</b>	<p>Impostare l'orientamento della rilegatura per la modalità fronte/retro.</p> <p>Valore: 1-faccia, 2-facce rileg lato lungo, 2-facce rileg lato corto</p>
<b>Copie</b>	<p>Impostare il numero di copie predefinito, da 1 a 999.</p> <p>Valore: 1 - 999 copie</p>
<b>Orientamento</b>	<p>Impostare l'orientamento predefinito, [Verticale] oppure [Orizzontale].</p> <p>Valore: Verticale, Orizzontale</p>
<b>A4 largo</b>	<p>Attivare questo parametro per aumentare il numero massimo di caratteri che si possono stampare su una linea per una pagina A4 (78 caratteri a passo 10) e per una pagina in formato Letter (80 caratteri a passo 10). Questo parametro può essere impostato solo per l'emulazione PCL6.</p> <p>Valore: Off, On</p>
<b>Form Feed Timeout</b>	<p>Durante la ricezione dei dati da computer, il sistema potrebbe attendere qualche istante se non riceve l'indicazione che per l'ultima pagina non vi sono altri dati da stampare. Al termine dell'intervallo prestabilito, il sistema stampa automaticamente. Le opzioni disponibili sono: da 5 a 495 secondi.</p> <p>Valore: 5 – 495 secondi (con incrementi di 5 secondi)</p>
<b>Azione LF</b>	<p>Impostare l'azione di avanzamento riga quando il sistema riceve il codice LF (codice di caratteri 0AH).</p> <p>Valore: Solo LF, LF e CR, Ignora LF</p>

Voce	Descrizione
<b>Azione CR</b>	Impostare l'azione di ritorno carattere quando il sistema riceve il codice CR (codice di caratteri 0DH). <b>Valore:</b> Solo CR, LF e CR, Ignora CR
<b>Nome lavoro</b>	Abilitare o escludere la visualizzazione del nome lavoro impostato nel driver di stampa. <b>Valore:</b> Off, On  <b>NOTA</b> Quando si seleziona [On], selezionare il nome del lavoro da visualizzare in [Nome lavoro], [N. lavoro + Nome lavoro] o [Nome lavoro + N. lavoro].
<b>Nome utente</b>	Abilitare o escludere la visualizzazione del nome lavoro impostato nel driver di stampa. <b>Valore:</b> Off, On
<b>Compensazione area di stampa</b>	Corregge l'area di stampa. In alcune applicazioni, la posizione di stampa potrebbe differire da quella prevista. In questo caso, è possibile correggere la posizione di stampa spostandola in verticale o in orizzontale. <b>Valore</b> Verticale: Da -76,0 a +76,0 mm Orizzontale: Da -76,0 a +76,0 mm
<b>Priorità bypass</b>	Se è presente della carta nel bypass è possibile assegnare la priorità a questa fonte di alimentazione. <b>Valore</b> Off: Prevalgono le impostazioni del driver di stampa. Alim. Automatica: Se è stata selezionata l'opzione Auto nel driver di stampa ed è presente della carta nel bypass, la carta sarà alimentata dal bypass. Sempre: Se è presente della carta nel bypass, la carta sarà sempre alimentata dal bypass indipendentemente dall'opzione impostata nel driver di stampa.
<b>Modo alimentaz.</b>	Quando si stampa da computer, selezionare la modalità di alimentazione carta quando sono specificati fonte e tipo di carta. <b>Valore</b> Auto.: Ricercare la fonte di alimentazione carta compatibile con il formato e il tipo di carta selezionati. Fisso: Stampa sulla carta caricata nella fonte di alimentazione carta specificata.
<b>Modif.auto.cass.</b>	Selezionare l'azione che la periferica deve intraprendere quando si esaurisce la carta nella fonte di alimentazione selezionata durante la stampa. <b>Valore:</b> Off, On  <b>NOTA</b> Quando si seleziona [Off], sulla periferica compare il messaggio "Aggiungere carta di questo formato nel cassetto #." (# è il numero del cassetto) o "Aggiungere carta nel vassoio Bypass." e la stampa si interrompe. Caricare la carta nella fonte di alimentazione indicata per riprendere la stampa. Per stampare da un altro cassetto, selezionare [Selezione carta]. Selezionare la fonte di alimentazione carta desiderata. Quando si seleziona [On], la stampa prosegue automaticamente se nel cassetto alternativo è caricata della carta di formato e tipo identico a quello contenuto nel cassetto in uso.
<b>Risoluzione</b>	Impostare la risoluzione di stampa. <b>Valore:</b> 600 dpi, Fine 1200  <b>NOTA</b> I parametri impostati nel driver di stampa prevalgono su quelli impostati sul pannello comandi.

Voce	Descrizione
<b>KIR</b>	Selezionare l'impostazione predefinita per KIR (interpolazione). <b>Valore:</b> Off, On
<b>Termine lavoro di stampa</b>	È possibile selezionare la condizione considerata come termine di un lavoro se non è stato possibile completare la stampa a causa dell'ambiente operativo in uso e altre ragioni. <b>Valore</b> EOJ (Fine lavoro): Il lavoro eseguito fino al rilevamento del comando che indica il termine dei dati del lavoro viene considerato come un unico lavoro. Fine sessione di rete: I dati inclusi in una sessione di rete nella connessione di rete sono considerati come un lavoro. UEL (Universal Exit Language): Il comando UEL incluso nel termine dei dati del lavoro è considerato come un lavoro fino al suo rilevamento.



## [Sistema/Rete]

Configura le impostazioni di sistema della periferica.

### [Rete]

Configura le impostazioni di rete.

### [Nome host]

Transizione menu: Tasto [Menu Sistema/Contatore] > [Sistema/Rete] > [Rete] > [Nome host]

Voce	Descrizione
<b>Nome host</b>	Controllare il nome host del sistema. Si può modificare il nome host in Command Center RX. <a href="#">► Modifica delle informazioni dispositivo (2-46)</a>

### [Impostazioni Wi-Fi Direct]

Transizione menu: Tasto [Menu Sistema/Contatore] > [Sistema/Rete] > [Rete] > [Impostazioni Wi-Fi Direct]

Configurare le impostazioni Wi-Fi Direct





#### NOTA

Questa funzione viene visualizzata quando è installato il Kit d'interfaccia di rete wireless (IB-36).

Il Kit d'interfaccia di rete wireless è opzionale per alcuni modelli. Per i dettagli, rivolgersi al rivenditore, al rappresentante o al centro di assistenza.

► [IB-36 <Kit d'interfaccia di rete wireless> \(12-3\)](#)

Voce	Descrizione
<b>Wi-Fi Direct</b>	Abilitare o disabilitare l'uso di Wi-Fi Direct. Valore: Off, On
<b>Nome dispositivo</b>	Impostare il nome del dispositivo.  <b>NOTA</b> Si possono inserire fino a 32 caratteri. Questa funzione appare quando l'opzione Impostazioni Wi-Fi Direct è impostata su [On].

Voce	Descrizione
<b>Indirizzo IP</b>	<p>Utilizzare questa opzione per verificare l'indirizzo IP del sistema.</p> <p>➔ <a href="#">[Config. TCP/IP] (8-41)</a></p> <p>Valore: ###.###.###.###</p> <p> <b>NOTA</b></p> <p>Se è selezionato [On], impostare l'ora al raggiungimento della quale il lavoro viene ignorato.</p> <p>Questa funzione appare quando l'opzione Impostazioni Wi-Fi Direct è impostata su [On].</p>
<b>Disconnessione automatica</b>	<p>Disconnette automaticamente i dispositivi collegati tramite Wi-Fi Direct.</p> <p>Valore: Off, On</p> <p> <b>NOTA</b></p> <p>Se DHCP è impostato su [On], questa funzione non sarà selezionabile e non sarà possibile immettere il valore.</p>

**[Impostazioni Wi-Fi]**

Transizione menu: Tasto [Menu Sistema/Contatore] > [Sistema/Rete] > [Rete] > [Impostazioni Wi-Fi Direct]  
 Configurare le impostazioni Wi-Fi Direct

 **NOTA**

Questa funzione viene visualizzata quando è installato il Kit d'interfaccia di rete wireless (IB-36).



Il Kit d'interfaccia di rete wireless è opzionale per alcuni modelli. Per i dettagli, rivolgersi al rivenditore, al rappresentante o al centro di assistenza.

➔ [IB-36 <Kit d'interfaccia di rete wireless> \(12-3\)](#)

**[Wi-Fi]**



Voce	Descrizione
Wi-Fi	Abilitare o disabilitare l'uso di Wi-Fi. Valore: Off, On

**[Impostazione]**

Voce	Descrizione
Stato connessione	Consente di verificare lo stato delle funzioni LAN wireless.
Installazione rapida	Se la periferica si collega a un Access Point che supporta la configurazione automatica della rete wireless, le impostazioni di connessione si possono configurare utilizzando la funzione di Installazione rapida.
Rete disponibile	Visualizza gli Access Point cui il sistema può collegarsi. Selezionare dall'elenco l'Access Point desiderato.
WEP Key Index	Definire il key index impostato sull'access point. Valore: 0 - 3
Pulsante	Se l'Access Point supporta il metodo Pulsante, si possono configurare le impostazioni wireless utilizzando la configurazione mediante pulsante. Con questo metodo si effettua la connessione premendo il pulsante sull'Access Point.   <b>NOTA</b> Il metodo Pulsante supporta solo la configurazione WPS.
Metodo cod. PIN(Disposit.)	Si effettua la connessione utilizzando il codice PIN del sistema. Immettere il codice PIN sull'Access Point. Il codice PIN del sistema viene generato automaticamente.
Installaz.Pers.	Si possono modificare le impostazioni dettagliate della LAN wireless.
Nome rete (SSID)	Impostare l'identificativo SSID (Service Set Identifier) della LAN wireless alla quale si connette la periferica.   <b>NOTA</b> Si possono inserire fino a 32 caratteri.

Voce	Descrizione
<b>Autenticazione rete</b>	Selezionare il tipo di autenticazione rete. <b>Valore:</b> Open System, WPA2/WPA-PSK, WPA2-PSK, WPA2/WPA-EAP, WPA2-EAP
<b>Crittografia</b>	Selezionare il metodo di crittografia. I valori di impostazione dipendono dall'impostazione configurata per [Autenticazione rete]. Quando [Autenticazione rete] è impostata su [Aperta] <b>Valore:</b> Disattiva, WEP Chiave WEP: Fino a 26 caratteri WEP Key Index: 0 - 3 Quando Autenticazione rete è impostata su [WPA2/WPA-PSK] <b>Valore:</b> AES, Auto Chiave precondivisa: Fino a 64 caratteri Quando Autenticazione rete è impostata su [WPA2-PSK] <b>Valore:</b> AES (Bloccato) Chiave precondivisa: Fino a 64 caratteri Quando Autenticazione rete è impostata su [WPA2/WPA-EAP] <b>Valore:</b> AES, Auto Quando Autenticazione rete è impostata su [WPA2-EAP] <b>Valore:</b> AES (Bloccato)





**[Config. TCP/IP]**

Voce	Descrizione
<b>TCP/IP</b>	Specificare se utilizzare il protocollo TCP/IP. <b>Valore:</b> Off, On
<b>Impostazioni IPv4</b>	Configurare il protocollo TCP/IP (IPv4) per collegarsi alla rete. Questa impostazione è disponibile quando [TCP/IP] è impostato su [On].
<b>DHCP</b>	Specificare se utilizzare il server DHCP (IPv4). <b>Valore:</b> Off, On
<b>Auto-IP</b>	Specificare se utilizzare Auto-IP. <b>Valore:</b> Off, On
<b>Indirizzo IP</b>	Impostare l'indirizzo IP. <b>Valore:</b> ###.###.###.###  <b>NOTA</b> Se DHCP è impostato su [On], questa funzione non sarà selezionabile e non sarà possibile immettere il valore.
<b>Subnet Mask</b>	Impostare la subnet mask IP. <b>Valore:</b> ###.###.###.###  <b>NOTA</b> Se DHCP è impostato su [On], questa funzione non sarà selezionabile e non sarà possibile immettere il valore.
<b>Gateway default</b>	Impostare l'indirizzo di gateway IP. <b>Valore:</b> ###.###.###.###  <b>NOTA</b> Se DHCP è impostato su [On], questa funzione non sarà selezionabile e non sarà possibile immettere il valore.
<b>Server DNS</b>	Abilitare o disabilitare l'assegnazione automatica di un indirizzo IP mediante DHCP. <b>Valore:</b> Auto (DHCP), Manuale
<b>Indirizzo IP</b>	Quando [Server DNS] è impostato su [Manuale], definire gli indirizzi IP del server DNS principale e secondario.
<b>Server principale</b>	Definire gli indirizzi IP dei server DNS principali. <b>Valore:</b> ###.###.###.###
<b>Server secondario</b>	Definire gli indirizzi IP dei server DNS secondari. <b>Valore:</b> ###.###.###.###

 **IMPORTANTE**

- Quando si imposta Auto-IP, immettere "0.0.0.0" in [Indirizzo IP].
- Dopo aver modificato le impostazioni, riavviare la rete oppure spegnere e riaccendere il sistema.

➔ [\[Riavviare la rete\] \(8-51\)](#)

Voce	Descrizione
<b>IPv6</b>	Configurare il protocollo TCP/IP (IPv6) per collegarsi alla rete. Questa impostazione è disponibile quando [TCP/IP] è impostato su [On].
<b>IPv6</b>	<p>Specificare se utilizzare IPv6.</p> <p>Valore: Off, On</p> <p> <b>NOTA</b></p> <p>Selezionando [On], viene visualizzato l'Indirizzo IP in [Indirizzo IP (locale)] dopo il riavvio della rete.</p>
<b>Configurazione manuale</b>	<p>Impostazioni manuali (IPv6) Immettere manualmente l'indirizzo IP, la lunghezza del prefisso e l'indirizzo gateway di TCP/IP (IPv6).</p> <p>Valore</p> <p>Indirizzo IP (Manuale): l'indirizzo a 128 bit viene descritto da 8 gruppi di 4 cifre esadecimali. I gruppi sono separati da due punti (:).</p> <p>Lunghezza prefisso: 0 - 128</p> <p>Gateway predefinito: l'indirizzo a 128 bit viene descritto da 8 gruppi di 4 cifre esadecimali. I gruppi sono separati da due punti (:).</p> <p> <b>NOTA</b></p> <p>Questa funzione è abilitata solo quando [IPv6] è impostato su [On].</p> <p>Per immettere [Gateway default], impostare [RA (Stateless)] su [Off].</p>
<b>RA (Stateless)</b>	<p>Specificare se utilizzare RA (Stateless).</p> <p>Valore: Off, On</p> <p> <b>NOTA</b></p> <p>Questa funzione è abilitata solo quando [IPv6] è impostato su [On].</p> <p>Selezionando [On], viene visualizzato l'Indirizzo IP in [Indirizzo IP (Stateless)] dopo il riavvio della rete.</p>
<b>DHCP</b>	<p>Specificare se utilizzare il server DHCP (IPv6).</p> <p>Valore: Off, On</p> <p> <b>NOTA</b></p> <p>Questa funzione è abilitata solo quando [IPv6] è impostato su [On].</p> <p>Selezionando [On], viene visualizzato l'Indirizzo IP in [Indirizzo IP (Stateful)] dopo il riavvio della rete.</p>
<b>Server DNS</b>	<p>Abilitare o disabilitare l'assegnazione automatica di un indirizzo IP mediante DHCP.</p> <p>Valore: Auto (DHCP), Manuale</p>
<b>Indirizzo IP</b>	<p>Quando [Server DNS] è impostato su [Manuale], definire gli indirizzi IP del server DNS principale e secondario.</p>
<b>Server principale</b>	<p>Definire gli indirizzi IP dei server DNS principali.</p> <p>Valore: l'indirizzo a 128 bit viene descritto da 8 gruppi di 4 cifre esadecimali. I gruppi sono separati da due punti (:).</p>
<b>Server secondario</b>	<p>Definire gli indirizzi IP dei server DNS secondari.</p> <p>Valore: l'indirizzo a 128 bit viene descritto da 8 gruppi di 4 cifre esadecimali. I gruppi sono separati da due punti (:).</p>

 **IMPORTANTE**

Dopo aver modificato l'impostazione, riavviare la rete oppure spegnere/riaccendere il sistema.



➔ [\[Riavviare la rete\] \(8-51\)](#)

**[Impostazioni di rete cablata]**

Transizione menu: Tasto [Menu Sistema/Contatore] > [Sistema/Rete] > [Rete] > [Impostazioni di rete cablata]

Configurare le impostazioni per la rete cablata.





[Config. TCP/IP]

Voce	Descrizione
<b>TCP/IP</b>	Specificare se utilizzare il protocollo TCP/IP. <i>Valore:</i> Off, On
<b>IPv4</b>	Configurare il protocollo TCP/IP (IPv4) per collegarsi alla rete. Questa impostazione è disponibile quando [TCP/IP] è impostato su [On].
<b>DHCP</b>	Specificare se utilizzare il server DHCP (IPv4). <i>Valore:</i> Off, On
<b>Auto-IP</b>	Specificare se utilizzare Auto-IP. <i>Valore:</i> Off, On
<b>Indirizzo IP</b>	Impostare l'indirizzo IP. <i>Valore:</i> ###.###.###.###  <b>NOTA</b> Se DHCP è impostato su [On], questa funzione non sarà selezionabile e non sarà possibile immettere il valore.
<b>Subnet Mask</b>	Impostare la subnet mask IP. <i>Valore:</i> ###.###.###.###  <b>NOTA</b> Se DHCP è impostato su [On], questa funzione non sarà selezionabile e non sarà possibile immettere il valore.
<b>Gateway default</b>	Impostare l'indirizzo di gateway IP. <i>Valore:</i> ###.###.###.###  <b>NOTA</b> Se DHCP è impostato su [On], questa funzione non sarà selezionabile e non sarà possibile immettere il valore.
<b>Server DNS</b>	Abilitare o disabilitare l'assegnazione automatica di un indirizzo IP mediante DHCP. <i>Valore:</i> Auto (DHCP), Manuale
<b>Indirizzo IP</b>	Quando [Server DNS] è impostato su [Manuale], definire gli indirizzi IP del server DNS principale e secondario.
<b>Server principale</b>	Definire gli indirizzi IP dei server DNS principali. <i>Valore:</i> ###.###.###.###
<b>Server secondario</b>	Definire gli indirizzi IP dei server DNS secondari. <i>Valore:</i> ###.###.###.###

 **IMPORTANTE**

- Quando si imposta Auto-IP, immettere "0.0.0.0" in [Indirizzo IP].
- Dopo aver modificato le impostazioni, riavviare la rete oppure spegnere e riaccendere il sistema.

➔ [\[Riavviare la rete\] \(8-51\)](#)

Voce	Descrizione
<b>IPv6</b>	Configurare il protocollo TCP/IP (IPv6) per collegarsi alla rete. Questa impostazione è disponibile quando [TCP/IP] è impostato su [On].
<b>IPv6</b>	<p>Specificare se utilizzare IPv6.</p> <p>Valore: Off, On</p> <p> <b>NOTA</b></p> <p>Selezionando [On], viene visualizzato l'Indirizzo IP in [Indirizzo IP (locale)] dopo il riavvio della rete.</p>
<b>Configurazione manuale</b>	<p>Impostazioni manuali (IPv6) Immettere manualmente l'indirizzo IP, la lunghezza del prefisso e l'indirizzo gateway di TCP/IP (IPv6).</p> <p>Valore</p> <p>Indirizzo IP (Manuale): l'indirizzo a 128 bit viene descritto da 8 gruppi di 4 cifre esadecimali. I gruppi sono separati da due punti (:).</p> <p>Lunghezza prefisso: 0 - 128</p> <p>Gateway predefinito: l'indirizzo a 128 bit viene descritto da 8 gruppi di 4 cifre esadecimali. I gruppi sono separati da due punti (:).</p> <p> <b>NOTA</b></p> <p>Questa funzione è abilitata solo quando [IPv6] è impostato su [On].</p> <p>Per immettere [Gateway default], impostare [RA (Stateless)] su [Off].</p>
<b>RA (Stateless)</b>	<p>Specificare se utilizzare RA (Stateless).</p> <p>Valore: Off, On</p> <p> <b>NOTA</b></p> <p>Questa funzione è abilitata solo quando [IPv6] è impostato su [On].</p> <p>Selezionando [On], viene visualizzato l'Indirizzo IP in [Indirizzo IP (Stateless)] dopo il riavvio della rete.</p>
<b>DHCP</b>	<p>Specificare se utilizzare il server DHCP (IPv6).</p> <p>Valore: Off, On</p> <p> <b>NOTA</b></p> <p>Questa funzione è abilitata solo quando [IPv6] è impostato su [On].</p> <p>Selezionando [On], viene visualizzato l'Indirizzo IP in [Indirizzo IP (Stateful)] dopo il riavvio della rete.</p>
<b>Server DNS</b>	<p>Abilitare o disabilitare l'assegnazione automatica di un indirizzo IP mediante DHCP.</p> <p>Valore: Auto (DHCP), Manuale</p>
<b>Indirizzo IP</b>	<p>Quando [Server DNS] è impostato su [Manuale], definire gli indirizzi IP del server DNS principale e secondario.</p>
<b>Server principale</b>	<p>Definire gli indirizzi IP dei server DNS principali.</p> <p>Valore: l'indirizzo a 128 bit viene descritto da 8 gruppi di 4 cifre esadecimali. I gruppi sono separati da due punti (:).</p>
<b>Server secondario</b>	<p>Definire gli indirizzi IP dei server DNS secondari.</p> <p>Valore: l'indirizzo a 128 bit viene descritto da 8 gruppi di 4 cifre esadecimali. I gruppi sono separati da due punti (:).</p>

 **IMPORTANTE**

Dopo aver modificato l'impostazione, riavviare la rete oppure spegnere/riaccendere il sistema.

➔ [\[Riavviare la rete\] \(8-51\)](#)



**[Interfaccia LAN]**

Voce	Descrizione
<b>Interfaccia LAN</b>	Definire le impostazioni dell'interfaccia LAN da utilizzare. <i>Valore:</i> Auto, 10BASE-Half, 10BASE-Full, 100BASE-Half, 100BASE-Full, 1000BASE-T

 **IMPORTANTE**

Dopo aver modificato l'impostazione, riavviare la rete oppure spegnere/riaccendere il sistema.

➔ [\[Riavviare la rete\] \(8-51\)](#)

**[Bonjour]**

Transizione menu: Tasto [Menu Sistema/Contatore] > [Sistema/Rete] > [Rete] > [Bonjour]

Voce	Descrizione
<b>Impostazioni protocollo</b>	Attivare o escludere l'uso di Bonjour. <i>Valore:</i> Off, On
<b>Rete disponibile (Wi-Fi Direct)</b>	Abilitare o escludere le singole reti. <i>Valore:</i> Disabilita, Abilita
<b>Rete disponibile (Wi-Fi)</b>	 <b>NOTA</b>
<b>Rete disponibile (Rete cablata)</b>	Questa impostazione viene visualizzata quando l'opzione [Impostazioni protocollo] è impostata su [On].

**[IPSec]**



Transizione menu: Tasto [Menu Sistema/Contatore] > [Sistema/Rete] > [Rete] > [IPSec]





Voce	Descrizione
<b>IPSec</b>	Specificare se utilizzare LDAP. <i>Valore:</i> Off, On





**[Impostazioni protocollo]**





Transizione menu: Tasto [Menu Sistema/Contatore] > [Sistema/Rete] > [Rete] > [Impostazioni protocollo]





Configurare le impostazioni del protocollo.







Voce	Descrizione
<b>NetBEUI</b>	—
Impostazioni protocollo	Specificare se abilitare la ricezione dei documenti utilizzando NetBEUI.* <sup>1</sup> <b>Valore:</b> Off, On
Rete disponibile (Wi-FiDirect)	Abilitare o escludere le singole reti. <b>Valore:</b> Disabilita, Abilita
Rete disponibile (Wi-Fi)	 <b>NOTA</b>
Rete disponibile (Rete cablata)	Questa impostazione viene visualizzata quando l'opzione [Impostazioni protocollo] è impostata su [On].
<b>LPD</b>	—
Impostazioni protocollo	Specificare se si desidera abilitare la ricezione dei documenti utilizzando LPD.* <sup>1</sup> <b>Valore:</b> Off, On
Rete disponibile (Wi-Fi Direct)	Abilitare o escludere le singole reti. <b>Valore:</b> Disabilita, Abilita
Rete disponibile (Wi-Fi)	 <b>NOTA</b>
Rete disponibile (Rete cablata)	Questa impostazione viene visualizzata quando l'opzione [Impostazioni protocollo] è impostata su [On].
<b>SMTP (invio e-mail)</b>	Specificare se abilitare l'invio e-mail utilizzando SMTP. <b>Valore:</b> Off, On
<b>POP3 (ricezione e-mail)</b>	Specificare se abilitare la ricezione e-mail utilizzando POP3. <b>Valore:</b> Off, On
<b>FTP Client (trasmissione)</b>	Specificare se abilitare la trasmissione dei documenti tramite FTP. Per utilizzare il protocollo ThinPrint, impostare il protocollo su [On]. Il numero porta predefinito è 21. <b>Valore:</b> Off, On
<b>Server FTP (ricezione)</b>	—
Impostazioni protocollo	Specificare se si desidera abilitare la ricezione dei documenti utilizzando FTP.* <sup>1</sup> <b>Valore:</b> Off, On
Rete disponibile (Wi-FiDirect)	Abilitare o escludere le singole reti. <b>Valore:</b> Disabilita, Abilita
Rete disponibile (Wi-Fi)	 <b>NOTA</b>
Rete disponibile (Rete cablata)	Questa impostazione viene visualizzata quando l'opzione [Impostazioni protocollo] è impostata su [On].
<b>SMB Client (trasmissione)</b>	Specificare se abilitare la trasmissione dei documenti utilizzando SMB. Per utilizzare SMB, selezionare [On]. Il numero porta predefinito è 445. <b>Valore:</b> Off, On



Voce	Descrizione
<b>Scansione WSD</b>	—
<b>Impostazioni protocollo</b>	Specificare se utilizzare la Scansione WSD. <sup>1</sup> <b>Valore:</b> Off, On
<b>Rete disponibile (Wi-Fi Direct)</b>	Abilitare o escludere le singole reti. <b>Valore:</b> Disabilita, Abilita
<b>Rete disponibile (Wi-Fi)</b>	 <b>NOTA</b>
<b>Rete disponibile (Rete cablata)</b>	Questa impostazione viene visualizzata quando l'opzione [Impostazioni protocollo] è impostata su [On].
<b>Stampa WSD</b>	—
<b>Impostazioni protocollo</b>	Abilitare o escludere le singole reti.* <sup>1</sup> <b>Valore:</b> Off, On
<b>Rete disponibile (Wi-Fi Direct)</b>	Abilitare o escludere le singole reti. <b>Valore:</b> Disabilita, Abilita
<b>Rete disponibile (Wi-Fi)</b>	 <b>NOTA</b>
<b>Rete disponibile (Rete cablata)</b>	Questa impostazione viene visualizzata quando l'opzione [Impostazioni protocollo] è impostata su [On].
<b>Scansione DSM</b>	Specificare se utilizzare la Scansione DSM. <sup>1</sup> <b>Valore:</b> Off, On
<b>LDAP</b>	Abilitare o disabilitare l'uso di LDAP. <b>Valore:</b> Off, On
<b>SNMP</b>	—
<b>Impostazioni protocollo</b>	Specificare se abilitare la comunicazione utilizzando SNMP.* <sup>1</sup> <b>Valore:</b> Off, On
<b>Rete disponibile (Wi-Fi Direct)</b>	Abilitare o escludere le singole reti. <b>Valore:</b> Disabilita, Abilita
<b>Rete disponibile (Wi-Fi)</b>	 <b>NOTA</b>
<b>Rete disponibile (Rete cablata)</b>	Questa impostazione viene visualizzata quando l'opzione [Impostazioni protocollo] è impostata su [On].
<b>SNMPv3</b>	—
<b>Impostazioni protocollo</b>	Specificare se abilitare la comunicazione utilizzando SNMPv3.* <sup>1</sup> <b>Valore:</b> Off, On
<b>Rete disponibile (Wi-Fi Direct)</b>	Abilitare o escludere le singole reti. <b>Valore:</b> Disabilita, Abilita
<b>Rete disponibile (Wi-Fi)</b>	 <b>NOTA</b>
<b>Rete disponibile (Rete cablata)</b>	Questa impostazione viene visualizzata quando l'opzione [Impostazioni protocollo] è impostata su [On].

Voce	Descrizione
<b>HTTP</b>	—
<b>Impostazioni protocollo</b>	Specificare se abilitare la comunicazione utilizzando HTTP.* <sup>1</sup> <b>Valore:</b> Off, On
<b>Rete disponibile (Wi-Fi Direct)</b>	Abilitare o escludere le singole reti. <b>Valore:</b> Disabilita, Abilita
<b>Rete disponibile (Wi-Fi)</b>	 <b>NOTA</b>
<b>Rete disponibile (Rete cablata)</b>	Questa impostazione viene visualizzata quando l'opzione [Impostazioni protocollo] è impostata su [On].
<b>HTTPS</b>	—
<b>Impostazioni protocollo</b>	Specificare se abilitare la comunicazione utilizzando HTTPS.* <sup>1*2</sup> <b>Valore:</b> Off, On
<b>Rete disponibile (Wi-Fi Direct)</b>	Abilitare o escludere le singole reti. <b>Valore:</b> Disabilita, Abilita
<b>Rete disponibile (Wi-Fi)</b>	 <b>NOTA</b>
<b>Rete disponibile (Rete cablata)</b>	Questa funzione viene visualizzata quando l'opzione [Impostazioni protocollo] è impostata su [On].
<b>IPP</b>	—
<b>Impostazioni protocollo</b>	Specificare se si desidera abilitare la ricezione dei documenti utilizzando IPP. Per utilizzare il protocollo IPP, impostare [IPP] su [On] e [SSL] su [Off]. Inoltre, selezionare [Non protetto (IPP&IPPS)] nelle impostazioni di protezione in Command Center RX.* <sup>1</sup> <b>Valore:</b> Off, On  <b>NOTA</b> Se si seleziona [On], il sistema richiede anche un certificato per SSL. Il certificato predefinito è l'autocertificazione del sistema.
<b>Numero porta Direct SMTP</b>	Specifica il numero di porta usato. Il numero porta predefinito è 631. <b>Valore:</b> 1 - 32767  <b>NOTA</b> Questa impostazione viene visualizzata quando l'opzione [Impostazioni protocollo] è impostata su [On].
<b>Rete disponibile (Wi-Fi Direct)</b>	Abilitare o escludere le singole reti. <b>Valore:</b> Disabilita, Abilita
<b>Rete disponibile (Wi-Fi)</b>	 <b>NOTA</b>
<b>Rete disponibile (Rete cablata)</b>	Questa impostazione viene visualizzata quando l'opzione [Impostazioni protocollo] è impostata su [On].

Voce	Descrizione
<b>IPP su SSL</b>	<p>Specificare se si desidera abilitare la ricezione dei documenti con protezione SSL utilizzando IPP. Per utilizzare il protocollo IPP, impostare [IPP] e [SSL] su [On]. Il numero porta predefinito è 443. <sup>*1*2</sup></p> <p>Valore: Off, On</p> <p> <b>NOTA</b></p> <p>Se si seleziona [On], il sistema richiede anche un certificato per SSL. Il certificato predefinito è l'autocertificazione del sistema.</p>
<b>Impostazioni protocollo</b>	<p>Specificare se si desidera abilitare la ricezione dei documenti utilizzando la Porta Raw. <sup>*1</sup></p> <p>Valore: Off, On</p>
<b>Numero porta Direct SMTP</b>	<p>Specifica il numero di porta usato. Il numero porta predefinito è 4000.</p> <p>Valore: 1 - 32767</p> <p> <b>NOTA</b></p> <p>Questa impostazione viene visualizzata quando l'opzione [Impostazioni protocollo] è impostata su [On].</p>
<b>Rete disponibile (Wi-Fi Direct)</b>	<p>Abilitare o escludere le singole reti.</p> <p>Valore: Disabilita, Abilita</p>
<b>Rete disponibile (Wi-Fi)</b>	<p> <b>NOTA</b></p> <p>Questa impostazione viene visualizzata quando l'opzione [Impostazioni protocollo] è impostata su [On].</p>
<b>Rete disponibile (Rete cablata)</b>	<p>Questa impostazione viene visualizzata quando l'opzione [Impostazioni protocollo] è impostata su [On].</p>
<b>Porta Raw</b>	—
<b>Impostazioni protocollo</b>	<p>Specificare se si desidera abilitare la ricezione dei documenti utilizzando la Porta Raw. <sup>*1</sup></p> <p>Valore: Off, On</p>
<b>Rete disponibile (Wi-Fi Direct)</b>	<p>Abilitare o escludere le singole reti.</p> <p>Valore: Disabilita, Abilita</p>
<b>Rete disponibile (Wi-Fi)</b>	<p> <b>NOTA</b></p> <p>Questa impostazione viene visualizzata quando l'opzione [Impostazioni protocollo] è impostata su [On].</p>
<b>Rete disponibile (Rete cablata)</b>	<p>Questa impostazione viene visualizzata quando l'opzione [Impostazioni protocollo] è impostata su [On].</p>

Voce	Descrizione
<b>ThinPrint</b>	—
<b>Impostazioni protocollo</b>	<p>Specificare se utilizzare ThinPrint. Per utilizzare il protocollo ThinPrint, impostare il protocollo su [On].</p> <p>Valore: Off, On</p> <p> <b>NOTA</b></p> <p>Si può utilizzare questa funzione solo se è installata l'unità UG-33 opzionale.</p>
<b>Numero porta Direct SMTP</b>	<p>Specifica il numero di porta usato. Il numero porta predefinito è 4000.</p> <p>Valore: 1 - 32767</p> <p> <b>NOTA</b></p> <p>Questa impostazione viene visualizzata quando l'opzione [Impostazioni protocollo] è impostata su [On].</p>
<b>ThinPrint over SSL</b>	<p>Per utilizzare il protocollo ThinPrint over SSL, impostare [Thin Print Over SSL] e [SSL] su [On].</p> <p>Valore: Off, On</p> <p> <b>NOTA</b></p> <p>Se si seleziona [On], il sistema richiede anche un certificato per SSL. Il certificato predefinito è l'autocertificato della periferica.</p>
<b>Rete disponibile (Wi-Fi Direct)</b>	<p>Abilitare o escludere le singole reti.</p> <p>Valore: Disabilita, Abilita</p>
<b>Rete disponibile (Wi-Fi)</b>	<p> <b>NOTA</b></p>
<b>Rete disponibile (Rete cablata)</b>	<p>Questa impostazione viene visualizzata quando l'opzione [Impostazioni protocollo] è impostata su [On].</p>

Voce	Descrizione
<b>Enhanced WSD</b>	—
<b>Impostazioni protocollo</b>	<p>Abilitare o escludere l'uso dei servizi web Kyocera. <sup>*1*2</sup></p> <p>Valore: Off, On</p> <p> <b>NOTA</b></p> <p>Selezionando [Off] si disabilita la funzionalità dei driver WIA, TWAIN e FAX di rete.</p>
<b>Rete disponibile (Wi-Fi Direct)</b>	<p>Abilitare o escludere le singole reti.</p> <p>Valore: Disabilita, Abilita</p>
<b>Rete disponibile (Wi-Fi)</b>	<p> <b>NOTA</b></p> <p>Questa impostazione viene visualizzata quando l'opzione [Impostazioni protocollo] è impostata su [On].</p>
<b>Rete disponibile (Rete cablata)</b>	
<b>Enhanced WSD over SSL</b>	—
<b>Impostazioni protocollo</b>	<p>Abilitare o escludere l'uso dei nostri servizi web proprietari over SSL. <sup>*1*2</sup></p> <p>Valore: Off, On</p> <p> <b>NOTA</b></p> <p>Selezionando [Off] si disabilita la funzionalità dei driver WIA, TWAIN e FAX di rete. Se si seleziona [On], il sistema richiede anche un certificato per SSL. Il certificato predefinito è l'autocertificazione del sistema.</p>
<b>Rete disponibile (Wi-FiDirect)</b>	<p>Abilitare o escludere le singole reti.</p> <p>Valore: Disabilita, Abilita</p>
<b>Rete disponibile (Wi-Fi)</b>	<p> <b>NOTA</b></p> <p>Questa funzione è visualizzata solo quando [Impostazioni protocollo] è impostato su [On].</p>
<b>Rete disponibile (Rete cablata)</b>	
<b>5eSCL</b>	<p>Specificare se si desidera abilitare la ricezione dei documenti acquisiti utilizzando eSCL. <sup>*1</sup></p> <p>Valore: Off, On</p>
<b>Impostazioni protocollo</b>	<p>Abilitare o escludere l'uso dei nostri servizi web proprietari over SSL. <sup>*1*2</sup></p> <p>Valore: Off, On</p> <p> <b>NOTA</b></p> <p>Se si seleziona [On], il sistema richiede anche un certificato per SSL. Il certificato predefinito è l'autocertificato della periferica.</p>
<b>Rete disponibile (Wi-Fi Direct)</b>	<p>Abilitare o escludere le singole reti.</p> <p>Valore: Disabilita, Abilita</p>
<b>Rete disponibile (Wi-Fi)</b>	<p> <b>NOTA</b></p> <p>Questa impostazione viene visualizzata quando l'opzione [Impostazioni protocollo] è impostata su [On].</p>
<b>Rete disponibile (Rete cablata)</b>	

Voce	Descrizione
eSCL over SSL	Specificare se si desidera abilitare la ricezione dei documenti acquisiti utilizzando eSCL over SSL. **1*2 Valore: Off, On
Impostazioni protocollo	Abilitare o escludere l'uso dei nostri servizi web proprietari over SSL. **1*2 Valore: Off, On  <b>NOTA</b> Se si seleziona [On], il sistema richiede anche un certificato per SSL. Il certificato predefinito è l'autocertificazione del sistema.
Rete disponibile (Wi-FiDirect)	Abilitare o escludere le singole reti. Valore: Disabilita, Abilita
Rete disponibile (Wi-Fi)	 <b>NOTA</b>
Rete disponibile (Rete cablata)	Questa impostazione viene visualizzata quando l'opzione [Impostazioni protocollo] è impostata su [On].

\*1 L'impostazione verrà applicata dopo il riavvio del dispositivo o della rete

\*2 Utilizzare Impostazioni protezione per selezionare [On] per [SSL].

## [Impostazioni protezione]

Transizione menu: Tasto [Menu Sistema/Contatore] > [Sistema/Rete] > [Rete] > [Impostazioni protezione]

Voce	Descrizione
SSL	Abilitare o escludere l'uso del protocollo SSL per la comunicazione. Valore: Off, On
Sicurezza IPP	Selezionare il livello di sicurezza IPP. Questa impostazione è disponibile quando SSL è impostato su [On].* Valore: IPP/IPP su SSL, Solo IPP su SSL
Sicurezza HTTP	Selezionare il livello di sicurezza HTTP. Questa impostazione è disponibile quando SSL è impostato su [On].* Valore: HTTP/HTTPS, Solo HTTPS
Sicurezza SMTP	Selezionare il protocollo di comunicazione in funzione del tipo di sicurezza utilizzata dal server SMTP. Questa impostazione è disponibile quando [SMTP] è impostato su [On]. Valore: Off, SSL/TLS, STARTTLS
Sicurezza POP3 (Utente 1)	Selezionare il protocollo di comunicazione in funzione del tipo di sicurezza utilizzata dal server POP3. Questa impostazione è disponibile quando [POP3] è impostato su [On]. Valore: Off, SSL/TLS, STARTTLS
Sicurezza POP3 (Utente 2)	
Sicurezza POP3 (Utente 3)	



**[Ping]**

Transizione menu: Tasto [Menu Sistema/Contatore] &gt; [Sistema/Rete] &gt; [Rete] &gt; [Ping]

Voce	Descrizione
<b>Ping</b>	Immettere il nome host o l'indirizzo IP della destinazione e controllare che la comunicazione con la destinazione sia possibile.   <b>NOTA</b> Questa opzione non viene visualizzata se [Interfaccia di rete (Invio)] è impostato su [Scheda NIC opzionale]

**[Riavviare la rete]**

Transizione menu: Tasto [Menu Sistema/Contatore] &gt; [Sistema/Rete] &gt; [Rete] &gt; [Riavviare la rete]

Voce	Descrizione
<b>Riavviare la rete</b>	Riavvia la rete.

**[Proxy]**

Transizione menu: Tasto [Menu Sistema/Contatore] &gt; [Sistema/Rete] &gt; [Rete] &gt; [Proxy]

Voce	Descrizione
<b>Proxy</b>	Definire il proxy da utilizzare per collegarsi a Internet da un'applicazione. <i>Valore:</i> Off, On
<b>Usare stesso Proxy</b>	Specificare se utilizzare lo stesso server proxy per tutti i protocolli. <i>Valore:</i> Off, On
<b>Server Proxy HTTP</b>	Impostare un server proxy (HTTP). <i>Valore:</i> (Specificare l'indirizzo proxy e il numero della porta.)
<b>Server Proxy HTTPS</b>	Impostare un server proxy (HTTPS). Questa impostazione è disponibile quando l'opzione "Usa lo stesso server proxy per tutti i protocolli" è impostata su [Off]. <i>Valore:</i> (Specificare l'indirizzo proxy e il numero della porta.)
<b>No dominio Proxy</b>	Impostare dei domini che non utilizzano proxy. <i>Valore:</i> (Immettere il nome dominio.)

**[Rete opzionale]**

Transizione menu: Tasto [Menu Sistema/Contatore] &gt; [Sistema/Rete] &gt; [Rete opzionale]

Configurare le impostazioni del Kit d'interfaccia di rete opzionale.

 **NOTA**

Questo menu viene visualizzato quando è installato il Kit d'interfaccia di rete opzionale (IB-50) o il Kit d'interfaccia wireless opzionale (IB-51).

**[Base]**

Voce	Descrizione
<b>Nome host</b>	Controllare il nome host del sistema. Si può modificare il nome host in Command Center RX. ➔ <a href="#">Modifica delle informazioni dispositivo (2-46)</a>
<b>Config. TCP/IP</b>	Per i dettagli sul valore di impostazione. ➔ <a href="#">[Config. TCP/IP] (8-41)</a> ➔ <a href="#">[IPSec] (8-43)</a>
<b>NetWare</b>	Utilizzare NetWare per ricevere i documenti. ➔ Network Interface Kit Operation Guide Valore: Off, On
<b>AppleTalk</b>	Specificare se si desidera abilitare la ricezione dei documenti utilizzando AppleTalk.*1 Valore: Off, On
<b>Interfaccia LAN</b>	Selezionare l'interfaccia LAN.*1 Valore: Auto, 10BASE-Half, 10BASE-Full, 100BASE-Half, 100BASE-Full, 1000BASE-T  <b>NOTA</b> Questa funzione viene visualizzata quando è installato il Kit interfaccia di rete (IB-50) opzionale.
<b>Filtro MAC Address</b>	Abilitare o escludere il filtro MAC Address. ➔ Network Interface Kit Operation Guide Valore: Off, On
<b>Riavviare la rete</b>	Riavvia la scheda di rete della periferica.





\*1 L'impostazione verrà applicata dopo il riavvio del dispositivo o della rete

**[Rete wireless]**

Configurare le impostazioni del Kit d'interfaccia di rete wireless opzionale.

 **NOTA**

Questa funzione viene visualizzata quando è installato il Kit d'interfaccia di rete wireless opzionale (IB-51).

Voce	Descrizione
<b>Stato connessione</b>	Se è installato il kit opzionale, è possibile controllare lo stato della LAN wireless.
<b>Procedura guidata di configurazione rapida</b>	Se la periferica si collega ad Access Point (AP) che supporta la configurazione automatica della rete wireless, per l'impostazione dei parametri di connessione si può utilizzare la Configurazione rapida.
<b>Rete disponibile</b>	Visualizza gli Access Point cui il sistema può collegarsi. Selezionare dall'elenco l'Access Point desiderato.
<b>Pulsante</b>	Se l'Access Point supporta il metodo Pulsante, si possono configurare le impostazioni wireless utilizzando la configurazione mediante pulsante. Con questo metodo si effettua la connessione premendo il pulsante sull'Access Point.   <b>NOTA</b> Il metodo Pulsante supporta solo la configurazione WPS.
<b>Metodo cod. PIN(Disposit.)</b>	Si effettua la connessione utilizzando il codice PIN del sistema. Immettere il codice PIN sull'Access Point. Il codice PIN del sistema viene generato automaticamente.
<b>Metodo cod.PIN(Terminale)</b>	Si effettua la connessione utilizzando il codice PIN dell'Access Point. Immettere il codice PIN dell'Access Point.
<b>Installaz.Pers.</b>	Si possono modificare le impostazioni dettagliate della LAN wireless.
<b>Nome rete (SSID)</b>	Impostare l'identificativo SSID (Service Set Identifier) della LAN wireless alla quale si connette la periferica.   <b>NOTA</b> Un SSD può contenere fino a 32 caratteri.
<b>Modo connessione</b>	Impostare il modo di connessione. <b>Valore:</b> Ad Hoc, Infrastruttura   <b>NOTA</b> <ul style="list-style-type: none"> <li>• Ad Hoc: Comunica direttamente con il dispositivo senza passare da un Access Point. Non è possibile utilizzare questo metodo per collegare due o più dispositivi.</li> <li>• Infrastruttura: Effettua la comunicazione tramite l'Access Point.</li> </ul>
<b>Canale</b>	Impostare il canale. Utilizzare [+]/[-] oppure i tasti numerici per immettere un numero. <b>Valore:</b> 1 - 11
<b>Autenticazione rete</b>	Selezionare il tipo di autenticazione rete. Per selezionare altre opzioni, aprire la pagina home del dispositivo da un computer. <b>Valore:</b> Open System, Shared Key, WPA-PSK <sup>*1</sup> , WPA2-PSK <sup>*1</sup>
<b>Crittografia</b>	Selezionare il metodo di crittografia. Se si seleziona un'opzione diversa da [Disattiva], immettere la chiave WEP o la chiave precondivisa. I valori di impostazione dipendono dall'impostazione configurata per Autenticazione rete. Selezionare [Crittograf. dati]. Quando Autenticazione rete è impostata su [Aperta] o [Condivisa] <b>Valore:</b> Disattiva, WEP Quando Autenticazione rete è impostata su [WPA-PSK] o [WPA2-PSK] <b>Valore:</b> TKIP <sup>*2</sup> , AES, Auto <sup>*2</sup> , Chiave precondivisa   <b>NOTA</b> <ul style="list-style-type: none"> <li>• Se è selezionata l'opzione [WEP], immettere la chiave WEP. Una chiave WEP può contenere fino a 26 caratteri.</li> <li>• Se è selezionata l'opzione [TKIP], [AES] o [Auto], immettere la chiave precondivisa. Immettere un valore compreso tra 8 e 64 caratteri.</li> </ul>

\*1 Questa voce non compare se si seleziona [Ad Hoc] per [Modo connessione].

\*2 Questa voce non compare se si seleziona [WPA2-PSK] per [Autenticazione rete].

**[Rete primaria (Client)]**

Transizione menu: Tasto [Menu Sistema/Contatore] &gt; [Sistema/Rete] &gt; [Rete primaria (Client)]

 **NOTA**

Questa funzione viene visualizzata quando è installato il Kit d'interfaccia di rete opzionale (IB-50) o il Kit d'interfaccia Rete wireless (IB-36 o IB-51).

Il Kit d'interfaccia di rete wireless (IB-36) è opzionale per alcuni modelli. Per i dettagli, rivolgersi al rivenditore, al rappresentante o al centro di assistenza.



➔ [IB-36 <Kit d'interfaccia di rete wireless> \(12-3\)](#)

Voce	Descrizione
<b>Rete primaria (Client)</b>	<p>Seleziona l'interfaccia di rete da utilizzare quando il sistema si collega a un dispositivo di trasmissione client o a una rubrica esterna.</p> <p>Valore: Wi-Fi, Rete cablata, Rete opzionale</p> <p> <b>NOTA</b></p> <ul style="list-style-type: none"> <li>• L'opzione [Wi-Fi] è visualizzata quando è installato il Kit d'interfaccia di rete wireless (IB-36).</li> <li>• L'opzione [Rete opzionale] viene visualizzata quando è installato il Kit d'interfaccia di rete opzionale (IB-50) o il Kit d'interfaccia Rete wireless (IB-51).</li> <li>• Per l'impostazione della e-mail, occorre configurare separatamente l'interfaccia di rete in dotazione e l'interfaccia di rete opzionale.</li> </ul>

**[Imp. blocco interfaccia]**

Transizione menu: Tasto [Menu Sistema/Contatore] > [Sistema/Rete] > [Imp. blocco interfaccia]

Questa funzione consente di proteggere il sistema bloccando l'interfaccia con dispositivi esterni come gli host USB o le interfacce opzionali.

Voce	Descrizione
<b>Host USB</b>	Questa impostazione blocca e protegge la porta USB (Host USB). <b>Valore:</b> Sblocca, Blocca
<b>Dispositivo USB</b>	Questa impostazione blocca e protegge il connettore d'interfaccia USB (Dispositivo USB). <b>Valore:</b> Sblocca, Blocca
<b>Supporto USB</b>	Questa impostazione blocca e protegge lo slot memoria USB. <b>Valore:</b> Sblocca, Blocca  <b>NOTA</b> Questa funzione è disponibile quando l'opzione Host USB è impostata su [Sblocca].
<b>Interfaccia opzionale 1</b>	Questa impostazione blocca e protegge gli slot d'interfaccia opzionali. <b>Valore:</b> Sblocca, Blocca
<b>Interfaccia opzionale 2</b>	 <b>NOTA</b> Si può impostare questa funzione per ogni slot.

 **IMPORTANTE**

Dopo aver modificato l'impostazione, riavviare la rete oppure spegnere/riaccendere il sistema.

➔ [\[Riavvia\] \(8-56\)](#)

**[Impostazioni Bluetooth]**

Transizione menu: Tasto [Menu Sistema/Contatore] > [Sistema/Rete] > [Impostazioni Bluetooth]

Voce	Descrizione
<b>Tastiera Bluetooth</b>	Utilizzare la tastiera Bluetooth. <b>Valore:</b> Sblocca, Blocca
<b>Ricerca dispositivo</b>	Selezionare la tastiera da utilizzare.

**[Liv. sicurezza]**

Transizione menu: Tasto [Menu Sistema/Contatore] &gt; [Sistema/Rete] &gt; [Liv. sicurezza]

Voce	Descrizione
<b>Liv. sicurezza</b>	<p>Specificare il livello di sicurezza.</p> <p><b>Valore:</b></p> <p>Basso: Questo modo è utilizzato durante la manutenzione. Non utilizzarlo durante il normale funzionamento del sistema.</p> <p>Alto: È l'impostazione raccomandata per la sicurezza. Utilizzare questa impostazione.</p> <p>Molto alto: In aggiunta all'impostazione [Alto], questo parametro impedisce che la configurazione del sistema possa essere modificata da un comando esterno.</p> <p> <b>NOTA</b></p> <p>Questa funzione può essere configurata da utenti che accedono con privilegi di amministratore.</p> <p>➔ <a href="#">Aggiunta di un utente (El. utenti locali) (9-7)</a></p>

**[Memoria opz.]**

Transizione menu: Tasto [Menu Sistema/Contatore] &gt; [Sistema/Rete] &gt; [Memoria opz.]

Voce	Descrizione
<b>Memoria opzionale</b>	<p>Quando è installata la memoria opzionale, è possibile selezionare uno schema di allocazione memoria rispondente alle specifiche esigenze.</p> <p><b>Valore:</b> Priorità stampa, Standard, Priorità copia</p>

**[Riavvia]**

Transizione menu: Tasto [Menu Sistema/Contatore] &gt; [Sistema/Rete] &gt; [Riavvia]

Voce	Descrizione
<b>Riavvia</b>	<p>Riavviare la CPU senza spegnere l'interruttore principale. Utilizzare questa funzione per risolvere eventuali problemi di instabilità di funzionamento del sistema. (Funziona come il riavvio del computer).</p>

**[Disco RAM]**

Transizione menu: Tasto [Menu Sistema/Contatore] &gt; [Sistema/Rete] &gt; [Impost. RAM Disk]

**NOTA**

Questa funzione viene visualizzata quando è installata un'unità SSD opzionale.

Voce	Descrizione
<b>Impost. RAM Disk</b>	<p>Consente di creare un disco RAM e di impostare la sua capacità.</p> <p>La creazione di un disco RAM abilita la stampa dei dati dalla Casella lavoro.</p> <p><b>Valore</b></p> <p>Impost. RAM Disk: Off, On</p> <p>Dim. Disco RAM: La gamma di impostazione dipende dalle dimensioni della memoria installata e dalle impostazioni di utilizzo della memoria opzionale.</p>

**IMPORTANTE**





Dopo aver modificato l'impostazione, riavviare la rete oppure spegnere/riaccendere il sistema.

➔ [\[Riavvia\] \(8-56\)](#)

**[Protezione dati]**

Transizione menu: Tasto [Menu Sistema/Contatore] > [Sistema/Rete] > [Protezione dati]

Configurare le impostazioni per i dati memorizzati sull'unità SSD.

Voce	Descrizione
<b>Inizializzazione SSD</b>	<p>Modifica le impostazioni della funzione di protezione.</p> <p> <b>NOTA</b></p> <ul style="list-style-type: none"> <li>• Questa funzione viene visualizzata quando è installata una SSD ed è attivato il Data Security Kit opzionale.</li> <li>• Per modificare le impostazioni della funzione di protezione è necessario immettere una password di protezione. L'impostazione iniziale della password di protezione è "000000".</li> </ul>
<b>Password di protezione</b>	<p>È possibile personalizzare la password di protezione in modo che il kit di sicurezza possa essere utilizzato solo dall'amministratore.</p> <p>Immettere una password composta da 6 a 16 caratteri alfanumerici e simboli.</p> <p>Digitare di nuovo la password per confermarla.</p> <p> <b>IMPORTANTE</b></p> <p>Evitare di utilizzare numeri facilmente intuibili per la password di protezione (ad esempio, 11111111 o 12345678).</p>
<b>Inizializzazione del sistema</b>	<p>Può essere utilizzata per eliminare tutti i dati memorizzati sulla SSD. Sovrascrivere tutti i dati presenti sulla SSD in caso di smaltimento della periferica.</p> <p> <b>IMPORTANTE</b></p> <p>Se si spegne accidentalmente l'interruttore durante l'inizializzazione, la SSD potrebbe danneggiarsi oppure potrebbe verificarsi un errore nell'inizializzazione.</p> <p> <b>NOTA</b></p> <p>Se si spegne accidentalmente l'interruttore, riaccenderlo. L'inizializzazione si riavvia automaticamente.</p>
<b>Cancellazione dei dati</b>	<p>Consente di ripristinare le impostazioni predefinite per le seguenti informazioni registrate nel sistema.</p> <ul style="list-style-type: none"> <li>• Rubrica</li> <li>• Preferiti</li> <li>• Impostazioni sistema</li> <li>• Trasmissione fax e dati di ricezione/inoltro</li> <li>• Cronologia trasmissione</li> <li>• Dati archiviati nella Casella personalizzata</li> <li>• Applicazioni opzionali</li> </ul> <p> <b>NOTA</b></p> <ul style="list-style-type: none"> <li>• Stampare una pagina di stato e verificare che tutti i dati di protezione siano stati eliminati.</li> <li>• ➔ <a href="#">[Rapporto] (8-5)</a></li> <li>• Una volta attivato, non è più possibile annullare questo processo.</li> <li>• Prima di eseguire questa funzione, scollegare il cavo modulare, il cavo di rete e gli altri cavi.</li> <li>• Non spegnere l'interruttore principale mentre è in corso la cancellazione dei dati. Se si spegne l'interruttore principale durante la cancellazione dei dati, la cancellazione riprenderà automaticamente alla riaccensione della periferica; in tal caso però non può essere garantita la cancellazione completa dei dati.</li> </ul>

**Informazioni cancellate**

Categoria	Dati cancellati
<b>Dispositivi/lavori</b>	<ul style="list-style-type: none"> <li>• Impostazioni fax definite dall'utente</li> <li>• Impostazioni di rete</li> <li>• Dati immagine salvati nella Caselle documenti, ecc.</li> <li>• Dati registrati nei tasti one touch</li> <li>• Cronologie lavori</li> <li>• Informazioni utente (elenco utenti, rubrica, Casella documenti registrata dall'utente, ecc.)</li> <li>• Informazioni account di Job Accounting</li> <li>• Certificati di rete</li> <li>• Schermata iniziale della periferica modificata dal tecnico dell'assistenza</li> </ul>
<b>FAX*1</b>	<ul style="list-style-type: none"> <li>• Impostazioni fax definite dall'utente</li> <li>• Impostazioni di restrizione comunicazione</li> <li>• Impostazioni chiave di crittografia</li> <li>• Cronologia trasmissione</li> <li>• Lavoro pianificato</li> <li>• Impostazioni di ricezione riservata/inoltro</li> </ul>
<b>Applicazione</b>	<ul style="list-style-type: none"> <li>• Applicazione/programma installato dall'utente o dal centro di assistenza</li> <li>• Funzioni di prova (trial)</li> </ul>

\*1 Solo quando è installato il kit fax opzionale.

**[Installazione dizionario OCR]**

Transizione menu: Tasto [Menu Sistema/Contatore] > [Sistema/Rete] > [Installazione dizionario OCR]

Voce	Display
<b>Installazione dizionario OCR</b>	<p>Installare il dizionario OCR.</p> <p> <b>NOTA</b></p> <ul style="list-style-type: none"> <li>• Per informazioni sui dati del dizionario, rivolgersi al centro di assistenza.</li> <li>• Per installare il dizionario OCR, deve essere inserita una SSD o una scheda di memoria SD/SDHC.</li> <li>• Se si inseriscono sia l'SSD che la scheda di memoria SD/SDHC, il dizionario verrà installato su un'unità SSD.</li> <li>• Se si utilizza una scheda di memoria SD/SDHC, si raccomanda una scheda di memoria SDHC da 32 GB.</li> </ul>

**[Funzione opzionale]**

Transizione menu: Tasto [Menu Sistema/Contatore] > [Sistema/Rete] > [Funzione opzionale]

Voce	Display
<b>Funzione opzionale</b>	<p>Si possono utilizzare le applicazioni opzionali installate sul sistema.</p> <p>➔ <a href="#">Applicazioni opzionali 12-10</a></p>





**[Impostazioni servizi remoti]**

Transizione menu: Tasto [Menu Sistema/Contatore] &gt; [Sistema/Rete] &gt; [Impostazioni servizi remoti]

Voce	Descrizione
<b>Impostazioni servizi remoti</b>	Abilitare o disabilitare l'uso di Impostazioni servizi remoti. <b>Valore:</b> Off, On

**[Impostazioni server FAX]**

Transizione menu: Tasto [Menu Sistema/Contatore] &gt; [Sistema/Rete] &gt; [Impostazioni server FAX]

Voce	Descrizione
<b>Server FAX</b>	Abilitare o disabilitare l'uso di Server FAX. <b>Valore:</b> On, Off
<b>Impostazioni indirizzo</b>	Imposta prefisso, suffisso e nome dominio da assegnare a una destinazione.  <b>NOTA</b> Per informazioni sul server fax, contattare l'amministratore di riferimento.
<b>Formato file</b>	Impostare il formato file predefinito. <b>Valore:</b> PDF, TIFF, XPS
<b>Predefiniti Rubrica</b>	Imposta la rubrica esterna da utilizzare.  <b>NOTA</b> <ul style="list-style-type: none"> <li>• Questa funzione appare quando il server fax è impostato su [On].</li> <li>• La funzione non appare se la rubrica esterna non è stata configurata.</li> </ul> <p>➔ Command Center RX User Guide</p>





**[NFC]**





Transizione menu: Tasto [Menu Sistema/Contatore] &gt; [Sistema/Rete] &gt; [NFC]

Voce	Descrizione
<b>NFC</b>	Utilizza NFC (Near Field Communication). <b>Valore:</b> Off, On

## [Data/Timer/Rispar. Energia]

Transizione menu: Tasto [Menu Sistema/Contatore] > [Data/Timer/Rispar. Energia] Configurare la data e l'ora.

Voce	Descrizione
<b>Data/Ora</b>	<p>Impostare la data e l'ora del Paese in cui viene utilizzato il sistema. Se si esegue un invio e-mail, la data e l'ora impostate verranno visualizzate nell'intestazione.</p> <p><b>Valore:</b> Anno (2000 - 2037), Mese (1 - 12), Giorno (1 - 31), Ora (00 - 23), Minuti (00 - 59), Secondi (00 - 59)</p> <p>➔ <a href="#">Impostazione di data e ora (2-12)</a></p> <p> <b>NOTA</b></p> <p>Se si modifica la data/ora mentre è in esecuzione la versione demo di un'applicazione non sarà più possibile utilizzare l'applicazione.</p>
<b>Formato data</b>	<p>Selezionare il formato di visualizzazione della data. L'anno viene visualizzato nel modo occidentale.</p> <p><b>Valore:</b> MM/GG/AAAA, GG/MM/AAAA, AAAA/MM/GG</p>
<b>Impostare il fuso orario</b>	<p>Impostare il fuso orario. Selezionare dall'elenco la località più vicina. Se si seleziona un paese che utilizza l'ora legale, configurare le impostazioni per l'ora legale.</p> <p>➔ <a href="#">Impostazione di data e ora (2-12)</a></p>
<b>Reset pan. auto</b>	<p>Se non viene eseguito nessun lavoro per un certo periodo di tempo, vengono automaticamente ripristinate le impostazioni predefinite. Indicare se si desidera utilizzare la reimpostazione automatica del pannello o meno.</p> <p><b>Valore:</b> Off, On</p> <p> <b>NOTA</b></p> <p>Per impostare il tempo prima del reset, vedere.</p> <p>➔ <a href="#">Azzerata timer (8-60)</a></p>
<b>Azzerata timer</b>	<p>Se si seleziona [On] per Reimpostazione automatica pannello, specificare per quanto tempo il sistema deve attendere prima di procedere alla Reimpostazione automatica pannello.</p> <p><b>Valore:</b> 5 – 495 secondi (con incrementi di 5 secondi)</p> <p> <b>NOTA</b></p> <p>Questa funzione viene visualizzata quando [Reset pan. auto] è impostato su [On].</p>
<b>Timer risp. ener</b>	<p>Specificare l'intervallo di tempo che deve trascorrere prima della commutazione del sistema in modalità di risparmio energia.</p> <p><b>Valore</b></p> <p>Per l'Europa: 1 - 60 minuti (con incrementi di 1 minuto)</p> <p>Esclusa Europa, 1 - 240 minuti (con incrementi di 1 minuto)</p> <p> <b>NOTA</b></p> <p>➔ <a href="#">Modo risparmio energia (2-23)</a></p>
<b>Regole A riposo (modelli europei)*<sup>1</sup></b>	<p>Specificare se si desidera utilizzare il modo A riposo singolarmente per le seguenti funzioni:</p> <ul style="list-style-type: none"> <li>• Lettore schede*<sup>2</sup></li> <li>• Applicazione</li> </ul> <p><b>Valore:</b> Off, On</p> <p> <b>NOTA</b></p> <p>Se non viene disattivata la condizione a riposo, la periferica non potrà riconoscere la scheda ID (ID card).</p>

Voce	Descrizione
<b>Livello A riposo (modelli extraeuropei)*<sup>1</sup></b>	<p>Selezionare il livello A riposo.</p> <p>Impostare il modo di risparmio energia per ridurre ulteriormente il consumo di corrente rispetto al modo A riposo.</p> <p><b>Valore:</b> Riprist.veloce, Rispar. Energia</p> <p> <b>NOTA</b></p> <p>Questa funzione non sarà visualizzata se è installato il Kit d'interfaccia di rete opzionale.</p>
<b>Regole A riposo</b>	<p>Specificare se si desidera utilizzare il modo Risparmio energia singolarmente per le seguenti funzioni:</p> <ul style="list-style-type: none"> <li>• Lettore schede*<sup>2</sup></li> <li>• FAX*<sup>3</sup></li> <li>• Applicazione</li> </ul> <p><b>Valore:</b> Off, On</p> <p> <b>NOTA</b></p> <p>Quando è attivo il modo a riposo dell'impostazione di Risparmio energia, la periferica non ripristina l'operatività quando riceve i dati di stampa inviati da un PC collegato mediante cavo USB. La scheda ID non verrà riconosciuta</p>
<b>Timer riposo</b>	<p>Impostare l'intervallo di tempo prima della commutazione in modalità a riposo.</p> <p><b>Valore</b></p> <p>ECOSYS M4125idn per Europa: 1 - 60 minuti (con incrementi di 1 minuto)</p> <p>ECOSYS M4132idn per Europa: 1 - 60 minuti (con incrementi di 1 minuto)</p> <p>Esclusa Europa, 1 - 240 minuti (con incrementi di 1 minuto)</p>
<b>Liv.ripristino Resp.Energia</b>	<p>Selezionare il metodo di ripristino operatività dal modo risparmio energia.</p> <p><b>Valore</b></p> <p>Ripristino completo: Questo modo riattiva immediatamente tutte le funzioni. Tuttavia, il risparmio di energia si riduce.</p> <p>Ripristino normale: In questo modo è possibile scegliere se riattivare immediatamente tutte le funzioni oppure solo quelle desiderate. Se si desidera utilizzare immediatamente tutte le funzioni, premere il tasto [Risparmio Energetico] per eseguire il ripristino.</p> <p>Ripristino risp. energetico: Questo modo permette di utilizzare solo le funzioni desiderate. Questa opzione permette di realizzare un risparmio energetico superiore.</p>
<b>Canc. automatica errore</b>	<p>Se si verifica un errore durante l'elaborazione, l'elaborazione del lavoro viene interrotta in attesa dell'azione che l'operatore adotterà. Nella modalità Cancellazione automatica errore, l'errore viene cancellato automaticamente dopo un determinato intervallo di tempo.</p> <p><b>Valore:</b> Off, On</p> <p> <b>NOTA</b></p> <p>Per l'impostazione dell'intervallo di ripristino automatico errore, vedere la seguente voce:</p>
<b>Timer canc. err.</b>	<p>Se si seleziona [On] per Canc. automatica errore, impostare l'intervallo del tempo di attesa prima della cancellazione automatica degli errori.</p> <p><b>Valore:</b> 5 – 495 secondi (con incrementi di 5 secondi)</p> <p> <b>NOTA</b></p> <p>Questa funzione è visualizzata quando l'opzione [Canc. automatica errore] è impostata su [On],</p>
<b>Tempo annul. interruzione</b>	<p>Definire l'intervallo di tempo per la commutazione in modalità Normale quando è stato impostato il modo Interruzione ma il sistema rimane inutilizzato.</p> <p><b>Valore:</b> 5 - 495 secondi (con incrementi di 5 secondi)</p>
<b>Tempo inutiliz.*<sup>3</sup></b>	<p>➔ Guida alle funzioni FAX</p>

Voce	Descrizione
<b>Timeout ping</b>	Impostare il tempo che deve intercorrere prima del timeout quando si esegue [Ping] in [Sistema/Rete]. <b>Valore:</b> 1 - 30 secondi (con incrementi di 1 secondo)



- \*1 Questa funzione non sarà visualizzata se è installato il Kit d'interfaccia di rete opzionale.
- \*2 Visualizzata quando è installato il Card Authentication Kit opzionale.
- \*3 Visualizzata solo quando è installata la funzione FAX opzionale.

## [Regolazione/Manutenzione]

Transizione menu: Tasto [Menu Sistema/Contatore] > [Regolazione/Manutenzione]

Regolare la qualità di stampa e provvedere alla manutenzione del sistema.

Voce	Descrizione
<b>Regolazione densità</b>	Regolare la densità.
<b>Copia</b>	È possibile regolare la densità per la copia. Le regolazioni possono essere effettuate su 7 livelli. <b>Valore:</b> -3 (Più chiaro), -2, -1, 0 (Normale), +1, +2, +3 (Più scuro)
<b>Invio/Casella</b>	È possibile regolare la densità durante l'invio o la memorizzazione dei dati nella casella documenti. Le regolazioni possono essere effettuate su 7 livelli. <b>Valore:</b> -3 (Più chiaro), -2, -1, 0 (Normale), +1, +2, +3 (Più scuro)
<b>FAX*1</b>	➔ Guida alle funzioni FAX
<b>Regolazione nitidezza</b>	È possibile regolare la nitidezza dei contorni dell'immagine.
<b>Copia</b>	Rende più nitidi o attenua i contorni dell'immagine durante la copiatura. Sono disponibili 7 livelli di regolazione. <b>Valore:</b> -3 (Attenua), -2, -1, 0, +1, +2, +3 (Nitido)
<b>Invio/Casella</b>	Rende più nitidi o attenua i contorni dell'immagine quando le immagini digitalizzate vengono trasmesse alla destinazione specificata o memorizzate in una casella documenti. Sono disponibili 7 livelli di regolazione. <b>Valore:</b> -3 (Attenua), -2, -1, 0, +1, +2, +3 (Nitido)
<b>Contrasto</b>	Si può aumentare o ridurre il contrasto generale.
<b>Copia</b>	Aumenta o riduce il contrasto generale per l'attività di copiatura. <b>Valore:</b> -3 (Più basso), -2, -1, 0 (Normale), +1, +2, +3 (Più alto)
<b>Invio/Casella</b>	Aumenta o riduce il contrasto generale quando i documenti vengono trasmessi o memorizzati in una casella documenti. <b>Valore:</b> -3 (Più basso), -2, -1, 0 (Normale), +1, +2, +3 (Più alto)
<b>Regolazione densità sfondo</b>	È possibile scurire o schiarire la regolazione della densità sfondo.
<b>Copia (Auto)</b>	È possibile scurire o schiarire la regolazione della densità sfondo durante la copiatura. Le regolazioni possono essere effettuate su 7 livelli. <b>Valore:</b> -3 (Più chiaro), -2, -1, 0 (Normale), +1, +2, +3 (Più scuro)
<b>Invio/Casella (Auto.)</b>	È possibile scurire o schiarire la densità dello sfondo quando si trasmettono delle immagini o quando si salvano delle immagini nella casella documenti. Le regolazioni possono essere effettuate su 7 livelli. <b>Valore:</b> -3 (Più chiaro), -2, -1, 0 (Normale), +1, +2, +3 (Più scuro)
<b>Livello di risparmio toner (EcoPrint)</b>	Selezionare l'impostazione predefinita per Livello di risparmio toner (EcoPrint)
<b>Copia</b>	Selezionare l'impostazione predefinita per Livello di risparmio toner (EcoPrint) per la copiatura. <b>Valore:</b> Da [1] (Basso) a [5] (Alto) Quanto più è elevato il livello, maggiore è il risparmio toner ma la qualità immagine risulterà ridotta.
<b>Stampante</b>	Selezionare l'impostazione predefinita per Livello di risparmio toner (EcoPrint) per la stampa. <b>Valore:</b> Da [1] (Basso) a [5] (Alto) Quanto più è elevato il livello, maggiore è il risparmio toner ma la qualità immagine risulterà ridotta.

Voce	Descrizione
<b>Densità stampa</b>	Permette di scurire o schiarire la densità. <b>Valore:</b> 1 (Più chiaro), 2, 3 (Normale), 4, 5 (Più scuro)
<b>Correzione autom. colore</b>	Questa impostazione consente di regolare il livello di rilevamento utilizzato dal sistema per determinare se l'originale è a colori o in B&N quando è attivo il Modo di selezione colore automatico. Se si imposta un valore basso, un maggior numero di originali verrà considerato a colori, mentre un valore alto tenderà a far aumentare il numero degli originali identificati come B&N. <b>Valore:</b> 1 (Colore), 2, 3, 4, 5 (B & N)
<b>Correzione linee nere</b>	Correggere le linee sottili (strisce causate da contaminazione) che possono apparire sull'immagine quando si utilizza l'alimentatore di originali. <b>Valore:</b> Off, On
<b>Luminosità display</b>	Impostare la luminosità del pannello a sfioramento. <b>Valore:</b> 1 (Più scuro), 2, 3, 4, 5 (Più chiaro)
<b>Regolazione della curva tonalità</b>	Dopo un utilizzo intenso, oppure in presenza di determinate condizioni di temperatura o umidità, è possibile che si verifichino delle alterazioni o deviazioni della tonalità rispetto all'originale. Eseguire questa funzione per garantire la corrispondenza con la tonalità originale. ➔ <a href="#">Regolazione della curva tonalità (11-24)</a>
<b>Pulizia tamburo 1</b>	Eliminare sfocature e punti bianchi dalle stampe. La procedura dura circa da 1 a 2 minuti. Il tempo richiesto varia in funzione dell'ambiente operativo. ➔ <a href="#">Pulizia tamburo 1 (11-25)</a>  <b>NOTA</b> Non è possibile eseguire la pulizia del tamburo 1 durante la stampa. Eseguire la pulizia del tamburo 1 alla fine della stampa.
<b>Pulizia tamburo 2</b>	Rimuovere i punti bianchi dalle stampe. La procedura dura 100 secondi, circa. Per utilizzare la funzione [Pulizia tamburo 2], caricare della carta in formato Ledger o A3 sul bypass. Quando si esegue [Pulizia tamburo 2], il sistema genera un avviso acustico a vibrazione per 100 secondi circa, fino al completamento della pulizia tamburo. La presenza di toner sul foglio espulso è normale e non è indicativo di alcun difetto. ➔ <a href="#">Pulizia tamburo 2 (11-25)</a>  <b>NOTA</b> Non è possibile eseguire la pulizia del tamburo 2 durante la stampa. Eseguire la pulizia del tamburo 2 alla fine della stampa.
<b>Pulizia tamburo automatica</b>	Impostare la durata della pulizia tamburo automatica. <b>Valore:</b> Off: Non viene eseguita la pulizia tamburo automatica. Breve: Riduce la durata della pulizia tamburo automatica. Standard: Utilizza la durata standard della pulizia tamburo automatica. Lungo: Tempo di esecuzione lungo della pulizia tamburo automatica.
<b>Imp. servizio</b>	Esegue la manutenzione e il controllo del sistema. Questo menu viene principalmente utilizzato per la manutenzione dal tecnico dell'assistenza.

\*1 Visualizzata solo quando è installata la funzione FAX opzionale.

# 9 Autenticazione utente e Accounting (Accesso utenti, Job Accounting)

In questo capitolo vengono trattati i seguenti argomenti:

Descrizione della gestione dell'accesso utenti .....	9-3
Gestione dell'account del lavoro da PC .....	9-4
Abilitazione della gestione dell'accesso utenti .....	9-5
Impostazione della gestione dell'accesso utenti .....	9-6
Protezione autenticazione .....	9-6
Aggiunta di un utente (El. utenti locali) .....	9-7
Modificare le proprietà utente .....	9-11
Gestione degli utenti per la stampa .....	9-14
Gestione degli utenti che utilizzano TWAIN per la scansione .....	9-15
Gestione degli utenti che utilizzano WIA per la scansione .....	9-16
Gestione degli utenti per l'invio di fax dal PC .....	9-17
Autorizzazione utenti locali .....	9-18
Impostazioni di autorizzazione gruppo .....	9-18
Configurazione Autorizzazione guest .....	9-20
Ottieni proprietà utente rete .....	9-23
Impostazioni di Login semplice .....	9-24
Impostazioni scheda ID .....	9-26
Autorizzazione codice PIN .....	9-27
Utilizzo della gestione dell'accesso utenti .....	9-28
Login e logout .....	9-28
Accesso utenti/Job Accounting .....	9-29
Abilitazione della funzione Job Accounting .....	9-30
Accesso Job Accounting .....	9-30
Impostazione di un account [Locale] .....	9-31
Aggiunta di un account [Elenco Accounting] .....	9-31
Restrizioni all'uso del sistema .....	9-32
Configurazione delle impostazioni del processo di superamento del limite contatore .....	9-33
Modifica di un account .....	9-33
Eliminazione di un account .....	9-34
Gestione dello stato lavori di stampa .....	9-35
Job Accounting per la scansione tramite TWAIN .....	9-36
Job Accounting per la scansione utilizzando WIA .....	9-37
Job Accounting per i FAX trasmessi da computer .....	9-38
Utilizzo della funzione Job Accounting .....	9-39
Configurazione delle impostazioni predefinite Job Accounting .....	9-39
Conteggio per formato carta .....	9-40
Conteggio del numero di pagine stampate .....	9-40
Stampa rapporto contabilità .....	9-42
Impostazione del metodo Copia/Stampa .....	9-43
Login/Disconnetti (Job Accounting) .....	9-44

Configurazione delle impostazioni di gestione di un utente sconosciuto .....	9-45
Configurazione delle impostazioni di gestione di un ID sconosciuto .....	9-45
Registrazione delle informazioni utente per un utente con ID sconosciuto .....	9-46



## Descrizione della gestione dell'accesso utenti

La gestione dell'accesso utenti specifica il modo in cui viene gestito l'accesso degli utenti al sistema. Per accedere al sistema occorre digitare correttamente il nome utente e la password di login per l'autenticazione dell'utente.

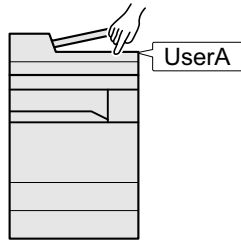

- 1 Abilitare la gestione dell'accesso utenti ([9-5](#)).
- 2 Impostare l'utente ([9-6](#)).
- 3 Immettere nome utente e password di login ed eseguire il lavoro ([3-14](#)).

Esistono tre livelli di accesso: "Utente", "Amministratore" e "Amministratore sistema". I livelli di sicurezza possono essere modificati solo dall'amministratore del sistema.

## Gestione dell'account del lavoro da PC

Per gestire l'account del lavoro da un PC occorre eseguire le seguenti impostazioni, in aggiunta a quelle descritte in precedenza.

Gestione degli utenti per la stampa da PC

Per gestire gli utenti che stampano sul sistema da PC è necessario impostare i parametri sul driver di stampa.

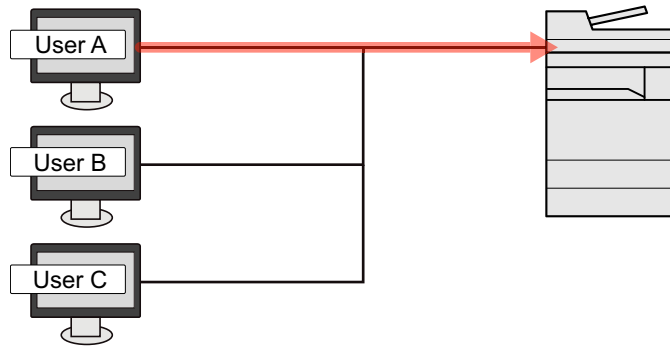

- 1 Impostare i parametri di gestione dell'accesso utenti sul driver di stampa ([9-14](#)).
- 2 Stampare il documento.

### Gestione degli utenti che utilizzano TWAIN per la scansione

Per gestire gli utenti che utilizzano TWAIN per la scansione è necessario impostare i parametri sul driver TWAIN.

➔ [Gestione degli utenti che utilizzano TWAIN per la scansione \(9-15\)](#)

### Gestione degli utenti che utilizzano WIA per la scansione

Per gestire gli utenti che utilizzano WIA per la scansione è necessario impostare i parametri sul driver WIA.

➔ [Gestione degli utenti che utilizzano WIA per la scansione \(9-16\)](#)

### Gestione degli utenti che inviano fax dal PC

Per gestire gli utenti che inviano i fax da un PC è necessario impostare i parametri sul driver FAX.

➔ [Gestione degli utenti per l'invio di fax dal PC \(9-17\)](#)

Per poter utilizzare la funzionalità fax del sistema, occorre installare il modulo fax opzionale.

# Abilitazione della gestione dell'accesso utenti

Consente di abilitare l'accounting utente. Selezionare i seguenti metodi di autenticazione:

Voce	Descrizione
<b>Autenticazione locale</b>	Autenticazione utente basata sulle proprietà dell'utente contenute nell'elenco degli utenti locali memorizzato sul sistema.
<b>Autenticazione rete</b>	Autenticazione utente basata sul server di autenticazione. Utilizzare le proprietà utente memorizzate sul server di autenticazione per accedere alla pagina di accesso all'autenticazione di rete.

## 1 Visualizzare la schermata.

- 1 Tasto [Menu Sistema/Contatore] > [Accesso utenti/Job Accounting]

### **NOTA**

Se compare la schermata di autenticazione utente, immettere nome utente di login e password di login, quindi selezionare [Login]. Per questo, è necessario effettuare il login con i privilegi di amministratore.

Nome utente e password di login predefinite in fabbrica sono quelle di seguito descritte.

Nome utente login

ECOSYS M4125idn:2500, ECOSYS M4132idn:3200

Password login

ECOSYS M4125idn:2500, ECOSYS M4132idn:3200

- 2 [Impostaz. accesso utente] > [Accesso utenti]

## 2 Configurare le impostazioni.

- 1 Selezionare [Autorizzazione locale] o [Autorizzazione rete].

Selezionare [Off] per disabilitare la gestione dell'accesso utenti.

Se si seleziona [Autenticazione rete], selezionare [NTLM], [Kerberos] o [Ext.] come tipo di server. Inserire anche il nome dell'host (massimo 64 caratteri) e il nome del dominio (massimo 256 caratteri) per il server di autenticazione.

Quando si seleziona [Ext.] come tipo di server, immettere il numero della porta.

### **NOTA**

Selezionando [Nome dominio] compare l'elenco di registrazione dei domini. Immettere il nome dominio.

È possibile registrare fino a 10 nomi di domini.

- 2 Appare la schermata "Aggiungere una nuova funzione sulla schermata Home?". Per visualizzare sulla schermata Home una nuova funzione, selezionare [Sì] e indicare la posizione in cui si desidera venga visualizzata l'icona della funzione registrata.

➔ [Modifica della schermata Home \(3-8\)](#)

### **NOTA**

Se il nome utente e la password di accesso non vengono accettati, controllare le seguenti impostazioni.

- Impostazione di autenticazione rete del sistema
- Proprietà utente del server di autenticazione
- Data e ora del sistema e del server di autenticazione

Se non è possibile eseguire il login a causa delle impostazioni definite sul sistema, eseguire il login selezionando uno degli amministratori registrati nell'elenco degli utenti locali e modificare le impostazioni.

# Impostazione della gestione dell'accesso utenti

Questa funzione consente di registrare, modificare e cancellare gli utenti e di configurare le impostazioni per la gestione dell'accesso utenti.

## Protezione autenticazione

Se è abilitata l'autenticazione utente, configurare le impostazioni di autenticazione utente.

### Impostazioni di blocco account utente

Si può proibire l'uso di un account utente se l'account in questione immette ripetutamente una password errata durante il login.

#### 1 Visualizzare la schermata.

- 1 Tasto [Menu Sistema/Contatore] > [Accesso utenti/Job Accounting]

#### **NOTA**

Se compare la schermata di autenticazione utente, immettere nome utente di login e password di login, quindi selezionare [Login]. Per questo, è necessario effettuare il login con i privilegi di amministratore.

Nome utente e password di login predefinite in fabbrica sono quelle di seguito descritte.

Nome utente login

ECOSYS M4125idn:2500, ECOSYS M4132idn:3200

Password login

ECOSYS M4125idn:2500, ECOSYS M4132idn:3200

- 2 [Impostaz. accesso utente] > [Impostazioni di blocco account utente]

#### 2 Configurare le impostazioni.

Si possono definire le seguenti impostazioni.

Voce	Descrizione
<b>Blocco</b>	Abilitare o escludere i criteri di blocco per l'account. <b>Valore:</b> Off, On
<b>Criteri di blocco</b>	Specificare le condizioni e l'estensione di applicazione del blocco account. <b>Valore:</b> Numero di tentativi prima del blocco Specificare le condizioni e l'estensione di applicazione del blocco account. (1 - 10 tentativi) Durata del blocco: Specificare per quanto tempo l'account deve rimanere bloccato prima che venga sbloccato. (1 - 60 minuti) Target del blocco: Specificare l'estensione di applicazione del blocco account. Selezionare [Tutto] o [Solo accesso remoto]. Solo accesso remoto blocca tutte le operazioni non eseguite sul pannello comandi della periferica.
<b>Elenco utenti bloccati</b>	Visualizza l'elenco degli utenti bloccati. Per sbloccare un utente, selezionarlo nell'elenco quindi selezionare [Sblocca].   <b>NOTA</b> Questa funzione viene visualizzata quando sono abilitati i criteri di blocco utente.

## Aggiunta di un utente (El. utenti locali)

È possibile aggiungere un nuovo utente.

### **NOTA**

- Si possono aggiungere fino a 100 utenti (compreso il nome utente di login predefinito).
- Sul sistema sono registrati i seguenti utenti predefiniti con diritti di amministratore e privilegi di amministratore. Le proprietà di ogni utente sono: Per nome utente e password di accesso rispettare le maiuscole e le minuscole.

#### **Amministratore macchina**

Nome utente: DeviceAdmin

Nome utente login

ECOSYS M4125idn:2500, ECOSYS M4132idn:3200

Password login

ECOSYS M4125idn:2500, ECOSYS M4132idn:3200

Livello accesso: Amministratore sistema

#### **Amministratore**

Nome utente: Admin

Nome utente login: Admin

Password login: Admin

Livello accesso: Amministratore

Per ragioni di sicurezza, si consiglia di modificare periodicamente il nome utente e regolarmente il nome utente login e la password login.

## 1 Visualizzare la schermata.

- 1 Tasto [Menu Sistema/Contatore] > [Accesso utenti/Job Accounting]

### **NOTA**

Se compare la schermata di autenticazione utente, immettere nome utente di login e password di login, quindi selezionare [Login]. Per questo, è necessario effettuare il login con i privilegi di amministratore.

Nome utente e password di login predefinite in fabbrica sono quelle di seguito descritte.

Nome utente login

ECOSYS M4125idn:2500, ECOSYS M4132idn:3200

Password login

ECOSYS M4125idn:2500, ECOSYS M4132idn:3200

- 2 [Impostaz. accesso utente] > [El. utenti locali] > [ + ]

## 2 Immettere le informazioni utente.

Selezionare [Avanti>].

La tabella mostra le informazioni utente che si devono registrare.

Voce	Descrizioni
<b>Nome utente</b>	Inserire il nome visualizzato nell'elenco degli utenti (massimo 32 caratteri).
<b>Nome utente per accesso</b>	Immettere un nome utente per eseguire il login (massimo 64 caratteri). Non è possibile registrare un nome utente già esistente.
<b>Livello accesso</b>	Selezionare "Amministratore" o "Utente" in funzione dei privilegi di accesso che si desidera specificare.





### NOTA

Per i dettagli sull'immissione dei caratteri, vedere:

➔ [Metodo di immissione dei caratteri \(12-13\)](#)

### 3 Controllare le informazioni utente.

Modificare o aggiungere delle informazioni, come necessario.

Voce	Descrizioni
<b>Nome utente</b> * <sup>1</sup>	Inserire il nome visualizzato nell'elenco degli utenti (massimo 32 caratteri).
<b>Nome utente login</b> * <sup>1</sup>	Immettere un nome utente per eseguire il login (massimo 64 caratteri). Non è possibile registrare un nome utente già esistente.
<b>Password login</b>	Immettere una password per eseguire il login (massimo 64 caratteri). Immettere di nuovo la password per confermarla e selezionare il tasto [OK].
<b>Nome account</b>	<p>Aggiungere l'account di appartenenza dell'utente. L'utente che ha registrato il proprio nome account può accedere al sistema senza immettere l'ID account.</p> <p>➔ <a href="#">Accesso utenti/Job Accounting (9-29)</a></p> <p> <b>NOTA</b></p> <p>Selezionare [<b>Nome</b>] o [<b>ID</b>] in "Ordina" per ordinare l'elenco account. Selezionare [<b>Cerca(Nome)</b>] o [<b>Cerca(ID)</b>] per eseguire la ricerca per nome o ID account.</p>
<b>Indirizzo E-mail</b>	L'utente può registrare il proprio indirizzo e-mail. L'indirizzo registrato verrà selezionato automaticamente in qualsiasi operazione successiva che richieda l'utilizzo della funzione e-mail.
<b>Livello accesso</b> * <sup>1</sup>	Selezionare "Amministratore" o "Utente" in funzione dei privilegi di accesso che si desidera specificare.
<b>Informazioni scheda ID</b>	<p>Registrare le informazioni relative alla scheda ID. Posizionare la scheda ID sul lettore e selezionare [<b>Lettura</b>].</p> <p> <b>NOTA</b></p> <p>Questa funzione viene visualizzata quando è attivato il modulo opzionale ID Card Authentication Kit.</p> <p>➔ <a href="#">Card Authentication Kit(B) &lt;Kit di autenticazione scheda&gt; (12-3)</a></p>

\*1 Voci richieste per la registrazione utente.

Voce	Descrizione
<b>Pannello personale</b>	Si possono registrare le impostazioni di selezione lingua, schermata iniziale e pulsanti di scelta rapida per ogni utente. Le impostazioni qui registrate si possono applicare semplicemente accedendo.
<b>Autoriz. locale</b> <sup>*1</sup>	<p>Definisce l'autorità di utilizzo di ogni utente.</p> <p>Sono disponibili le seguenti opzioni di restrizione:</p> <p><b>Stampante:</b> Abilitare o escludere le funzioni di stampa della stampante. Le funzioni di stampa interessate sono le seguenti:</p> <ul style="list-style-type: none"> <li>• Stampa da casella documenti</li> <li>• Stampa da Memoria rimovibile</li> <li>• Stampa da PC</li> </ul> <p><b>Copia:</b> Abilitare o escludere le funzioni di copiatura.</p> <p><b>Limitazione Fronte/retro:</b> Specificare se consentire o vietare l'utilizzo della stampa in fronte/retro.</p> <p><b>Limitazione Combinazione:</b> Specificare se abilitare solo la funzione Combina.</p> <p><b>Limitazione EcoPrint:</b> Specificare se abilitare solo la funzione EcoPrint.</p> <p><b>Invia:</b> Abilitare o escludere le restrizioni per l'utilizzo delle funzioni di invio.</p> <p><b>Limitazione TX FAX</b><sup>*2</sup>: Abilitare o escludere la trasmissione FAX.</p> <p><b>Memorizzazione in casella:</b> Abilitare o escludere le restrizioni per l'utilizzo della funzione di archiviazione nella caselle documenti.</p> <p><b>Restr. archiv. in memoria:</b> Abilitare o escludere le restrizioni per l'utilizzo della funzione di archiviazione su una memoria rimovibile.</p>

\*1 Viene visualizzata quando è abilitata l'opzione Autoriz. locale

➔ [Autorizzazione utenti locali \(9-18\)](#)

\*2 Compare solo quando è installata la funzione FAX opzionale.



#### NOTA

Per i dettagli sull'immissione dei caratteri, vedere:

➔ [Metodo di immissione dei caratteri \(12-13\)](#)

Se si seleziona [Invio] in Schermata pred. per la funzione "Pannello personale", scegliere la schermata da visualizzare in [Destinazione], [Rubrica], o [Rubrica est].

## 4 Selezionare [Salva].

Viene aggiunto un nuovo utente nell'elenco utenti locali.



#### NOTA

Se è abilitato il login semplice, al termine di una nuova registrazione si apre una schermata di conferma che chiede all'utente se desidera configurare le impostazioni di login semplice. Per configurare le impostazioni di login semplice, selezionare [Sì]. Se si seleziona [No], ricompare la schermata dell'elenco utenti.

Per la procedura di configurazione delle impostazioni di login semplice, vedere:

➔ [Impostazioni di Login semplice \(9-24\)](#)



## Modificare le proprietà utente

È possibile modificare le proprietà dell'utente. I tipi di proprietà che si possono modificare variano in funzione dei privilegi di accesso di cui si dispone.



### NOTA

Per modificare le informazioni utente dell'amministratore della periferica, occorre accedere con privilegi di amministratore. Se si accede come utente normale si possono visualizzare solo le informazioni utente.

Nome utente e password di login predefinite in fabbrica sono quelle di seguito descritte.

Nome utente login

ECOSYS M4125idn:2500, ECOSYS M4132idn:3200

Password login

ECOSYS M4125idn:2500, ECOSYS M4132idn:3200

### Per un utente con diritti di amministratore che effettua il login

È possibile modificare le proprietà degli utenti e cancellare utenti. Qualsiasi elemento venga aggiunto potrà essere modificato.

#### 1 Visualizzare la schermata.

- 1 Tasto [Menu Sistema/Contatore] > [Accesso utenti/Job Accounting]



### NOTA

Se compare la schermata di autenticazione utente, immettere nome utente di login e password di login, quindi selezionare [Login]. Per questo, è necessario effettuare il login con i privilegi di amministratore.

Nome utente e password di login predefinite in fabbrica sono quelle di seguito descritte.

Nome utente login

ECOSYS M4125idn:2500, ECOSYS M4132idn:3200

Password login

ECOSYS M4125idn:2500, ECOSYS M4132idn:3200

- 2 [Impostaz. accesso utente] > [El. utenti locali]

## 2 Modificare le proprietà utente.

### Modifica delle proprietà utente

- 1 Selezionare [  ] per l'utente per il quale si desidera modificare le informazioni.

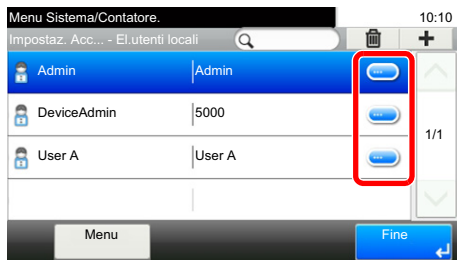

#### **NOTA**

- Per ordinare l'elenco utenti, selezionare [Menu] > [Ordina (Nome)] o [Ordina (Nome utente login)].
- Selezionare [Menu] > [Cerca (Nome)] o [Cerca (Nome utente login)] per eseguire la ricerca per nome o ID account.

- 2 Vedere il punto 3 di "Aggiunta di un utente (Elenco utenti locali)" per modificare le proprietà di un utente.

➔ [Aggiunta di un utente \(El. utenti locali\) \(9-7\)](#)

- 3 [Salva] > [Si]

Le informazioni utente vengono modificate.

### Cancellazione di un utente

- 1 Selezionare l'utente da eliminare.
- 2 Fare clic sul pulsante [OK]. Selezionare [  ] > [Si].

L'utente selezionato verrà eliminato.

#### **NOTA**

Non è possibile eliminare l'utente predefinito con diritti di amministratore della periferica.

## Modifica delle informazioni utente da parte dell'utente che effettua il login (Proprietà utente)

Questi utenti possono parzialmente modificare le loro proprietà utente.

### 1 Visualizzare la schermata.





Tasto [Menu Sistema/Contatore] > [Proprietà utente]

### 2 Modificare le proprietà utente.

Modificare o aggiungere delle informazioni, come necessario.

➔ [Aggiunta di un utente \(El. utenti locali\) \(9-7\)](#)

Voce	Descrizione
<b>Nome utente</b>	È possibile modificare il nome riportato sull'elenco degli utenti. Si possono inserire fino a 32 caratteri.
<b>Nome utente login</b>	Visualizzare il nome utente di login immesso quando si accede alla periferica.
<b>Password login</b>	È possibile modificare la password utilizzata per eseguire il login alla periferica. Si possono inserire fino a 64 caratteri.

Voce	Descrizione
<b>Nome account</b>	Visualizzare il dipartimento cui appartiene l'utente.
<b>Indirizzo E-mail</b>	È possibile modificare l'indirizzo e-mail dell'utente. Si possono inserire fino a 128 caratteri.  <b>NOTA</b> Se l'utente accede con diritti utente e [Immis. nuova destinazione] è impostato su [Proibisci], è possibile verificare solo l'indirizzo e-mail.
<b>Livello accesso</b>	Visualizzare il livello di accesso dell'utente.
<b>Regole di autorizzazione</b>	Mostra le limitazioni di utilizzo impostate per l'utente che ha eseguito il login.  <b>NOTA</b> Questa funzione viene visualizzata quando è selezionata l'opzione [On] per Autoriz. locale, Autorizzazione gruppo o Autorizzazione guest. [Regole di autorizzazione] mostra il nome account impostato per l'utente che ha eseguito il login e le limitazioni di utilizzo impostate per questo account. Questa funzione è abilitata solo quando Job Accounting è impostato su [On]. Per informazioni sulla funzione Job Accounting, vedere: ➔ <a href="#">Abilitazione della funzione Job Accounting (9-30)</a>
<b>Login semplice</b>	Quando è abilitata la funzione Login semplice, modificare le impostazioni associate.  <b>NOTA</b> Questa funzione non viene visualizzata quando l'opzione Login semplice è impostata su [Off] oppure quando l'utente non è registrato per il Login semplice.
<b>Informazioni scheda ID</b>	Visualizza le informazioni relative alla scheda ID dell'utente che ha effettuato l'accesso.  <b>NOTA</b> Questa funzione viene visualizzata quando è attivato il modulo opzionale ID Card Authentication Kit. ➔ <a href="#">Card Authentication Kit(B) &lt;Kit di autenticazione scheda&gt; (12-3)</a> Questa funzione non viene visualizzata quando, come tipo di server in Autenticazione rete, è impostato [Ext.] e il login viene eseguito con l'account utente certificato nel server specificato come tipo di server [Ext].
<b>Pannello personale</b>	Registrare la lingua e la schermata predefinita per ogni utente. Dopo la registrazione, l'impostazione si applicherà ad ogni login eseguito dall'utente.

### 3 Selezionare [Salva].

Le informazioni utente vengono modificate.

## Gestione degli utenti per la stampa

Per gestire gli utenti che stampano sul sistema da un PC, è necessario configurare il driver di stampa. Le istruzioni qui riportate sono quelle visualizzate sulle schermate di Windows 8.1.

### 1 Visualizzare la schermata.

- 1 Da Accessi: [Impostazioni] > [Pannello di controllo] > [Dispositivi e stampanti].

#### **NOTA**

In Windows 7: Pulsante [Start] > [Dispositivi e stampanti]

- 2 Fare clic con il tasto destro del mouse sull'icona del driver di stampa della periferica, quindi selezionare il menu [Proprietà stampante] del driver di stampa.
- 3 Fare clic sul pulsante [Amministratore] sulla scheda [Impostazioni periferica].

### 2 Configurare le impostazioni.

- 1 Selezionare [Accesso utente] sulla scheda [Accesso utente].

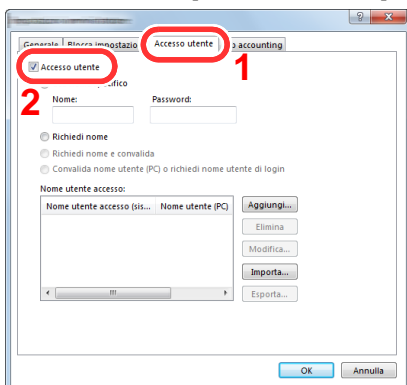

- 2 Configurare la gestione dell'accesso utenti

[Usa nome specifico]: Questa opzione consente di specificare un nome utente e una password in modo da utilizzare lo stesso Accesso utenti per ogni lavoro di stampa. Selezionando questa opzione, l'utente non deve digitare il nome e la password per ogni lavoro di stampa.

[Richiedi nome]: Quando si tenta di eseguire una stampa si apre la schermata di immissione di nome utente e password. Nome utente e password di login devono essere immessi ad ogni stampa.

[Richiedi nome e convalida]: Quando si tenta di eseguire una stampa si apre la schermata di immissione di nome utente e password. Immettere il nome utente e la password memorizzati nell'elenco nome utente accesso. Nome utente e password di login devono essere immessi ad ogni stampa.

[Convalida nome utente (PC) o richiedi nome utente di login]: Quando si stampa, il nome utente Windows viene cercato in "Nomi utente login" e la stampa è possibile solo se il nome è registrato. Se il nome non è registrato, la stampa viene annullata per gli utenti in possesso dei soli diritti utente. Se l'utente possiede i privilegi di amministratore, si apre la schermata di immissione di nome utente e password.

- 3 Fare clic su [OK].

#### **NOTA**

Per altre impostazioni della funzione Job Accounting, vedere:

➔ [Printer Driver User Guide](#)

## Gestione degli utenti che utilizzano TWAIN per la scansione

Per gestire gli utenti che eseguono le scansioni utilizzando TWAIN, è necessario configurare il driver TWAIN. Le istruzioni qui riportate sono quelle visualizzate sulle schermate di Windows 8.1.

### 1 Visualizzare la schermata.

- 1 Fare clic su [Cerca] in Accessi, quindi immettere "TWAIN Driver Setting" nella casella di ricerca. Selezionare [TWAIN Driver Setting] nell'elenco di ricerca. Si apre la schermata TWAIN Driver.

#### **NOTA**

In Windows, selezionare [Start], [Tutti i programmi], [Kyocera] e [TWAIN Driver Setting].

- 2 Selezionare il sistema e fare clic su [Modifica].

### 2 Configurare le impostazioni.

- 1 Fare clic su [Impostazioni autenticazione utente].

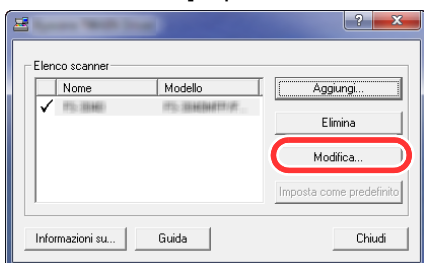

- 2 Selezionare la casella di spunta accanto a [Autenticazione] e immettere Nome utente accesso e Password.

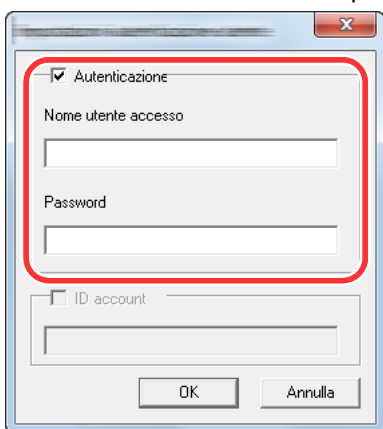

- 3 Fare clic su [OK].

## Gestione degli utenti che utilizzano WIA per la scansione

Per gestire gli utenti che eseguono le scansioni utilizzando WIA, è necessario configurare il driver WIA. Le istruzioni qui riportate sono quelle visualizzate sulle schermate di Windows 8.1.

### 1 Visualizzare la schermata.

- 1 Fare clic su [Cerca] in Accessi, quindi immettere "Visualizza scanner e fotocamere" nella casella di ricerca. Nell'elenco di ricerca, fare clic su [Visualizza scanner e fotocamere]; si aprirà la schermata Scanner e fotocamere digitali.

#### NOTA

In Windows 7, fare clic sul pulsante [Start] di Windows e selezionare [Scanner] in [Cerca programmi e file]. Nell'elenco di ricerca, fare clic su [Visualizza scanner e fotocamere]; si aprirà la schermata Scanner e fotocamere digitali.

- 2 Selezionare lo stesso nome della periferica in WIA Driver, quindi fare clic su [Proprietà].

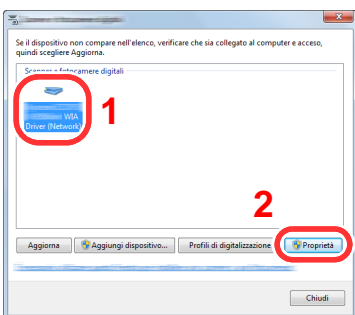

### 2 Configurare le impostazioni.

- 1 Selezionare la casella di spunta accanto a [Autenticazione] sulla scheda [Impostazioni], quindi immettere Nome utente accesso e Password.

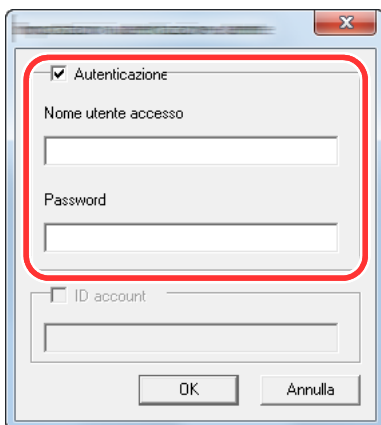

- 2 Fare clic su [OK].

## Gestione degli utenti per l'invio di fax dal PC

Per gestire gli utenti che trasmettono i fax da un PC, è necessario configurare il driver FAX. Le istruzioni qui riportate sono quelle visualizzate sulle schermate di Windows 8.1.

### 1 Visualizzare la schermata.

- 1 Da Accessi: [Impostazioni] > [Pannello di controllo] > [Dispositivi e stampanti].

#### **NOTA**

In Windows 7: Pulsante [Start] > [Dispositivi e stampanti]

- 2 Fare clic con il tasto destro del mouse sul nome della periferica da utilizzare come driver FAX, quindi selezionare [Preferenze stampa] dal menu a discesa.
- 3 Fare clic su [Impostazione TX FAX] sulla finestra [Preferenze stampa].

### 2 Configurare le impostazioni.

- 1 Selezionare [Accesso utente] sulla scheda [Autenticazione].

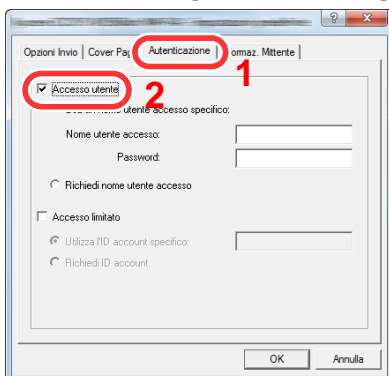

- 2 Configurare la gestione dell'accesso utenti

[Usa un nome utente accesso specifico]: Questa opzione consente di specificare un nome utente e una password in modo da utilizzare lo stesso Accesso utenti per ogni lavoro FAX. Selezionando questa opzione, l'utente non deve digitare il nome e la password per ogni lavoro FAX.

[Richiedi nome utente accesso]: Quando si tenta di eseguire una trasmissione si apre la schermata di immissione di nome utente e password. Nome utente e password di login devono essere immessi ad ogni trasmissione.

- 3 Fare clic su [OK].

## Autorizzazione utenti locali

Abilitare o disabilitare l'uso di Autorizzazione locale.



### NOTA

Per poter utilizzare la funzione di Autorizzazione locale occorre impostare [Autenticazione locale] come tipo di autenticazione utente.

➔ [Abilitazione della gestione dell'accesso utenti \(9-5\)](#)

### 1 Visualizzare la schermata.

1 Tasto [Menu Sistema/Contatore] > [Accesso utenti/Job Accounting]



### NOTA

Se compare la schermata di autenticazione utente, immettere nome utente di login e password di login, quindi selezionare [Login]. Per questo, è necessario effettuare il login con i privilegi di amministratore.

Nome utente e password di login predefinite in fabbrica sono quelle di seguito descritte.

Nome utente login

ECOSYS M4125idn:2500, ECOSYS M4132idn:3200

Password login

ECOSYS M4125idn:2500, ECOSYS M4132idn:3200

2 [Impostaz. accesso utente] > [Autorizzazione utente locale]

### 2 Configurare le impostazioni.

Selezionare [Off] oppure [On].

## Impostazioni di autorizzazione gruppo

Definire le restrizioni di utilizzo del sistema per ogni gruppo registrato sul server di autenticazione.



### NOTA

Per utilizzare le impostazioni di autorizzazione gruppo, occorre selezionare [Autenticazione rete] come metodo di autenticazione in "Impostaz. accesso utente". Selezionare "On" per "LDAP" in "Impostazioni protocollo".

➔ [Abilitazione della gestione dell'accesso utenti \(9-5\)](#)

➔ [LDAP \(8-45\)](#)

### Autorizzazione gruppo

Utilizzare l'autorizzazione gruppo.

#### 1 Visualizzare la schermata.

1 Tasto [Menu Sistema/Contatore] > [Accesso utenti/Job Accounting]



**NOTA**

Se compare la schermata di autenticazione utente, immettere nome utente di login e password di login, quindi selezionare [Login]. Per questo, è necessario effettuare il login con i privilegi di amministratore.

Nome utente e password di login predefinite in fabbrica sono quelle di seguito descritte.

Nome utente login

ECOSYS M4125idn:2500, ECOSYS M4132idn:3200

Password login

ECOSYS M4125idn:2500, ECOSYS M4132idn:3200

- 2 [Impostaz. accesso utente] > [Impostaz. autoriz. gruppo] > [Autorizzazione gruppo]

**2 Configurare le impostazioni.**

Selezionare [Off] oppure [On].

**Registrazione di un elenco gruppi**

Registrare i gruppi ai quali applicare delle restrizioni di utilizzo del sistema. Altri utenti e gruppi sono registrati in corrispondenza della voce "Altro".

**1 Visualizzare la schermata.**

- 1 Tasto [Menu Sistema/Contatore] > [Accesso utenti/Job Accounting]

**NOTA**

Se compare la schermata di autenticazione utente, immettere nome utente di login e password di login, quindi selezionare [Login]. Per questo, è necessario effettuare il login con i privilegi di amministratore.

Nome utente e password di login predefinite in fabbrica sono quelle di seguito descritte.

Nome utente login

ECOSYS M4125idn:2500, ECOSYS M4132idn:3200

Password login

ECOSYS M4125idn:2500, ECOSYS M4132idn:3200

- 2 [Impostaz. accesso utente] > [Impostaz. autoriz. gruppo] > [Elenco gruppi] > [ + ]

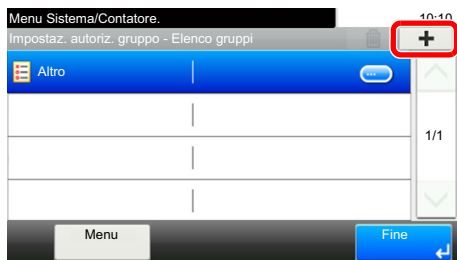
**2 Configurare le impostazioni.**

- 1 Inserire l'ID gruppo (numero compreso tra 1 e 4294967295) > [Avanti >]
- 2 Immettere il nome gruppo (massimo 32 caratteri) > [Avanti >]

3 Modificare o aggiungere delle informazioni, come necessario.

Voce	Descrizione
<b>ID gruppo</b> *1	Immettere l'ID visualizzato nell'elenco gruppi (numero compreso tra 1 e 4294967295).
<b>Nome gruppo</b>	Immettere il nome visualizzato nell'elenco gruppi (massimo 32 caratteri).
<b>Livello accesso</b>	Selezionare [Amministratore] o [Utente] in funzione dei privilegi di accesso che si desidera specificare.
<b>Stampante</b>	Abilitare o escludere le funzioni di stampa.
<b>Copia</b>	Abilitare o escludere le funzioni di copiatura.
<b>Limitazione Fronte/retro</b>	Specificare se consentire o vietare l'utilizzo della stampa in fronte/retro.
<b>Limitazione Combinazione</b>	Specificare se abilitare solo la funzione Combina.
<b>Limitazione EcoPrint</b>	Specificare se abilitare solo la funzione EcoPrint.
<b>Invia</b>	Abilitare o escludere le restrizioni per l'utilizzo delle funzioni di invio.
<b>Limitazione TX FAX</b> *2	Specificare se abilitare o escludere la trasmissione FAX.
<b>Memorizzazione in casella</b>	Abilitare o escludere le restrizioni per l'utilizzo della funzione di archiviazione nella caselle documenti.
<b>Restr. archiv. in memoria</b>	Abilitare o escludere le restrizioni per l'utilizzo della funzione di archiviazione su una memoria rimovibile.

\*1 Come "ID gruppo", specificare l'ID gruppo principale assegnato da Active Directory di Windows.. In ambienti Windows Server 2008, controllare la scheda Attribute Editor nella proprietà utente.

\*2 Compare solo quando è installata la funzione FAX opzionale.

#### **NOTA**

Per i dettagli sull'immissione dei caratteri, vedere:

➔ [Metodo di immissione dei caratteri \(12-13\)](#)

**3 Selezionare Livello accesso > [Avanti >]**

**4 Controllare il contenuto. Modificare o aggiungere delle informazioni, come necessario.**

**5 Registrazione**

Selezionare [Salva].

Viene aggiunto un nuovo gruppo nell'elenco gruppi.

## Configurazione Autorizzazione guest

Quando è abilitata la gestione dell'accesso utente, impostare le funzioni che si desidera rendere accessibili agli utenti guest.

#### **NOTA**

Per utilizzare la funzione Conf. autorizzazione guest, è necessario abilitare l'opzione Gestione dell'accesso utenti in "Impostaz. accesso utente".

➔ [Abilitazione della gestione dell'accesso utenti \(9-5\)](#)

### Abilitazione dell'autorizzazione guest

Abilitare l'autorizzazione guest.

## 1 Visualizzare la schermata.

- 1 Tasto [Menu Sistema/Contatore] > [Accesso utenti/Job Accounting]

### **NOTA**

Se compare la schermata di autenticazione utente, immettere nome utente di login e password di login, quindi selezionare [Login]. Per questo, è necessario effettuare il login con i privilegi di amministratore.

Nome utente e password di login predefinite in fabbrica sono quelle di seguito descritte.

Nome utente login

ECOSYS M4125idn:2500, ECOSYS M4132idn:3200

Password login

ECOSYS M4125idn:2500, ECOSYS M4132idn:3200

- 2 [Impostaz. accesso utente] > [Conf. autorizzazione guest] > [Autorizzazione guest]

## 2 Configurare le impostazioni.

Selezionare [Off] oppure [On].

### **NOTA**

Se è abilitata l'impostazione di autenticazione guest, occorre premere il tasto [Autenticazione/Logout] per accedere al sistema.

Nelle impostazioni predefinite per l'utente guest è possibile utilizzare solo la copiatura in B/N. Se si desidera utilizzare una funzione diversa, accedere alla periferica come utente autorizzato a utilizzare detta funzione, oppure modificare le impostazioni nelle proprietà guest.

## Configurazione delle proprietà guest

Registrare le informazioni riguardanti gli utenti guest e le funzioni inibite.

### 1 Visualizzare la schermata.

- 1 Tasto [Menu Sistema/Contatore] > [Accesso utenti/Job Accounting]



#### NOTA

Se compare la schermata di autenticazione utente, immettere nome utente di login e password di login, quindi selezionare [Login]. Per questo, è necessario effettuare il login con i privilegi di amministratore.

Nome utente e password di login predefinite in fabbrica sono quelle di seguito descritte.

Nome utente login

ECOSYS M4125idn:2500, ECOSYS M4132idn:3200

Password login

ECOSYS M4125idn:2500, ECOSYS M4132idn:3200

- 2 [Impostaz. accesso utente] > [Conf. autorizzazione guest] > [Proprietà guest]

### 2 Configurare le impostazioni.

Modificare o aggiungere delle informazioni, come necessario.

Voce	Descrizioni
<b>Nome utente</b>	Inserire il nome visualizzato nell'elenco degli utenti (massimo 32 caratteri). L'impostazione predefinita è "Utente guest".
<b>Livello accesso</b>	Viene visualizzata l'autorità dell'utente. Non è possibile modificare l'impostazione.
<b>Nome account</b>	Aggiungere l'account di appartenenza dell'utente. Se l'utente non appartiene a nessun account, selezionare <b>[Altro]</b> .
<b>Regole di autorizzazione</b>	Definisce l'autorità di utilizzo di ogni utente. Le funzioni per le quali è possibile limitare l'accesso sono le seguenti. <b>Limite stampa:</b> Specificare se consentire o vietare l'utilizzo della funzione di stampa. <b>Limite copia:</b> Specificare se consentire o vietare l'utilizzo della funzione di copiatura. <b>Limitazione Fronte/retro:</b> Specificare se consentire o vietare l'utilizzo della stampa in fronte/retro. <b>Limitazione Combinazione:</b> Specificare se abilitare solo la funzione Combina. <b>Limitazione EcoPrint:</b> Specificare se abilitare solo la funzione EcoPrint. <b>Restrizione di invio:</b> Specificare se consentire o vietare l'utilizzo della funzione di invio. <b>Limitazione TX FAX: *1:</b> Specificare se consentire o vietare l'utilizzo della funzione di trasmissione fax. <b>Restr. archiv. in casella:</b> Specificare se consentire o vietare l'utilizzo della funzione di memorizzazione in casella. <b>Restr. archiv. in memoria:</b> Specificare se consentire o vietare l'utilizzo della funzione di archiviazione sulla memoria rimovibile.

\*1 Compare solo quando è installata la funzione fax opzionale.

### 3 Registrazione

Selezionare [Salva].

## Ottieni proprietà utente rete

Impostare le informazioni richieste per ottenere le proprietà utente di rete dal server LDAP. Nome utente e indirizzo e-mail ottenuti con questa impostazione vengono riportati nelle informazioni utente, nella schermata di conferma stato e nell'intestazione dell'e-mail.

### **NOTA**

Per ottenere le proprietà utente di rete dal server LDAP, occorre selezionare [Autenticazione rete] come metodo di autenticazione in "Impostaz. accesso utente". Selezionare "On" per "LDAP" in "Impostazioni protocollo".

➔ [Abilitazione della gestione dell'accesso utenti \(9-5\)](#)

➔ [LDAP \(8-45\)](#)

## 1 Visualizzare la schermata.

1 Tasto [Menu Sistema/Contatore] > [Accesso utenti/Job Accounting]

### **NOTA**

Se compare la schermata di autenticazione utente, immettere nome utente di login e password di login, quindi selezionare [Login]. Per questo, è necessario effettuare il login con i privilegi di amministratore.

Nome utente e password di login predefinite in fabbrica sono quelle di seguito descritte.

Nome utente login

ECOSYS M4125idn:2500, ECOSYS M4132idn:3200

Password login

ECOSYS M4125idn:2500, ECOSYS M4132idn:3200

2 [Impostaz. accesso utente] > [Ottieni propr. uten. rete] > [On]

## 2 Configurare le impostazioni.

Aggiungere le informazioni per ogni voce > [OK]

Voce	Descrizione
<b>Nome server</b> *1	Immettere il nome del server LDAP oppure l'indirizzo IP (massimo 64 caratteri). Se non viene immesso un nome utente, le informazioni utente verranno acquisite dal server configurato per l'Autenticazione rete.
<b>Porta</b>	Numero porta per il server LDAP. Il numero porta predefinito è 389.
<b>Nome 1</b> *2	Immettere l'Attributo LDAP per ottenere dal server LDAP il nome utente da visualizzare (massimo 32 caratteri).
<b>Nome 2</b> *3	
<b>Indirizzo E-mail</b> *4	Immettere l'Attributo LDAP per ottenere dal server LDAP l'indirizzo e-mail (massimo 128 caratteri).
<b>Tipo autenticaz.</b> *5	Impostare il metodo di autenticazione. Selezionare [Semplice] o [SASL]. Dopo aver modificato le impostazioni, riavviare oppure spegnere/riaccendere il sistema.
<b>Timeout ricerca</b>	Specificare l'intervallo di attesa prima del time-out, in secondi (da 5 a 255 secondi).
<b>Sicurezza LDAP (Proprietà utente)</b>	Selezionare il tipo di crittografia in conformità con il tipo di sicurezza utilizzata dal server LDAP. Il valore è [Off], [SSL/TLS] o [STARTTLS].

\*1 Se si utilizza Active Directory di Windows, è possibile utilizzare lo stesso nome server immesso nell'autenticazione della rete.

\*2 Se si utilizza Active Directory di Windows, questo di norma utilizza il nome display dell'attributo.

\*3 Nome 2 può essere omissso. Quando si assegna il Nome display in "Nome 1" e il reparto in "Nome 2", supponendo che il Nome display sia "Mike Smith" e che il valore di reparto sia "Sales" in Active Directory di Windows, come nome utente verrà visualizzato "Mike Smith Sales".

\*4 Se si utilizza Active Directory di Windows, è possibile utilizzare la mail di Attributo come Indirizzo e-mail.

\*5 Compare quando in "Autenticazione rete" è impostato "Kerberos" come tipo di server.

## Impostazioni di Login semplice

Questa funzione permette agli utenti di accedere al sistema semplicemente selezionando un nome utente. Per poter utilizzare questa funzione, occorre preventivamente registrare gli utenti.

### **NOTA**

- Per la registrazione utente, vedere:
  - ➔ [Aggiunta di un utente \(El. utenti locali\) \(9-7\)](#)
- Per utilizzare la funzione Login semplice, è necessario abilitare l'opzione Gestione dell'accesso utenti in "Impostaz. accesso utente".
  - ➔ [Abilitazione della gestione dell'accesso utenti \(9-5\)](#)
- Quando è abilitata l'impostazione autorizzazione guest, la schermata Login semplice non viene visualizzata.

### Abilitazione del login semplice

Abilitare o escludere il login semplice.

#### 1 Visualizzare la schermata.

- 1 Tasto [Menu Sistema/Contatore] > [Accesso utenti/Job Accounting]

### **NOTA**

Se compare la schermata di autenticazione utente, immettere nome utente di login e password di login, quindi selezionare [Login]. Per questo, è necessario effettuare il login con i privilegi di amministratore.

Nome utente e password di login predefinite in fabbrica sono quelle di seguito descritte.

Nome utente login

ECOSYS M4125idn:2500, ECOSYS M4132idn:3200

Password login

ECOSYS M4125idn:2500, ECOSYS M4132idn:3200

- 2 [Impostaz. accesso utente] > [Impostazioni di login semplice] > [Login semplice]

#### 2 Configurare le impostazioni.

- Selezionare [Off] oppure [On].

### Tasto Login semplice

Registrare gli utenti che possono utilizzare il login semplice. Si possono aggiungere fino a 20 utenti.

#### 1 Visualizzare la schermata.

- 1 Tasto [Menu Sistema/Contatore] > [Accesso utenti/Job Accounting]

### **NOTA**

Se compare la schermata di autenticazione utente, immettere nome utente di login e password di login, quindi selezionare [Login]. Per questo, è necessario effettuare il login con i privilegi di amministratore.

Nome utente e password di login predefinite in fabbrica sono quelle di seguito descritte.

Nome utente login

ECOSYS M4125idn:2500, ECOSYS M4132idn:3200

Password login

ECOSYS M4125idn:2500, ECOSYS M4132idn:3200

- 2 [Impostaz. accesso utente] > [Impostazioni di login semplice] > [Configurazione Login semplice]

## 2 Immettere le informazioni utente.

- 1 Selezionare il pulsante in corrispondenza del quale si desidera registrare un utente.
- 2 Selezionare [ + ] per l'utente per il quale si desidera modificare le informazioni.



- 3 Per specificare un utente locale, selezionare [Utente locale]. Per specificare un utente di rete, selezionare [Utente di rete].

La procedura varia in funzione del metodo di trasmissione selezionato.

### Definizione di un utente locale

Selezionare l'utente da configurare per il login semplice.



### NOTA

- Per ordinare l'elenco utenti, selezionare [Menu] > [Ordina (Nome)] o [Ordina (Nome utente login)].
- Selezionare [Menu] > [Cerca (Nome)] o [Cerca (Nome utente login)] per eseguire la ricerca per nome o ID account.

### Definizione di un utente di rete



Selezionare [Tastiera] per [Nome utente login] e [Password login], digitare le informazioni dell'utente da registrare, quindi selezionare [OK].

Se si desidera configurare un utente il cui dominio è impostato nell'autenticazione di rete, selezionare "Nome dominio" e specificare il dominio in cui è registrato l'utente.

Selezionare [Avanti>].



### NOTA

Per i dettagli sull'immissione dei caratteri, vedere:

➔ [Metodo di immissione dei caratteri \(12-13\)](#)

- 4 Immettere il nome utente da visualizzare e selezionare [Avanti >].



### NOTA

Per i dettagli sull'immissione dei caratteri, vedere:

➔ [Metodo di immissione dei caratteri \(12-13\)](#)

- 5 [Password Login] > [On] o [Off] > "Icona"

- 6 Selezionare l'icona utente da visualizzare.

### 3 Registrazione

Selezionare [Salva].

## Impostazioni scheda ID

Se è abilitata l'autenticazione con scheda ID (ID Card), selezionare il tipo di autenticazione.

#### **NOTA**

- Questa funzione viene visualizzata quando è attivato il modulo opzionale Card Authentication Kit.
- ▶ [Card Authentication Kit\(B\) <Kit di autenticazione scheda> \(12-3\)](#)
- Questa funzione non viene visualizzata quando l'utente esegue il login come utente con autenticazione rete.

### 1 Visualizzare la schermata.

- 1 Tasto [Menu Sistema/Contatore] > [Accesso utenti/Job Accounting]

#### **NOTA**

Se compare la schermata di autenticazione utente, immettere nome utente di login e password di login, quindi selezionare [Login]. Per questo, è necessario effettuare il login con i privilegi di amministratore.

Nome utente e password di login predefinite in fabbrica sono quelle di seguito descritte.

Nome utente login

ECOSYS M4125idn:2500, ECOSYS M4132idn:3200

Password login

ECOSYS M4125idn:2500, ECOSYS M4132idn:3200

- 2 [Impostaz. accesso utente] > [Impostazioni scheda ID]

### 2 Configurare le impostazioni.

Le impostazioni disponibili sono le seguenti.

Voce	Descrizione
<b>Tastiera Accesso</b>	Quando è abilitata l'autenticazione con scheda ID, consentire o vietare il login mediante tastiera. <b>Valore:</b> Autorizza, Proibisci
<b>Autenticazione aggiuntiva<sup>*1</sup></b>	Abilitare o escludere la richiesta di immissione password dopo l'autenticazione con scheda ID. <b>Valore:</b> Off, Usa Password, Usa PIN

\*1 Questa funzione non compare quando in "Autenticazione rete" è impostato [NTLM] o [Kerberos] come tipo di server.



## Autorizzazione codice PIN

Abilitare o disabilitare l'uso di Autorizzazione codice PIN.



### NOTA

Per selezionare [Rete] occorre abilitare l'autenticazione di rete e scegliere [Ext.] come tipo di server.

► [Abilitazione della gestione dell'accesso utenti \(9-5\)](#)

## 1 Visualizzare la schermata.

- 1 Tasto [Menu Sistema/Contatore] > [Accesso utenti/Job Accounting]



### NOTA

Se compare la schermata di autenticazione utente, immettere nome utente di login e password di login, quindi selezionare [Login]. Per questo, è necessario effettuare il login con i privilegi di amministratore.

Nome utente e password di login predefinite in fabbrica sono quelle di seguito descritte.

Nome utente login

ECOSYS M4125idn:2500, ECOSYS M4132idn:3200

Password login

ECOSYS M4125idn:2500, ECOSYS M4132idn:3200

- 2 [Impostaz. accesso utente] > [PIN accesso]

## 2 Configurare le impostazioni.

- 1 Selezionare [Off] oppure [On].
- 2 Selezionare [OK].

# Utilizzo della gestione dell'accesso utenti

Questa sezione spiega le procedure per l'impostazione della funzione Job Accounting.

## Login e logout

Se la funzione di gestione dell'accesso utenti è abilitata, ogni volta che si utilizza il sistema viene visualizzata la schermata di immissione nome utente e password di login.

### Login

Se durante la procedura viene visualizzata la schermata di immissione del nome utente di login, accedere facendo riferimento a:

➔ [Login \(3-14\)](#)

### Disconnetti

Dopo aver completato le operazioni, selezionare il tasto [Autenticazione/Logout] per ritornare alla schermata di immissione dell'ID account.

## Accesso utenti/Job Accounting

La funzione Job accounting consente di gestire il conteggio delle operazioni di copia/stampa/scansione/FAX eseguite dai singoli account tramite l'assegnazione di un ID a ogni account.

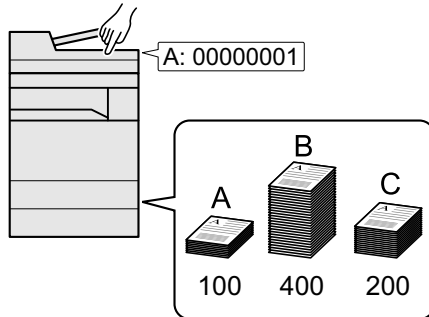

- 1 Abilitazione della funzione Job Accounting. ([9-30](#))
- 2 Configurazione delle impostazioni account. ([9-31](#))
- 3 Immissione dell'ID account assegnato per l'esecuzione del lavoro. ([9-44](#))
- 4 È possibile eseguire il conteggio del numero di fogli utilizzati.

### Gestione del numero di fogli stampati da PC

Per gestire il numero di lavori da stampare dal PC in rete, occorre configurare le impostazioni utilizzando il driver di stampa sul computer.

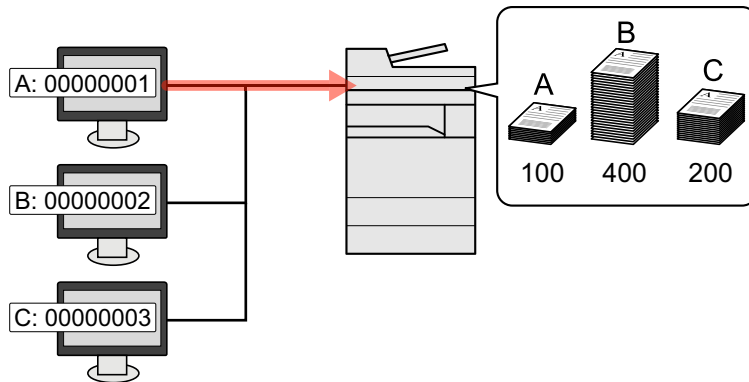

- 1 Impostazione del job accounting per il PC in rete utilizzando il driver di stampa. ([9-35](#))
- 2 Stampare il documento.
- 3 Conteggio del numero di pagine stampate.

### Gestione dell'account del lavoro di scansione tramite TWAIN

Per gestire l'account del lavoro di scansione utilizzando TWAIN è necessario configurare le impostazioni del driver TWAIN sul computer collegato al sistema.

➔ [Job Accounting per la scansione tramite TWAIN \(9-36\)](#)

Gestione dell'account del lavoro di scansione tramite WIA

Per gestire l'account del lavoro di scansione utilizzando WIA è necessario configurare le impostazioni del driver WIA sul computer collegato al sistema.

➔ [Job Accounting per la scansione utilizzando WIA \(9-37\)](#)

Gestione dei lavori FAX trasmessi da PC

Per gestire il numero di lavori fax trasmessi dal PC, occorre configurare le impostazioni utilizzando il driver FAX sul computer.

➔ [Job Accounting per i FAX trasmessi da computer \(9-38\)](#)

Per poter utilizzare la funzionalità fax del sistema, occorre installare il modulo fax opzionale.

# Abilitazione della funzione Job Accounting

## 1 Visualizzare la schermata.

- 1 Tasto [Menu Sistema/Contatore] > [Accesso utente/Job Accounting]

### **NOTA**

Se compare la schermata di autenticazione utente, immettere nome utente di login e password di login, quindi selezionare [Login]. Per questo, è necessario effettuare il login con i privilegi di amministratore. Nome utente e password di login predefinite in fabbrica sono quelle di seguito descritte.

Nome utente login

ECOSYS M4125idn:2500, ECOSYS M4132idn:3200

Password login

ECOSYS M4125idn:2500, ECOSYS M4132idn:3200

- 2 [Impostaz.JobAccounting] > [Impostaz.JobAccounting]

## 2 Selezionare [On].

### **NOTA**

- Per disabilitare la funzione Job Accounting, selezionare [Off].
- Quando il sistema torna alla schermata Menu Sistema predefinita, viene eseguito automaticamente il logout e ricompare la schermata di immissione dell'ID account. Per continuare, immettere l'ID account.

# Accesso Job Accounting

## 1 Visualizzare la schermata.

- 1 Tasto [Menu Sistema/Contatore] > [Accesso utente/Job Accounting]

### **NOTA**

Se compare la schermata di autenticazione utente, immettere nome utente di login e password di login, quindi selezionare [Login]. Per questo, è necessario effettuare il login con i privilegi di amministratore. Nome utente e password di login predefinite in fabbrica sono quelle di seguito descritte.

Nome utente login

ECOSYS M4125idn:2500, ECOSYS M4132idn:3200

Password login

ECOSYS M4125idn:2500, ECOSYS M4132idn:3200

- 2 [Impostaz.JobAccounting] > [Accesso Job Accounting]

## 2 Configurare le impostazioni.

Selezionare [Locale] o [Rete].

### **NOTA**

Per selezionare [Rete] occorre abilitare l'autenticazione di rete e scegliere [Ext.] come tipo di server.

➔ [Abilitazione della gestione dell'accesso utenti \(9-5\)](#)

# Impostazione di un account [Locale]

È possibile aggiungere, modificare e cancellare un account e impostare delle restrizioni per ogni account.

## Aggiunta di un account [Elenco Accounting]

Numero di account consentiti: 100

Si richiedono le seguenti impostazioni.

Voce	Descrizione
Nome account	Numero di caratteri: Fino a 32
ID account	Gamma di immissione consentita: Da 0 a 99999999 (fino a 8 cifre)

### 1 Visualizzare la schermata.

- 1 Tasto [Menu Sistema/Contatore] > [Accesso utenti/Job Accounting]

#### **NOTA**

Se compare la schermata di autenticazione utente, immettere nome utente di login e password di login, quindi selezionare [Login]. Per questo, è necessario effettuare il login con i privilegi di amministratore. Nome utente e password di login predefinite in fabbrica sono quelle di seguito descritte.

Nome utente login

ECOSYS M4125idn:2500, ECOSYS M4132idn:3200

Password login

ECOSYS M4125idn:2500, ECOSYS M4132idn:3200

- 2 [Impostaz.JobAccounting] > [Elenco Accounting] > [ + ]

### 2 Immettere le informazioni sull'account.

- 1 Immettere il nome account > [Avanti >].

#### **NOTA**

Per i dettagli sull'immissione dei caratteri, vedere:

➔ [Metodo di immissione dei caratteri \(12-13\)](#)

- 2 Immettere l'ID account > [Avanti >].

#### **NOTA**

Non è possibile utilizzare un "ID account" già registrato. Specificare un ID account diverso.

- 3 Attivare o disattivare la limitazione.

➔ [Restrizioni all'uso del sistema \(9-32\)](#)

- 4 Selezionare [Salva].

Viene aggiunto un nuovo account nell'elenco degli account.

## Restrizioni all'uso del sistema

Questa sezione spiega come restringere l'uso del sistema per account o come specificare un limite per il numero di fogli. Le voci che si possono limitare variano in base all'opzione selezionata "Individuale" o "Totale" per "Copia/stampa".

➔ [Impostazione del metodo Copia/Stampa \(9-43\)](#)

### Funzioni che possono essere limitate

#### Opzione [Individuale] selezionata per Copia/Stampa

Voce	Descrizione
<b>Copia (totale)</b>	Limita il numero di fogli utilizzati per la copiatura.
<b>Stampante (totale)</b>	Limita il numero di fogli utilizzati per la stampa. Le funzioni di stampa applicabili sono le seguenti: <ul style="list-style-type: none"> <li>• Stampa dalla casella</li> <li>• Stampa da Memoria rimovibile</li> <li>• Stampa da PC</li> </ul>
<b>Scans. (Altro)</b>	Limita il numero di fogli acquisiti (escludendo la copiatura).
<b>Trasmissione FAX</b>	Limita il numero di pagine fax che si possono trasmettere. Visualizzata solo su prodotti con installata la funzione fax opzionale.

#### Opzione [Totale] selezionata per Copia/stampa

Voce	Descrizione
<b>Stampa (totale)</b>	Limita il numero di fogli utilizzati per la copia e la stampa a colori.
<b>Scans. (Altro)</b>	Limita il numero di fogli acquisiti (escludendo la copiatura).
<b>Trasmissione FAX</b>	Limita il numero di pagine fax che si possono trasmettere. Visualizzata solo su prodotti con installata la funzione fax opzionale.

### Applicazione delle restrizioni

Le restrizioni si applicano ai seguenti modi:

Voce	Descrizione
<b>Off</b>	Non viene applicata nessuna restrizione.
<b>Limite predef. contatore</b>	Limita il numero di stampe eseguibili ad incrementi di una pagina, fino a massimo 9.999.999 copie.
<b>Rifiuta utilizzo</b>	Viene applicata la restrizione.

## Configurazione delle impostazioni del processo di superamento del limite contatore

È possibile specificare il comportamento del sistema quando il contatore raggiunge il limite massimo per una restrizione.

Voce	Descrizione
<b>Immediatamente</b> *1	Il lavoro si interrompe non appena il contatore raggiunge il limite massimo.
<b>Successiv.</b>	La stampa o scansione del lavoro prosegue, ma il lavoro successivo verrà rifiutato.
<b>Solo avviso</b>	Il lavoro prosegue, ma viene visualizzato un messaggio di avviso.

\*1 Se è in corso un'operazione di invio o di archiviazione in casella, non sarà possibile eseguire il lavoro successivo.

### 1 Visualizzare la schermata.

1 Tasto [Menu Sistema/Contatore] > [Accesso utenti/Job Accounting]

#### **NOTA**

Se compare la schermata di autenticazione utente, immettere nome utente di login e password di login, quindi selezionare [Login]. Per questo, è necessario effettuare il login con i privilegi di amministratore. Nome utente e password di login predefinite in fabbrica sono quelle di seguito descritte.

Nome utente login

ECOSYS M4125idn:2500, ECOSYS M4132idn:3200

Password login

ECOSYS M4125idn:2500, ECOSYS M4132idn:3200

2 [Impostaz.JobAccounting] > [Impostaz. pred.] > [Applica limite]

### 2 Configurare le impostazioni.

1 Selezionare [Immediatamente], [Successivamente] o [Solo avviso].

2 Selezionare [OK].

## Modifica di un account

### 1 Visualizzare la schermata.

1 Tasto [Menu Sistema/Contatore] > [Accesso utenti/Job Accounting]

#### **NOTA**

Se compare la schermata di autenticazione utente, immettere nome utente di login e password di login, quindi selezionare [Login]. Per questo, è necessario effettuare il login con i privilegi di amministratore. Nome utente e password di login predefinite in fabbrica sono quelle di seguito descritte.

Nome utente login

ECOSYS M4125idn:2500, ECOSYS M4132idn:3200

Password login

ECOSYS M4125idn:2500, ECOSYS M4132idn:3200

2 [Impostaz.JobAccounting] > [Elenco Accounting]

## 2 Modifica di un account.

- 1 Selezionare [  ] per le informazioni account da modificare.

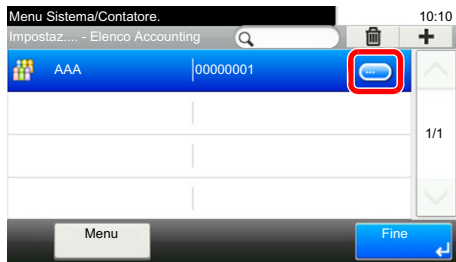

### NOTA

- Per eseguire la ricerca per nome o ID, selezionare [Menu] > [Cerca (Nome)] o [Cerca (ID)].
- Per ordinare i nomi account, selezionare [Menu] > [Ordina (Nome)] o [Ordina (ID)].

- 2 Selezionare l'informazione account da modificare e apportare le modifiche desiderate.
- 3 [Salva] > [Sì]  
Le informazioni dell'account vengono modificate.

## Eliminazione di un account

### 1 Visualizzare la schermata.

- 1 Tasto [Menu Sistema/Contatore] > [Accesso utenti/Job Accounting]

### NOTA

Se compare la schermata di autenticazione utente, immettere nome utente di login e password di login, quindi selezionare [Login]. Per questo, è necessario effettuare il login con i privilegi di amministratore. Nome utente e password di login predefinite in fabbrica sono quelle di seguito descritte.

Nome utente login

ECOSYS M4125idn:2500, ECOSYS M4132idn:3200

Password login

ECOSYS M4125idn:2500, ECOSYS M4132idn:3200

- 2 [Impostaz.JobAccounting] > [Elenco Accounting]

### 2 Per eliminare

- 1 Selezionare il nome account che si desidera cancellare.
- 2 Selezionare [  ] > [Sì]  
L'account viene eliminato.



## Gestione dello stato lavori di stampa

Per gestire il numero di lavori da stampare dal PC in rete, occorre configurare le seguenti impostazioni utilizzando il driver di stampa sul computer. Le istruzioni qui riportate sono quelle visualizzate sulle schermate di Windows 8.1.

### 1 Visualizzare la schermata.

- 1 Da Accessi: [Impostazioni] > [Pannello di controllo] > [Dispositivi e stampanti].

#### **NOTA**

In Windows 7: Pulsante [Start] > [Dispositivi e stampanti]

- 2 Fare clic con il tasto destro del mouse sull'icona del driver di stampa della periferica, quindi selezionare il menu [Proprietà stampante] del driver di stampa.
- 3 Fare clic sul pulsante [Amministratore] sulla scheda [Impostazioni dispositivo].

### 2 Configurare le impostazioni.

- 1 Selezionare [Job accounting] sulla scheda [Job Accounting].

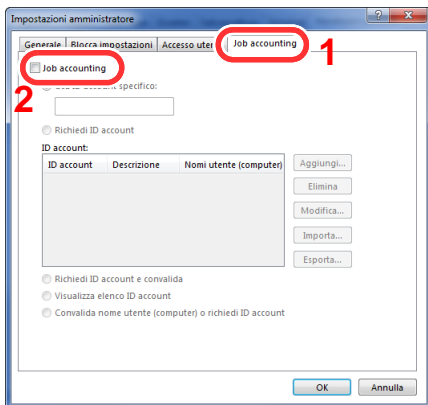

- 2 Impostare il Job Accounting.

[Usa ID account specifico]: Immettere l'ID Account. La stampa verrà eseguita utilizzando l'ID Account immesso. Selezionando questa opzione, l'utente non deve digitare l'ID account per ogni lavoro di stampa.

[Richiedi ID account]: Quando si tenta di eseguire una stampa si apre la schermata di immissione dell'ID account. L'ID account deve essere immesso ad ogni stampa.

[Richiedi ID account e convalida]: Quando si tenta di eseguire una stampa si apre la schermata di immissione dell'ID account. Immettere l'ID account registrato nell'elenco ID account. L'ID account deve essere immesso ad ogni stampa.

[Visualizza elenco ID account]: L'elenco ID account viene visualizzato durante la stampa. Selezionare dall'elenco l'ID account desiderato.

[Convalida ID account per ogni nome utente (host)]: Quando si stampa, il nome utente Windows viene cercato in "ID account" e la stampa è possibile solo se il nome è registrato.

- 3 Fare clic su [OK].

#### **NOTA**

Per altre impostazioni della funzione Job Accounting, vedere:

➔ *Printer Driver User Guide*

## Job Accounting per la scansione tramite TWAIN

Per gestire il numero di lavori acquisiti utilizzando TWAIN, occorre configurare le seguenti impostazioni utilizzando il driver TWAIN sul computer. Le istruzioni qui riportate sono quelle visualizzate sulle schermate di Windows 8.1.

### 1 Visualizzare la schermata.

- 1 Fare clic su [Cerca] in Accessi, quindi immettere "TWAIN Driver Setting" nella casella di ricerca. Selezionare [TWAIN Driver Setting] nell'elenco di ricerca.

#### **NOTA**

In Windows, selezionare [Start], [Tutti i programmi], [Kyocera] e [TWAIN Driver Setting].

- 2 Selezionare il sistema e fare clic su [Modifica].

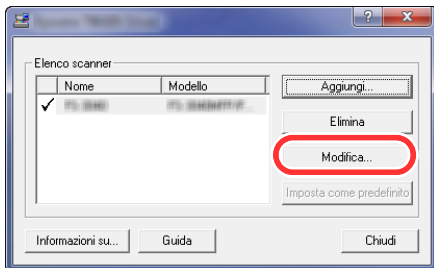

### 2 Configurare le impostazioni.

- 1 Fare clic su [Impostazioni autenticazione utente].
- 2 Selezionare la casella di spunta accanto a [Account] e immettere l'ID account.

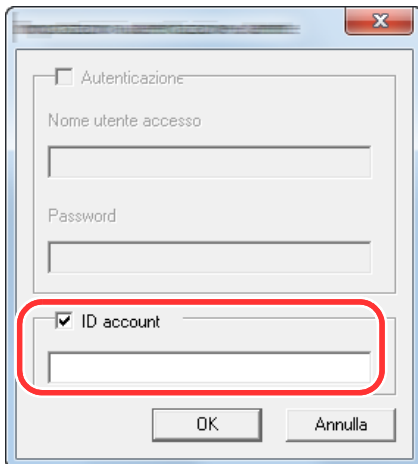

- 3 Fare clic su [OK].

## Job Accounting per la scansione utilizzando WIA

Per gestire il numero di lavori acquisiti utilizzando WIA, occorre configurare le seguenti impostazioni utilizzando il driver WIA sul computer. Le istruzioni qui riportate sono quelle visualizzate sulle schermate di Windows 8.1.

### 1 Visualizzare la schermata.

- 1 Fare clic su [Cerca] in Accessi, quindi immettere "Visualizza scanner e fotocamere" nella casella di ricerca.

#### NOTA

In Windows 7, fare clic sul pulsante [Start] di Windows e selezionare [Scanner] in [Cerca programmi e file]. Nell'elenco di ricerca, fare clic su [Visualizza scanner e fotocamere]; si aprirà la schermata Scanner e fotocamere digitali.

- 2 Selezionare lo stesso nome della periferica in WIA Driver, quindi fare clic su [Proprietà].

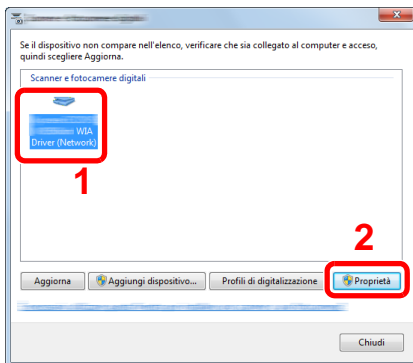

### 2 Configurare le impostazioni.

- 1 Selezionare la casella di spunta accanto a [ID account] sulla scheda [Impostazioni], quindi immettere l'ID account.

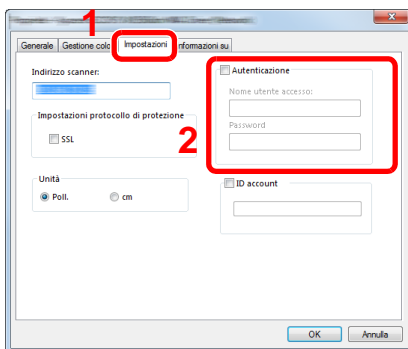

- 2 Fare clic su [OK].

## Job Accounting per i FAX trasmessi da computer

Per gestire il numero di lavori fax trasmessi dal computer, occorre configurare le seguenti impostazioni utilizzando il driver FAX sul computer. Le istruzioni qui riportate sono quelle visualizzate sulle schermate di Windows 8.1.

### 1 Visualizzare la schermata.

- 1 In Accessi sul Desktop, fare clic su [Impostazioni], [Pannello di controllo] e [Dispositivi e stampanti].

#### **NOTA**

In Windows 7, fare clic sul pulsante [Start] di Windows e selezionare [Dispositivi e stampanti].

- 2 Fare clic con il tasto destro del mouse sul nome della periferica da utilizzare come driver FAX, quindi selezionare [Preferenze stampa] dal menu a discesa.
- 3 Fare clic su [Impostazione TX FAX] sulla finestra [Preferenze stampa].

### 2 Configurare le impostazioni.

- 1 Selezionare [Job accounting] sulla scheda [Autenticazione].

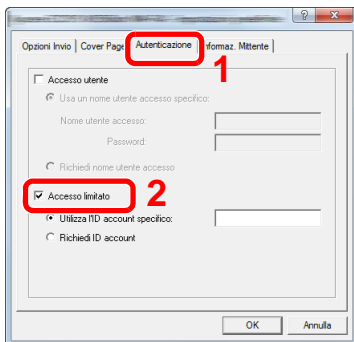

- 2 Impostare il Job Accounting.

[Utilizza l'ID account specifico]: Questa opzione consente di specificare un ID account in modo da utilizzare lo stesso ID account per ogni lavoro FAX. Selezionando questa opzione, l'utente non deve digitare l'ID Account per ogni lavoro FAX.

[Richiedi ID account]: Quando si tenta di eseguire una trasmissione si apre la schermata di immissione dell'ID Account. L'ID Account deve essere immesso ad ogni trasmissione.

- 3 Fare clic su [OK].

# Utilizzo della funzione Job Accounting

## Configurazione delle impostazioni predefinite Job Accounting

Selezionare l'opzione in Impostaz. pred.

### 1 Visualizzare la schermata.

- 1 Tasto [Menu Sistema/Contatore] > [Accesso utenti/Job Accounting]



#### NOTA

Se compare la schermata di autenticazione utente, immettere nome utente di login e password di login, quindi selezionare [Login]. Per questo, è necessario effettuare il login con i privilegi di amministratore. Nome utente e password di login predefinite in fabbrica sono quelle di seguito descritte.

Nome utente login

ECOSYS M4125idn:2500, ECOSYS M4132idn:3200

Password login

ECOSYS M4125idn:2500, ECOSYS M4132idn:3200

- 2 [Impostaz.JobAccounting] > [Impostaz. pred.] > [Limite predef. contatore]

### 2 Configurare le impostazioni.

- 1 Selezionare la voce per la quale si desidera configurare il numero massimo di fogli. > Usare [+], [-] o i tasti numerici per immettere un valore predefinito.

Voce	Descrizione
<b>Limite predef. contatore</b>	Quando si aggiunge un nuovo account è possibile modificare le restrizioni predefinite per il numero di fogli usati. Si può impostare un valore compreso tra 1 e 9.999.999. Le voci che si possono impostare variano in base all'opzione selezionata [Individuale] o [Totale] per [Copia/stampa]. <a href="#">➔ Impostazione del metodo Copia/Stampa (9-43)</a>
<b>Opzione [Individuale] selezionata per Copia/Stampa</b>	
<b>Copia (totale)</b>	Imposta la restrizione predefinita per il numero di fogli utilizzati per la copia.
<b>Stampante (totale)</b>	Imposta la restrizione predefinita per il numero di fogli utilizzati per la stampa. Le funzioni di stampa applicabili sono le seguenti: <ul style="list-style-type: none"> <li>• Stampa dalla casella</li> <li>• Stampa da Memoria rimovibile</li> <li>• Stampa da PC</li> </ul>
<b>Scans. (Altro)</b>	Imposta la restrizione predefinita per il numero di fogli utilizzati per la scansione (tranne le scansioni per la copiatura).
<b>Limitazione TX FAX<sup>*1</sup></b>	Imposta la restrizione predefinita per il numero di fogli utilizzati per la trasmissione fax. Visualizzata solo su prodotti con installata la funzione fax opzionale.
<b>Opzione [Totale] selezionata per Copia/stampa</b>	
<b>Stampa (totale)</b>	Imposta la restrizione predefinita per il numero di fogli utilizzati per la copiatura e la stampa.
<b>Scans. (Altro)</b>	Imposta la restrizione predefinita per il numero di fogli utilizzati per la scansione (tranne le scansioni per la copiatura).
<b>Limitazione TX FAX<sup>*1</sup></b>	Imposta la restrizione predefinita per il numero di fogli utilizzati per la trasmissione fax. Visualizzata solo su prodotti con installata la funzione fax opzionale.

\*1 Le funzioni FAX sono disponibili solo sui prodotti dotati di questa funzionalità opzionale.

- 2 Selezionare [OK].

- 3 Per configurare altri valori predefiniti per limitare il numero di fogli per la stampa, ripetere i punti 1 e 2.

## Conteggio per formato carta

È possibile eseguire il conteggio delle pagine per formato carta (ad esempio, Letter).

### **NOTA**

Sono disponibili quattro tipi di formato carta, da 1 a 5. Questi tipi di formato carta sono specificati nei rapporti contabilità.

➔ [Stampa rapporto contabilità \(9-42\)](#)

Oltre al formato carta, è possibile specificare anche il tipo di supporto (es. carta colorata formato lettera). Se non si specifica il tipo di supporto, verrà conteggiato il numero di fogli utilizzati per il formato carta specificato, indipendentemente dal tipo di supporto.

## 1 Visualizzare la schermata.

- 1 Tasto [Menu Sistema/Contatore] > [Accesso utenti/Job Accounting]

### **NOTA**

Se compare la schermata di autenticazione utente, immettere nome utente di login e password di login, quindi selezionare [Login]. Per questo, è necessario effettuare il login con i privilegi di amministratore. Nome utente e password di login predefinite in fabbrica sono quelle di seguito descritte.

Nome utente login

ECOSYS M4125idn:2500, ECOSYS M4132idn:3200

Password login

ECOSYS M4125idn:2500, ECOSYS M4132idn:3200

- 2 [Impostaz.JobAccounting] > [Impostaz. pred.] > [Conteggio per form. carta] > [Formato carta 1 (-5)]

## 2 Configurare le impostazioni.

- 1 Selezionare [On].
- 2 Selezionare il formato carta.
- 3 Premere [Tipo di supporto] per specificare il tipo di supporto.
- 4 Selezionare il tipo di supporto e premere [OK].
- 5 Selezionare [OK].

## Conteggio del numero di pagine stampate

È possibile eseguire il conteggio del numero delle pagine stampate. I tipi di conteggio disponibili sono Job Accounting totale e Tutti i job accounting. È possibile eseguire un nuovo conteggio azzerando quello precedente dopo che i relativi dati sono stati memorizzati per un determinato periodo di tempo.

## 1 Visualizzare la schermata.

1 Tasto [Menu Sistema/Contatore] > [Accesso utenti/Job Accounting]

### **NOTA**

Se compare la schermata di autenticazione utente, immettere nome utente di login e password di login, quindi selezionare [Login]. Per questo, è necessario effettuare il login con i privilegi di amministratore. Nome utente e password di login predefinite in fabbrica sono quelle di seguito descritte.

Nome utente login

ECOSYS M4125idn:2500, ECOSYS M4132idn:3200

Password login

ECOSYS M4125idn:2500, ECOSYS M4132idn:3200

2 [Impostaz.JobAccounting] > [Job Accounting totale] o [Job Accounting singolo]

## 2 Configurare le impostazioni.

La tabella elenca le voci visualizzate.

Voce	Descrizione
<b>Pagine stampate</b>	Visualizza il numero di pagine copiate e stampate e il numero totale di pagine utilizzate. È anche possibile utilizzare [FAX], [Conteggio per form. carta], [per Fronte/retro] e [per Combina] per controllare il numero di pagine utilizzate.
<b>Conteggio per form. carta</b>	
<b>Copia (totale)</b>	Mostra il numero di pagine copiate.
<b>Stampa (totale)</b>	Mostra il numero di pagine stampate. Le funzioni di stampa applicabili sono le seguenti: <ul style="list-style-type: none"> <li>• Stampa dalla casella</li> <li>• Stampa da Memoria rimovibile</li> <li>• Stampa da PC</li> </ul>
<b>Copia/Stampa(tot.)</b>	Mostra il numero totale di pagine utilizzate per la copia e la stampa.
<b>FAX*<sup>1</sup></b>	Mostra il numero di pagine ricevute.
<b>Totale</b>	Mostra il numero totale di pagine utilizzate.
<b>per Fronte/retro</b>	Mostra il numero di pagine utilizzare nel modo Fronte-retro (1 faccia), nel modo Fronte-retro (2 facce) e il totale per entrambi i modi.
<b>per Combina</b>	Mostra le pagine utilizzate nel modo Combina (Nessuno), Combina (2 in 1), Combina (4 in 1) e il totale di tutti e tre i modi.
<b>Conteggio per form. carta</b>	Visualizza il numero di pagine utilizzate nel formato carta selezionato nonché il numero di pagine utilizzate in altri formati carta.
<b>Pagine digitalizzate</b>	Mostra il numero di pagine acquisite per la copiatura, l'invio fax e altre funzioni, nonché il numero totale di pagine digitalizzate.
<b>Pagine FAX TX*<sup>1</sup></b>	Visualizza il numero di pagine trasmesse via fax.
<b>Ora TX FAX*<sup>1</sup></b>	Mostra la durata totale delle trasmissioni fax.
<b>Azzera contatore</b>	Azzera il contatore. Selezionare [Si] sulla schermata di conferma.

\*1 Le funzioni FAX sono disponibili solo sui prodotti dotati di questa funzionalità.

## Conteggio del numero di fogli utilizzati da tutti gli account

Conteggio del numero totale di pagine stampate per tutti gli account

### 1 Controllare il numero di pagine.

- 1 Selezionare [Verifica] per la funzione per la quale si desidera controllare il conteggio. Vengono visualizzati i risultati.
- 2 Controllare il conteggio e selezionare [Chiudi].

## Conteggio del numero di fogli utilizzati dai singoli account

È possibile eseguire e azzerare il conteggio delle pagine per ciascun account in un'unica operazione.

### 1 Visualizzare la schermata.

- 1 Selezionare l'account per controllare il contatore.
- 2 Selezionare [ ] per l'utente per il quale si desidera modificare le informazioni.



#### NOTA

- Per eseguire la ricerca per nome o ID, selezionare [Menu] > [Cerca (Nome)] o [Cerca (ID)]. Premere [Seleziona Altro] per eseguire la ricerca per nome o ID account.
  - Per ordinare i nomi account, selezionare [Menu] > [Ordina (Nome)] o [Ordina (ID)].
- 3 Selezionare la funzione da verificare. Vengono visualizzati i risultati.
  - 4 Controllare il conteggio e selezionare [Fine].

## Stampa rapporto contabilità

Il conteggio totale delle pagine per tutti gli account pertinenti può essere stampato come rapporto di contabilità.

Il formato dei rapporti dipende dalla modalità di gestione impostata per il conteggio di copie e stampe.

**Selezione dell'opzione "Individuale" per la gestione del conteggio copie/stampe.**

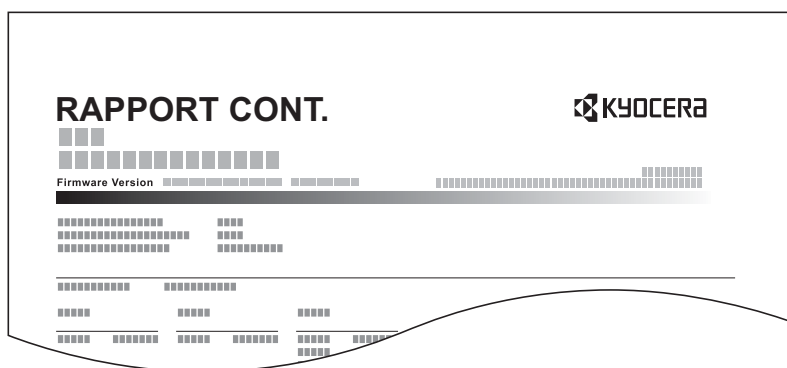

### 1 Preparare la carta.

Verificare che la carta caricata nel cassetto sia di formato Letter o A4.



## 2 Visualizzare la schermata.

Tasto [Menu Sistema/Contatore] > [Accesso utente/Job Accounting] > [Impostaz.JobAccounting]

### **NOTA**

Se compare la schermata di autenticazione utente, immettere nome utente di login e password di login, quindi selezionare [Login]. Per questo, è necessario effettuare il login con i privilegi di amministratore. Nome utente e password di login predefinite in fabbrica sono quelle di seguito descritte.

Nome utente login

ECOSYS M4125idn:2500, ECOSYS M4132idn:3200

Password login

ECOSYS M4125idn:2500, ECOSYS M4132idn:3200

## 3 Stampare il documento.

[Stampa rapp. contabilità] > [Sì]

Viene stampato il rapporto di contabilità.

## Impostazione del metodo Copia/Stampa

È possibile selezionare la gestione basata sul conteggio del numero di fogli utilizzati per la copia e la stampa, e la gestione basata sui singoli conteggi. Questa impostazione modifica la configurazione della restrizione del numero di fogli e del metodo di conteggio, quindi selezionare il parametro più adeguato al proprio ambiente di utilizzo.

Se durante la procedura viene visualizzata la schermata di immissione del nome utente di login, accedere facendo riferimento a:

➔ [Restrizioni all'uso del sistema \(9-32\)](#)

➔ [Conteggio del numero di pagine stampate \(9-40\)](#)

➔ [Stampa rapporto contabilità \(9-42\)](#)

## 1 Visualizzare la schermata.

1 Tasto [Menu Sistema/Contatore] > [Accesso utenti/Job Accounting]

### **NOTA**

Se compare la schermata di autenticazione utente, immettere nome utente di login e password di login, quindi selezionare [Login]. Per questo, è necessario effettuare il login con i privilegi di amministratore. Nome utente e password di login predefinite in fabbrica sono quelle di seguito descritte.

Nome utente login

ECOSYS M4125idn:2500, ECOSYS M4132idn:3200

Password login

ECOSYS M4125idn:2500, ECOSYS M4132idn:3200

2 [Impostaz.JobAccounting] > [Impostaz. pred.] > [Copia/stampa]

## 2 Configurare le impostazioni.

1 Selezionare [Totale] o [Individuale].

2 Selezionare [OK].

## Login/Disconnetti (Job Accounting)

Eeguire la seguente operazione quando sul sistema si apre la schermata di immissione ID account.

### Login (Job Accounting)

Se in seguito a un'operazione, si apre la schermata di immissione dell'ID account, attenersi alla seguente procedura.

#### 1 Immettere l'ID account utilizzando i tasti numerici e selezionare [Login]

##### NOTA

- Se è stato digitato un carattere errato, selezionare il tasto [Annulla] e digitare di nuovo l'ID account.
- Selezionando [Verifica contatore], è possibile controllare il numero di pagine stampate e il numero di pagine acquisite.

#### Quando compare la schermata di immissione di nome utente login e password

Se è abilitata la gestione dell'accesso utenti, verrà visualizzata la schermata di immissione di nome utente login e password. Immettere nome utente e password di login per accedere. Se l'utente ha già registrato le informazioni relative all'account, l'immissione dell'ID account può essere saltata.

► [Aggiunta di un utente \(El. utenti locali\) \(9-7\)](#)

#### 2 Proseguire con i seguenti punti fino a completare la procedura.

### Disconnetti (Job Accounting)

Dopo aver completato le operazioni, selezionare il tasto [Autenticazione/Logout] per ritornare alla schermata di immissione dell'ID account. Ritornare alla schermata di immissione dell'ID account.

# Configurazione delle impostazioni di gestione di un utente sconosciuto

## Configurazione delle impostazioni di gestione di un ID sconosciuto

Questa procedura consente di gestire i lavori inviati con nome utente accesso o ID utente sconosciuto o non inviato. È la procedura utilizzata in presenza di un ID job accounting sconosciuto quando la gestione dell'accesso utente è disattivata ed è attiva la gestione account.

Le voci da impostare sono le seguenti.

Voce	Descrizione
<b>Autorizza</b>	Elabora il lavoro.
<b>Rifiuta</b>	Non elabora il lavoro.

### 1 Visualizzare la schermata.

- 1 Tasto [Menu Sistema/Contatore] > [Accesso utenti/Job Accounting]



#### NOTA

Se compare la schermata di autenticazione utente, immettere nome utente di login e password di login, quindi selezionare [Login]. Per questo, è necessario effettuare il login con i privilegi di amministratore. Nome utente e password di login predefinite in fabbrica sono quelle di seguito descritte.

Nome utente login

ECOSYS M4125idn:2500, ECOSYS M4132idn:3200

Password login

ECOSYS M4125idn:2500, ECOSYS M4132idn:3200

- 2 Premere [Lav. ID sconos.].

### 2 Configurare le impostazioni.

Selezionare [Rifiuta] o [Autorizza].

## Registrazione delle informazioni utente per un utente con ID sconosciuto

Quando si registrano le proprietà utente per un utente con ID sconosciuto, è possibile verificare le informazioni nella schermata Stato lavori o Cronologia dei lavori. È possibile inoltre limitare le funzioni disponibili.



### NOTA

Questa funzione è abilitata quando [Lav. ID sconos.] è impostato su [Autorizza].

## 1 Visualizzare la schermata.

- 1 Tasto [Menu Sistema/Contatore] > [Accesso utenti/Job Accounting]



### NOTA

Se compare la schermata di autenticazione utente, immettere nome utente di login e password di login, quindi selezionare [Login]. Per questo, è necessario effettuare il login con i privilegi di amministratore. Nome utente e password di login predefinite in fabbrica sono quelle di seguito descritte.

Nome utente login

ECOSYS M4125idn:2500, ECOSYS M4132idn:3200

Password login

ECOSYS M4125idn:2500, ECOSYS M4132idn:3200

- 2 Selezionare [Impostazioni utente sconosciuto] > [Proprietà utente]

## 2 Immettere le informazioni utente.

Aggiungere le informazioni per ogni voce > [OK]

Voce	Descrizione
<b>Nome utente</b>	Immettere il nome utente (massimo 32 caratteri).
<b>Nome account</b>	<p>Registrare un account per l'utente con ID sconosciuto.</p> <p>➔ <a href="#">Accesso utenti/Job Accounting (9-29)</a></p> <p> <b>NOTA</b></p> <ul style="list-style-type: none"> <li>• Per eseguire la ricerca per nome o ID, selezionare [Menu] &gt; [Cerca (Nome)] o [Cerca (ID)].</li> <li>• Per ordinare i nomi account, selezionare [Menu] &gt; [Ordina (Nome)] o [Ordina (ID)].</li> <li>• Questa voce viene visualizzata quando è abilitata la gestione account.</li> </ul>
<b>Regole di autorizzazione</b>	<p>Definire i limiti di utilizzo.</p> <p>Sono disponibili le seguenti opzioni di restrizione:</p> <p><b>Stampante:</b></p> <p>Abilitare o escludere le restrizioni per l'utilizzo delle funzioni di stampa.</p> <p>Le funzioni di stampa interessate sono le seguenti:</p> <ul style="list-style-type: none"> <li>• Stampa da PC</li> </ul>

# 10 Manutenzione

In questo capitolo vengono trattati i seguenti argomenti:

Manutenzione ordinaria .....	10-2
Pulizia della lastra di esposizione .....	10-2
Pulizia del vetro di lettura .....	10-2
Sostituzione della cartuccia toner .....	10-4
Sostituzione della vaschetta di recupero toner .....	10-7
Caricamento della carta .....	10-9
Sostituzione della cartuccia punti (Finisher documenti) .....	10-10

## Manutenzione ordinaria

La pulizia periodica del sistema garantisce una qualità di stampa ottimale.



### ATTENZIONE

Per motivi di sicurezza, scollegare sempre il cavo di alimentazione prima di pulire il sistema.

## Pulizia della lastra di esposizione

Pulire la lastra di esposizione, il copri-originale e l'area interna dell'alimentatore di originali con un panno morbido, inumidito con alcol o detergente neutro.



### IMPORTANTE

Non utilizzare diluenti o altri solventi organici.

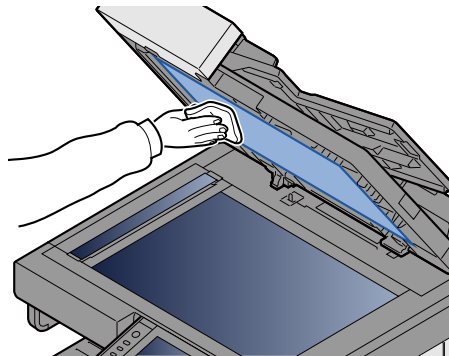
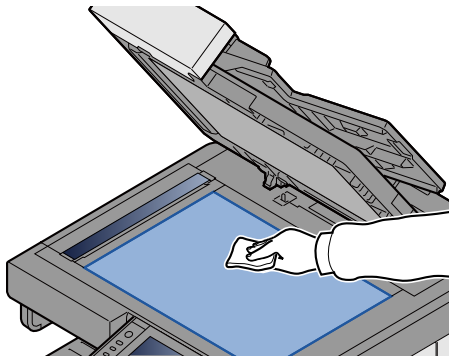

## Pulizia del vetro di lettura

Quando si utilizza l'alimentatore di originali, pulire il vetro di lettura e la guida di lettura con il panno di pulizia fornito.



### NOTA

La presenza di sporco sul vetro di lettura o sulla guida di lettura può causare la formazione di strisce nere sulle stampe.

### 1 Estrarre il panno di pulizia.

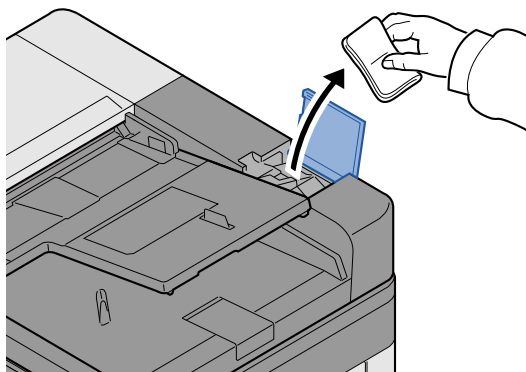

## 2 Pulire il vetro di lettura e la guida di lettura.

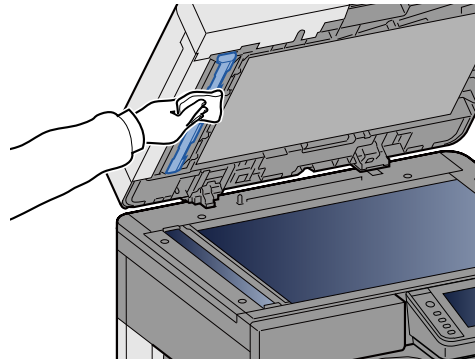
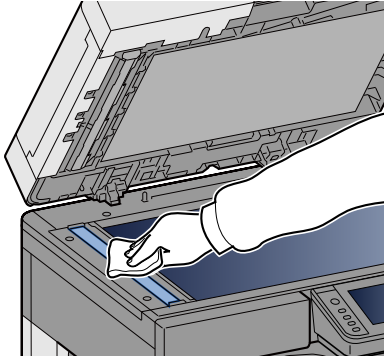

# Sostituzione e rifornimento dei materiali di consumo

Quando il toner o la carta in un cassetto si esauriscono, compare un messaggio. Sostituire o rifornire il materiale di consumo in base a quanto segnalato nel messaggio.

## Sostituzione della cartuccia toner

Il seguente messaggio appare quando il toner si esaurisce. In questo caso, sostituire la cartuccia toner

"Toner esaurito."

Il seguente messaggio appare quando il toner sta per esaurirsi. Assicurarsi di avere a disposizione una cartuccia toner nuova per la sostituzione.

"Toner scarso. (Sostituire quando vuoto.)"

### **NOTA**

- Utilizzare sempre cartucce toner originali. L'uso di cartucce toner non originali può causare la comparsa di difetti immagini e danneggiare la periferica.
- Nel chip memoria della cartuccia toner di questa periferica sono archiviate tutte le informazioni necessarie per ottimizzare la praticità per il cliente, per il sistema di riciclaggio delle cartucce toner usate e per la pianificazione e sviluppo di nuovi prodotti. Tra le informazioni archiviate non vi sono informazioni che permettono l'identificazione degli utenti e vengono utilizzate in modo anonimo unicamente per gli scopi sopra indicati.

### **ATTENZIONE**

È vietato incenerire tutti i componenti che contengono toner. Potrebbero sprigionarsi scintille pericolose.

#### 1 Aprire il coperchio anteriore.

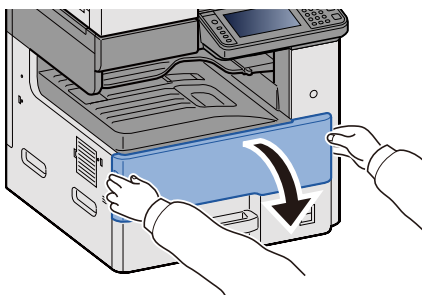

#### 2 Rimuovere la cartuccia toner.

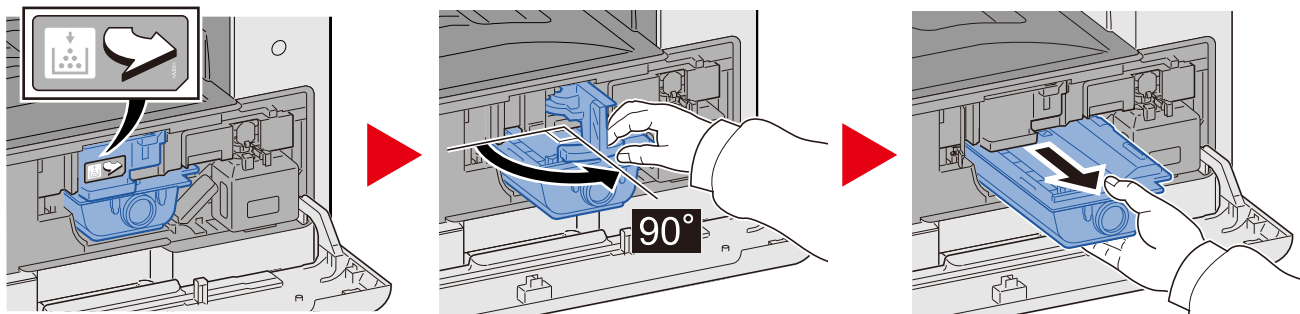



- 3 Riporre la cartuccia toner esausta nella busta in plastica fornita per lo smaltimento.**

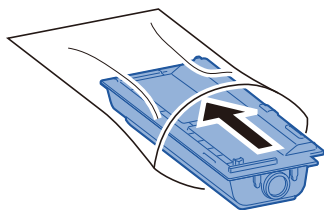

- 4 Togliere la cartuccia toner nuova dalla confezione.**

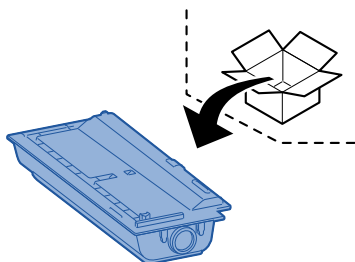

**✓ IMPORTANTE**

**Non toccare i punti indicati di seguito.**

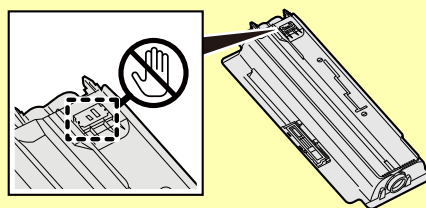

- 5 Picchiettare la cartuccia toner.**

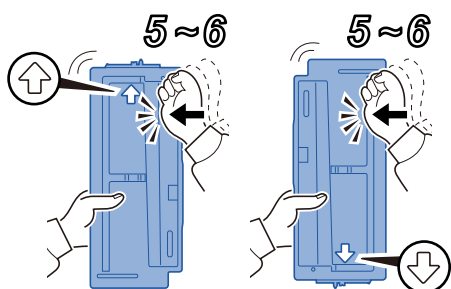

## 6 Agitare la cartuccia toner.

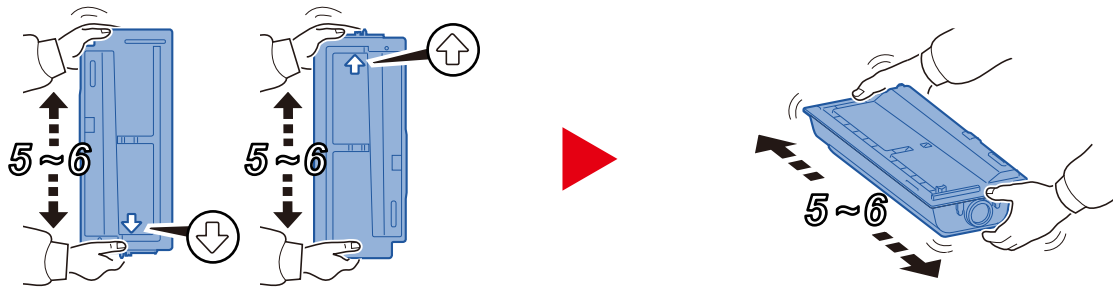

## 7 Installare la cartuccia toner.

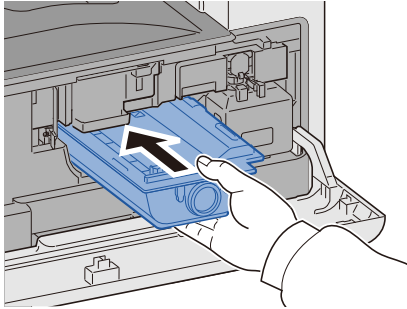

### ✔ IMPORTANTE

Inserire la cartuccia toner finché non si blocca.

## 8 Chiudere il coperchio anteriore.

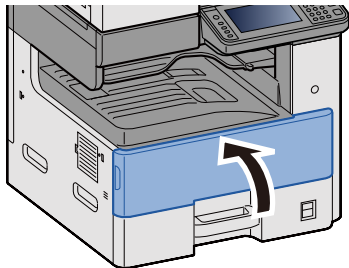

### 💡 NOTA

- Se il coperchio anteriore non si chiude, controllare che la nuova cartuccia toner sia stata installata correttamente.
- Restituire la cartuccia toner vuota al rivenditore o al centro di assistenza. Le cartucce toner raccolte verranno riciclate o smaltite in conformità con le normative vigenti.

## Sostituzione della vaschetta di recupero toner

Il seguente messaggio appare quando la vaschetta di recupero toner è piena. Sostituire vaschetta recupero toner.

"Controllare la vaschetta recupero toner."



### ATTENZIONE

È vietato incenerire tutti i componenti che contengono toner. Potrebbero sprigionarsi scintille pericolose.

- 1 **Aprire il coperchio anteriore.**

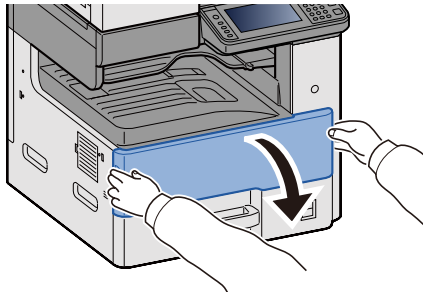

- 2 **Rimuovere la vaschetta di recupero toner.**

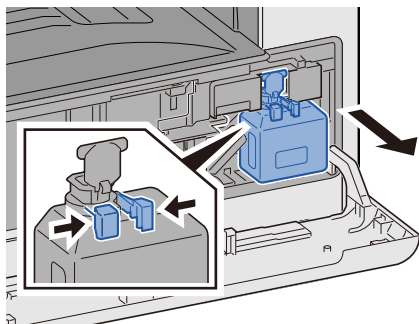

- 3 **Riporre la cartuccia toner esausta nella busta in plastica fornita per lo smaltimento.**

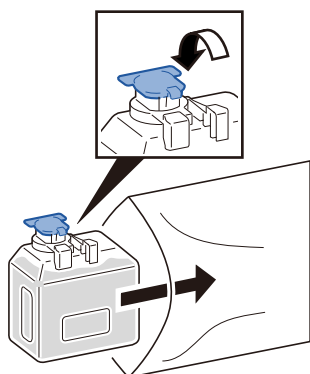

#### 4 Estrarre la nuova vaschetta di recupero toner dalla confezione.

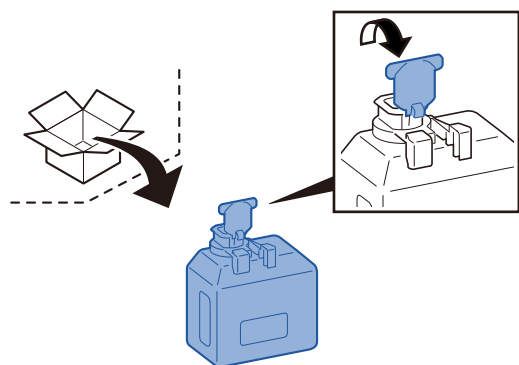

#### 5 Installare la vaschetta di recupero toner.

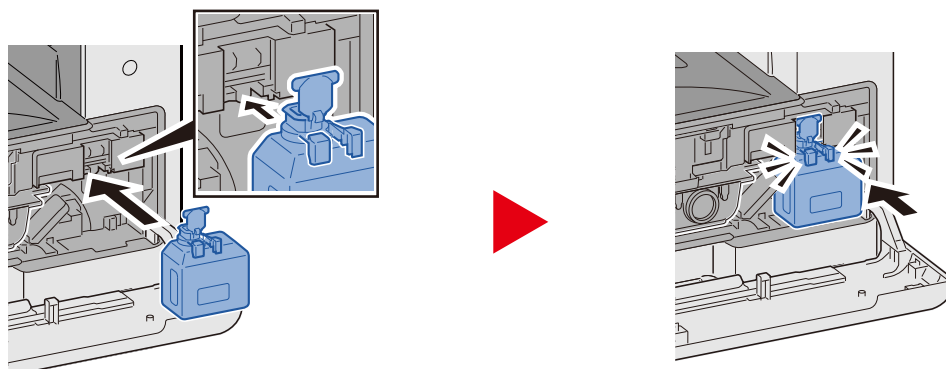

#### 6 Chiudere il coperchio anteriore.

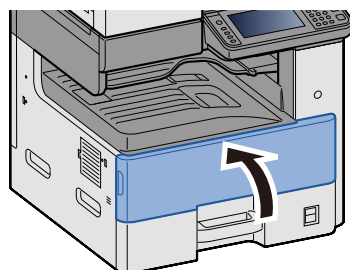

#### **NOTA**

Restituire la vaschetta di recupero toner sostituita al rivenditore o al centro di assistenza. Le vaschette di recupero toner verranno riciclate o smaltite in conformità con le normative vigenti.

## Caricamento della carta

Il seguente messaggio appare quando la carta presente in un cassetto si esaurisce. Caricare la carta.

Aggiungere carta nel cassetto #. (# indica il numero del cassetto.)

Aggiungere carta nel vassoio Bypass.

➔ [Caricamento carta nei Cassetti 1 \(a 3\) \(3-19\)](#)

➔ [Caricamento della carta sul bypass \(5-7\)](#)



### NOTA

Quando è selezionato [On] per [Mostra Msg impostaz. carta], compare la schermata di conferma delle impostazioni carta. Se si è modificato il tipo di carta, selezionare [Cambia] e configurare le impostazioni come richiesto.

➔ [\[Cassetto 1 \(a 3\)\] \(8-9\)](#)

➔ [\[Vassoio Bypass\] \(8-10\)](#)

## Sostituzione della cartuccia punti (Finisher documenti)

Il seguente messaggio appare quando si esauriscono i punti. In questo caso, sostituire la cartuccia punti.

“Cartuccia punti esaurita”

 **NOTA**

Se i punti si esauriscono, contattare il rivenditore o il centro assistenza.

**1** Aprire il coperchio della pinzatrice del finisher documenti.

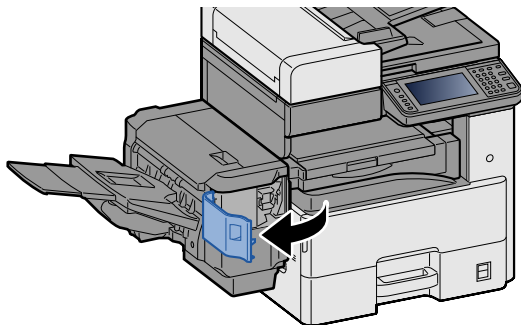

**2** Rimuovere il supporto della cartuccia punti.

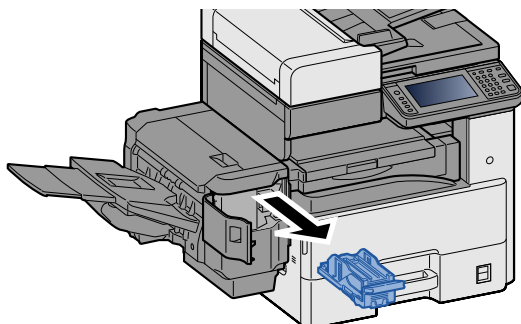

**3** Sostituire i punti.

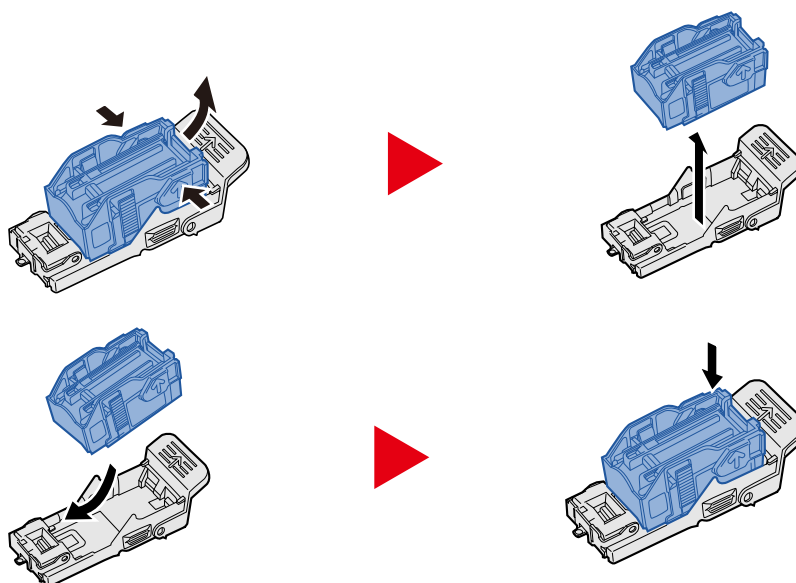

**4** Installare il supporto della cartuccia punti.

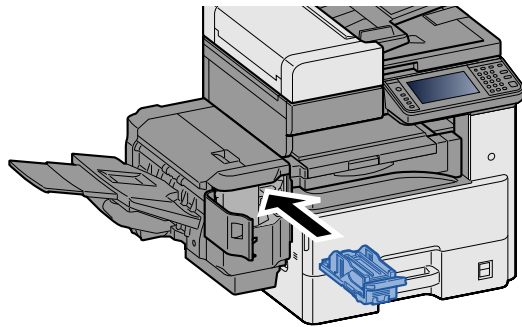

**5** Chiudere il coperchio della pinzatrice.

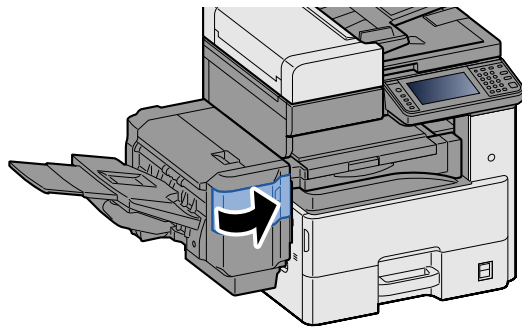

# 11 Problemi e soluzioni

In questo capitolo vengono trattati i seguenti argomenti:

Problemi generici .....	11-2
Risoluzione dei problemi .....	11-2
Problemi relativi al sistema .....	11-3
Problemi sulle immagini stampate .....	11-6
Risposta ai messaggi di errore .....	11-10
Contromisure all'errore di invio .....	11-21
Regolazione/Manutenzione .....	11-24
Descrizione di Regolazione/Manutenzione .....	11-24
Regolazione della curva tonalità .....	11-24
Pulizia tamburo 1 .....	11-25
Pulizia tamburo 2 .....	11-25
Eliminazione degli inceppamenti carta .....	11-27
Indicatori della posizione degli inceppamenti .....	11-27
Rimuovere la carta inceppata nel vassoio bypass .....	11-28
Rimuovere la carta inceppata nel coperchio destro 1 .....	11-29
Rimuovere la carta inceppata nel cassetto 1, 2 e 3 .....	11-31
Rimuovere la carta inceppata nel coperchio destro 2, 3 .....	11-32
Rimuovere la carta inceppata nel finisher documenti .....	11-34
Rimuovere la carta inceppata nell'unità di collegamento .....	11-35
Rimuovere la carta inceppata nell'alimentatore di originali .....	11-36
Eliminazione degli inceppamenti dei punti metallici .....	11-38
Eliminazione degli inceppamenti dei punti metallici nel finisher documenti .....	11-38



# Problemi generici

## Risoluzione dei problemi

La tabella seguente indica le linee guida generali per la risoluzione dei problemi. Descrive vari problemi e indica le azioni correttive da adottare. Se si verificano problemi relativi al sistema, leggere i controlli ed eseguire le procedure indicate nelle pagine successive.

Se il problema non si risolve, contattare il rivenditore o il centro assistenza. I numeri telefonici di contatto sono riportati nell'ultima pagina di questo manuale.



### NOTA

Quando si contatta il centro di assistenza è necessario comunicare il numero di serie.



Per controllare il numero di serie, vedere:

➔ [Schermata informazioni dispositivo \(3-11\)](#)

## Problemi relativi al sistema

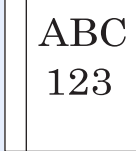
I problemi di funzionamento meccanico includono i seguenti fenomeni. Adottare le procedure adeguate.

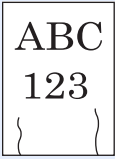
Sintomo	Controlli	Azioni correttive	Pagina di riferimento
<b>Un'applicazione non si avvia.</b>	Il tempo impostato per la Reimpostazione automatica pannello è breve?	Impostare il tempo di Reimpostazione automatica pannello a 30 secondi o più.	<a href="#">8-60</a>
<b>All'accensione della periferica non viene visualizzata nessuna schermata.</b>	Controllare il cavo di alimentazione.	Verificare che entrambe le estremità del cavo siano saldamente inserite.	<a href="#">2-9</a>
<b>Quando si preme il tasto [Avvio] non viene eseguita alcuna copia.</b>	Viene visualizzato un messaggio?	Individuare la risposta appropriata al messaggio e agire di conseguenza.	<a href="#">11-10</a>
	Il sistema è in modalità a riposo?	Selezionare un qualsiasi tasto sul pannello comandi per ripristinare l'operatività dal modo a riposo.	<a href="#">2-24</a>
<b>Vengono stampati dei fogli bianchi.</b> 	Gli originali sono posizionati correttamente?	Posizionare gli originali sulla lastra di esposizione, a faccia in giù, e allinearli alle targhette indicatrici del formato.	<a href="#">5-3</a>
	—	Posizionare i documenti nell'alimentatore di originali a faccia in su.	<a href="#">5-4</a>
	—	Controllare le impostazioni configurate nel programma software.	—
<b>La carta si inceppa spesso.</b>	La carta è stata caricata correttamente?	Caricare correttamente la carta.	<a href="#">3-19</a>
	—	Cambiare l'orientamento della carta di 180 gradi.	<a href="#">3-19</a>
	Il tipo di carta in uso è tra quelli accettati dal sistema? È in buone condizioni?	Rimuovere la risma di carta, capovolgerla e ricaricarla.	<a href="#">3-19</a>
	La carta è arricciata, piegata o increspata?	Sostituirla con nuova carta.	<a href="#">3-17</a>
	All'interno del sistema sono rimasti frammenti di carta strappata o inceppata?	Rimuovere la carta inceppata.	<a href="#">11-27</a>
<b>Sovrapposizione di 2 o più fogli durante la consegna. (alimentazione di più fogli)</b> 	—	Caricare correttamente la carta.	<a href="#">3-18</a>

Sintomo	Controlli	Azioni correttive	Pagina di riferimento
<b>Le stampe sono arricciate.</b> 	La carta è stata caricata correttamente?	Caricare correttamente la carta.	<a href="#">3-17</a>
	—	Cambiare l'orientamento della carta di 180 gradi.	<a href="#">3-17</a>
	La carta è umida?	Sostituirla con nuova carta.	<a href="#">3-19</a>
		Se il problema si verifica spesso, accendere il riscaldatore del cassetto.	<a href="#">2-5</a>
<b>Le stampe sono arricciate.</b> 	—	Rimuovere la risma di carta, capovolgerla e ricaricarla. Si può anche ruotare la risma di 180 gradi.	<a href="#">3-17</a>
	La carta è umida?	Sostituirla con nuova carta.	<a href="#">3-17</a>
		Se il problema si verifica spesso, accendere il riscaldatore del cassetto.	<a href="#">2-5</a>
<b>Impossibile installare il driver di stampa.</b>	Si sta tentando di installare il driver utilizzando un nome host mentre la funzione Wi-Fi o Wi-Fi Direct è attivata?	Invece del nome host, selezionare l'indirizzo IP.	<a href="#">2-26</a>
<b>Non è possibile stampare.</b>	Controllare il cavo di alimentazione.	Verificare che entrambe le estremità del cavo siano saldamente inserite.	<a href="#">2-9</a>
	Il sistema è acceso?	Accendere l'interruttore.	<a href="#">2-10</a>
	Il cavo USB e il cavo di rete sono collegati?	Collegare saldamente il cavo della stampante e il cavo di rete.	<a href="#">2-9</a> <a href="#">2-9</a>
	Il lavoro di stampa è stato sospeso?	Riprendere la stampa.	<a href="#">7-9</a>
	Se la rete cablata o Wi-Fi sono configurate con la risoluzione nomi, è anche specificato l'indirizzo IP (indirizzo privato) di un'altra rete non accessibile?	Con il sistema possono essere utilizzati solo un nome host e un nome dominio. Configurare le impostazioni di rete rispettando queste restrizioni.	—
		Utilizzare Command Center RX per modificare l'impostazione della risoluzione nomi quale NetBEUI e DNS o le impostazioni dell'ambiente di rete.	Command Center RX User Guide
		Selezionare Wi-Fi, Rete cablata o Rete opzionale come rete con utilizzo illimitato sulla Rete Primaria (Client).	<a href="#">8-54</a>
		Nelle impostazioni del protocollo, selezionare [Attiva] per [Rete cablata] o [Wi-Fi], e [Disattiva] per le altre impostazioni.	<a href="#">8-44</a>
<b>Impossibile stampare dalla memoria USB.</b>	L'host USB è bloccato [Blocca]?	Selezionare [Sblocca] nelle impostazioni del supporto USB.	<a href="#">8-55</a>
<b>Il supporto USB non viene riconosciuto.</b>	—	Controllare che il supporto USB sia inserito saldamente nel sistema.	—

Sintomo	Controlli	Azioni correttive	Pagina di riferimento
<b>Se [Auto-IP] è impostato su "On", l'indirizzo IP non viene assegnato automaticamente.</b>	Per l'indirizzo IP di TCP/IP(v4) è stato immesso un valore diverso da "0.0.0.0"?	Immettere "0.0.0.0" per l'indirizzo IP di TCP/IP(v4).	<a href="#">2-13</a>
<b>Impossibile trasmettere via SMB.</b>	Il cavo di rete è collegato?	Collegare saldamente il cavo di rete.	<a href="#">2-9</a>
	Le configurazioni di rete del sistema sono state configurate correttamente?	Configurare correttamente le impostazioni TCP/IP.	<a href="#">8-41</a>
	Le impostazioni di condivisione della cartella sono state configurate correttamente?	Controllare le impostazioni di condivisione e i privilegi di accesso nelle proprietà della cartella.	<a href="#">3-26</a>
	È stato impostato [Locale] per "SMB Client (trasmissione)"?	Modificare l'impostazione di "SMB Client (trasmissione)" a [On].	<a href="#">8-44</a>
	La [Porta] è stata immessa correttamente? <sup>*1</sup>	Controllare il nome del computer di destinazione dell'invio.	<a href="#">5-16</a>
	[FTP] è stato immesso correttamente?	Controllare il nome condiviso della cartella di condivisione.	<a href="#">5-16</a>
	[Ricerca cartelle per nome host] è stato immesso correttamente? <sup>*1*2</sup>	Controllare il nome del dominio e il nome utente di login.	<a href="#">5-16</a>
	È stato utilizzato lo stesso nome dominio per [Porta] e [Ricerca cartelle per nome host]?	Eliminare il nome del dominio e il backslash (\) da [Ricerca cartelle per nome host].	<a href="#">5-16</a>
	[Prova connessione] è stata immessa correttamente?	Controllare la password di login.	<a href="#">5-16</a>
	Sono state configurate correttamente le eccezioni in Windows Firewall?	Configurare correttamente le eccezioni in Windows Firewall.	<a href="#">3-30</a>
	L'ora impostata sul sistema, sul server del dominio e sul computer di destinazione è diversa?	Impostare la stessa ora sul sistema, sul server del dominio e sul computer di destinazione dei dati.	—
	Viene visualizzato il messaggio "Errore di invio"?	Vedere Contromisure all'errore di invio.	<a href="#">11-21</a>

Sintomo	Controlli	Azioni correttive	Pagina di riferimento
<b>Impossibile connettersi al sistema con Wi-Fi Direct.</b>	Tre dispositivi portatili sono connessi al sistema contemporaneamente?	Disabilitare la connessione dei dispositivi portatili connessi manualmente oppure impostare l'intervallo di disconnessione automatica, attendere la disconnessione e configurare una nuova connessione.	<a href="#">8-35</a>
<b>Impossibile eseguire un invio e-mail.</b>	Sulla periferica è registrato il limite di dimensione di invio delle e-mail impostato sul server SMTP?	Verificare se in Command Center RX è stato impostato un valore limite per la seguente impostazione: [Limite dimensione e-mail] > "Rubrica". Modificare l'impostazione se necessario.	<a href="#">2-47</a>
<b>La stampante produce del vapore nell'area attorno all'apertura di uscita carta.</b>	Controllare che la temperatura ambiente non sia troppo bassa o che la carta in uso non sia umida.	In funzione dell'ambiente di stampa e delle condizioni della carta, l'umidità della carta evapora a causa del calore generato durante la stampa ed emette del vapore che potrebbe sembrare del fumo. Non è un problema e si può tranquillamente proseguire la stampa. Se il vapore causa dei fastidi, alzare la temperatura ambiente oppure sostituire la carta con della carta asciutta.	—





\*1 È anche possibile immettere il nome computer completo come nome host (ad esempio, pc001.abcdnet.com).



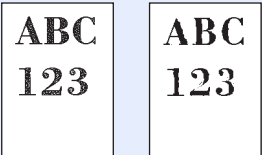

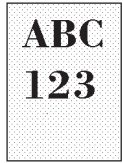
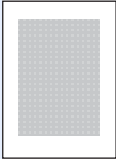
\*2 Si possono immettere i nomi utente di accesso anche nei seguenti formati:  
 Nome dominio\Nome utente (per esempio, james.smith@abcdnet)  
 Nome\_utente@nome\_dominio (ad esempio, james.smith@abcdnet)

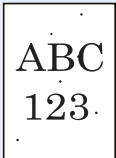
## Problemi sulle immagini stampate

Quando si verificano i seguenti problemi sulle immagini stampate, adottare le procedure appropriate. Adottare le procedure adeguate.

Sintomo	Controlli	Azioni correttive	Pagina di riferimento
<b>L'immagine è troppo chiara.</b> 	La carta è umida?	Sostituirla con nuova carta. Se il problema si verifica spesso, accendere il riscaldatore del cassetto.	<a href="#">3-17</a> <a href="#">2-5</a>
	È stata modificata la densità?	Selezionare il livello di densità corretto.	<a href="#">6-16</a> <a href="#">8-63</a>
	Il toner è distribuito in modo uniforme nella cartuccia?	Agitare la cartuccia toner orizzontalmente, da lato a lato, varie volte.	<a href="#">10-4</a>
	È attivato il modo EcoPrint?	Modificare l'impostazione [EcoPrint] a [Off].	<a href="#">6-18</a>
	—	Eseguire [Pulizia tamburo 1].	<a href="#">11-25</a>
	—	Controllare che il tipo di carta impostato corrisponda al tipo di carta in uso.	<a href="#">8-9</a>

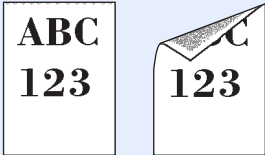
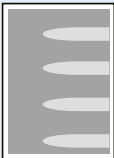
Sintomo	Controlli	Azioni correttive	Pagina di riferimento
<p><b>Le parti bianche dell'immagine sembrano avere una colorazione grigiastra.</b></p> 	<p>È stata modificata la densità?</p>	<p>Selezionare il livello di densità corretto.</p>	<p><a href="#">6-16</a> <a href="#">8-63</a></p>
<p><b>Le copie presentano un effetto moiré (punti raggruppati insieme in pattern e non allineati in modo uniforme).</b></p> 	<p>L'originale è una fotografia stampata?</p>	<p>Impostare [Immagine originale(copia)] o [Immagine originale (invio/mem.)] su [Foto].</p>	<p><a href="#">6-17</a></p>
<p><b>I testi non vengono stampati in modo nitido.</b></p> 	<p>La qualità immagine selezionata per l'originale è appropriata?</p>	<p>Modificare l'impostazione [Immagine originale(copia)] o [Immagine originale (invio/mem.)] come appropriato.</p>	<p><a href="#">6-17</a></p>
<p><b>Sulla parte bianca dell'immagine compaiono dei punti neri.</b></p> 	<p>Il copri-originale o la lastra di esposizione sono sporchi?</p>	<p>Pulire il copri-originale o la lastra di esposizione.</p>	<p><a href="#">10-2</a></p>
<p><b>Le stampe sono sfocate.</b></p> 	<p>Si utilizza il sistema in un ambiente con umidità elevata o in cui si verificano repentine variazioni di temperatura e di umidità?</p>	<p>Utilizzare il sistema in un ambiente con umidità adeguata.</p>	<p>—</p>
	<p>—</p>	<p>Se il problema si verifica spesso, accendere il riscaldatore del cassetto.</p>	<p><a href="#">2-5</a></p>
	<p>—</p>	<p>Eseguire [Pulizia tamburo 1].</p>	<p><a href="#">11-25</a></p>

Sintomo	Controlli	Azioni correttive	Pagina di riferimento
<b>L'immagine è obliqua.</b> 	Gli originali sono posizionati correttamente?	Quando si posizionano gli originali sulla lastra di esposizione, allinearli alle targhette che indicano il formato.  Se si caricano i documenti nell'alimentatore di originali, prima di posizionarli, allineare correttamente le guide della larghezza.	<a href="#">5-3</a>  <a href="#">5-4</a>
	La carta è stata caricata correttamente?	Controllare la posizione delle guide di larghezza carta.	<a href="#">3-19</a>
	—	Eseguire [Regolazione della linea centrale]. Per il metodo di regolazione, contattare il tecnico dell'assistenza.	
<b>Le stampe presentano delle linee verticali.</b> 	Il vetro di lettura è sporco?	Pulire il vetro lettura.	<a href="#">10-2</a>
<b>Sporco sul bordo superiore o sul retro del foglio.</b> 	La sezione interna della periferica è sporca?	Aprire il coperchio di destra. Se la sezione interna del sistema è sporca di toner, pulire utilizzando un panno soffice, senza filacce.	—
<b>Parte dell'immagine appare periodicamente sbiadita, sfocata oppure presenta delle righe bianche.</b> 	L'unità di sviluppo e l'unità tamburo sono installate correttamente?	Rimuovere e installare correttamente l'unità di sviluppo e l'unità tamburo.	—
	—	Aprire e richiudere il coperchio destro.	—
	—	Eseguire [Pulizia tamburo 1].	<a href="#">11-25</a>
	—	Se il problema si verifica spesso, accendere il riscaldatore del cassetto.	<a href="#">2-5</a>
<b>Il testo stampato sul retro del foglio è visibile sulla facciata frontale.</b> 	—	Modificare l'impostazione [Prev.eff. copia sbav.] o [Prev.eff. sbav.(invio/mem.)] a [On].	<a href="#">6-23</a>

Sintomo	Controlli	Azioni correttive	Pagina di riferimento
<b>Il colore dell'originale crea dei problemi.</b>	—	Eseguire [Sfondo Reg.densità].	<a href="#">6-22</a>
<b>I colori appaiono diversi da quanto previsto.</b>	—	Eseguire [Regolazione della curva tonalità].	<a href="#">11-24</a>



## Risposta ai messaggi di errore

Se il pannello a sfioramento o il computer visualizzano uno dei seguenti messaggi, eseguire l'azione correttiva suggerita.



### NOTA

Quando si contatta il centro di assistenza è necessario comunicare il numero di serie. Per controllare il numero di serie, vedere:

➔ [Schermata informazioni dispositivo \(3-11\)](#)

Messaggio	Controlli	Azioni correttive	Pagina di riferimento
-----------	-----------	-------------------	-----------------------

### A

<b>Aggiungere carta di questo formato nel cassetto #.</b>	Il cassetto indicato è vuoto?	Caricare la carta. Selezionare [Selezione carta] per scegliere un cassetto alternativo. Selezionare [Continua] per stampare sulla carta caricata nel cassetto selezionato.	<a href="#">3-19</a>
<b>Aggiungere punti metallici.</b>	Il finisher documenti ha esaurito i punti?	Se si esauriscono i punti, il sistema si blocca e sul pannello viene indicata la posizione in cui mancano i punti. Lasciare acceso il sistema e seguire le istruzioni per sostituire il caricatore punti. Selezionare [Continua] per stampare senza pinzatura. Premere [Cancella] per annullare il lavoro.	-
<b>Avviso memoria quasi esaurita.</b>	-	Impossibile avviare il lavoro. Riprovare.	-

### C

<b>Cartuccia toner non installata correttamente.</b>	La cartuccia toner è installata correttamente?	Installare la cartuccia toner correttamente.	-
<b>Cassetto non installato.</b>	-	Alimentazione carta impossibile. Inserire il cassetto indicato sul display.	-
<b>Controllare alimentatore di originali.</b>	L'alimentatore di originali è aperto?	Chiuderlo.	<a href="#">11-36</a>
<b>Controllare la cartuccia toner.</b>	-	Aprire il coperchio anteriore della macchina e rimuovere la cartuccia toner. Agitare la cartuccia toner e reinstallarla.	-
<b>Controllare la vaschetta recupero toner.</b>	-	La vaschetta di recupero toner non è inserita correttamente. Inserirla correttamente.	<a href="#">10-7</a>
	La vaschetta di recupero toner è piena?	Sostituire vaschetta recupero toner.	<a href="#">10-7</a>

Messaggio	Controlli	Azioni correttive	Pagina di riferimento
<b>E</b>			
<b>Errore cassetto # .</b>	-	Contattare il centro di assistenza autorizzato.	-
<b>Errore cassetto #.</b>	-	Rimuovere il cassetto indicato. Selezionare [Avanti>] per seguire le istruzioni.	-
<b>Errore di attivazione.</b>	-	Spegnere e riaccendere l'interruttore. Se l'errore persiste, rivolgersi all'amministratore.	<a href="#">2-9</a>
<b>Errore di invio.</b>	-	Si è verificato un errore durante la trasmissione. Il lavoro viene annullato. Selezionare [Fine]. Vedere Contromisure all'errore di invio per il codice di errore e le azioni correttive.	<a href="#">11-21</a>
<b>Errore disco RAM.</b>	-	Si è verificato un errore sul disco RAM. Lavoro annullato. Selezionare [Fine]. Il possibile codice di errore è il seguente. 04: Spazio insufficiente sul disco RAM. Se è installato il disco RAM opzionale, aumentare lo spazio sul disco RAM modificando l'impostazione "Disco RAM" nel [Menu Sistema].  <b>NOTA</b> È possibile aumentare le dimensioni del disco RAM selezionando [Priorità stampante] in "Memoria opz.".	<a href="#">8-56</a>
<b>Errore KPDL.</b>	-	Si è verificato un errore PostScript. Il lavoro viene annullato. Selezionare [Fine].	-



Messaggio	Controlli	Azioni correttive	Pagina di riferimento
<b>Errore memoria rimovibile.</b>	-	<p>Si è verificato un errore nella memoria rimovibile. Il lavoro si è interrotto. Selezionare [Fine].</p> <p>Il possibile codice di errore è il seguente.</p> <p>01: La quantità di dati che possono essere memorizzati contemporaneamente è stata superata. Riavviare oppure spegnere e riaccendere il sistema. Se l'errore persiste, la memoria rimovibile non è compatibile con il sistema. Utilizzare un supporto rimovibile formattato da questo sistema. Se la memoria rimovibile non può essere formattata, è danneggiata. Collegare una memoria rimovibile compatibile.</p>	<a href="#">7-10</a>
	Non è possibile scrivere su una memoria rimovibile?	<p>Si è verificato un errore nella memoria rimovibile. Il lavoro si è interrotto. Selezionare [Fine].</p> <p>Il possibile codice di errore è il seguente.</p> <p>01: Collegare una memoria rimovibile sulla quale sia possibile scrivere.</p>	-
<b>Errore scheda di memoria.</b>	-	<p>Si è verificato un errore della scheda di memoria. Il lavoro verrà annullato. Selezionare [Fine].</p> <p>Il possibile codice di errore è il seguente.</p> <p>04: Spazio sulla scheda di memoria insufficiente per completare questa operazione. Spostare o cancellare i dati non necessari.</p>	-
<b>Errore sistema.</b>	-	<p>Si è verificato un errore di sistema. Seguire le istruzioni visualizzate.</p>	-
<b>Errore SSD.</b>	-	<p>Si è verificato un errore sull'unità SSD. Il lavoro viene annullato. Selezionare [Fine].</p> <p>I possibili codici di errore sono i seguenti.</p> <p>01: La quantità di dati che possono essere memorizzati contemporaneamente è stata superata. Spegnere e riaccendere. Se l'errore persiste, dividere il file in file più piccoli. Se il problema non si risolve, è probabile che il file sia danneggiato. Eliminare il file.</p> <p>04: Spazio su SSD insufficiente per completare l'operazione. Spostare o cancellare i dati non necessari.</p> <p> <b>NOTA</b></p> <p>In caso di inizializzazione del sistema, i dati salvati in SSD verranno cancellati.</p>	-

Messaggio	Controlli	Azioni correttive	Pagina di riferimento
<b>Esecuzione delle funzioni di protezione....</b>	-	Esecuzione delle funzioni di protezione. Attendere.	-

**I**

<b>ID account non corretto.</b>	-	L'ID account non è corretto durante l'elaborazione esterna del lavoro. Il lavoro viene annullato. Selezionare [Fine].	-
<b>Il coperchio è aperto.</b>	È rimasto aperto un coperchio?	Chiudere il coperchio indicato sulla schermata.	-
	Il coperchio superiore dell'alimentatore di originali è aperto?	Chiudere il coperchio dell'alimentatore di originali.	-
<b>Il gruppo fusore non è installato.</b>	-	Sostituire il gruppo fusore (h-1). Fare riferimento alle istruzioni fornite con il gruppo fusore.	-
<b>Il produttore declina ogni responsabilità per danni causati dall'uso di toner non originali.</b>	La cartuccia toner installata è originale?	Si declina qualunque responsabilità per danni riconducibili all'utilizzo di materiali di consumo non originali. Per continuare, selezionare [Avanti >].	<a href="#">10-4</a>
<b>Il vassoio separatore lavori è pieno di carta.</b>	È stata superata la capacità massima del separatore lavori?	Attenersi alle istruzioni visualizzate sulla periferica e rimuovere i fogli dal vassoio del separatore lavori.	-
<b>Il vetro di lettura necessita di pulizia.</b>	-	Pulire il vetro di lettura utilizzando il panno di pulizia fornito con l'alimentatore di originali.	<a href="#">10-2</a>
<b>Impos. pinzare nella posizione specificata.</b>	È stata selezionata una posizione che non può essere pinzata?	Selezionare [Selezione carta] per specificare la carta disponibile. Selezionare [Continua] per stampare senza utilizzare la funzione pinzatura.	-
<b>Impossibile leggere i dati della scheda ID.</b>	-	Durante il processo di registrazione, le informazioni della scheda ID non vengono lette correttamente. Posizionare nuovamente la scheda ID sull'apposito lettore.  Se compare di nuovo lo stesso messaggio, la scheda ID non è compatibile con il prodotto. Utilizzare un'altra scheda ID.	<a href="#">9-9</a>
<b>Impossibile collegare a server di autenticazione.</b>	-	Regolare l'ora del sistema in modo che corrisponda a quella configurata sul server.	<a href="#">2-12</a>
	-	Controllare il nome del dominio.	<a href="#">9-5</a>
	-	Controllare il nome host.	<a href="#">9-5</a>
	-	Controllare lo stato di connessione con il server.	-
<b>Impossibile connettere il dispositivo poiché si superano le connessioni consentite.</b>	Tre dispositivi portatili sono connessi al sistema contemporaneamente?	Annullare la connessione a un dispositivo portatile non in uso o impostare l'intervallo di disconnessione automatica del dispositivo per l'interruzione delle connessioni dei dispositivi portatili.	-



Messaggio	Controlli	Azioni correttive	Pagina di riferimento
<b>Impossibile connettersi.</b>	-	Questo messaggio viene visualizzato quando la connessione Wi-Fi o Wi-Fi Direct non è completata. Controllare le impostazioni e verificare le condizioni del segnale.	-
<b>Impossibile elaborare questo lavoro.</b>	-	Il lavoro viene annullato a causa delle restrizioni impostate in Autorizzazione utente o in Job Accounting. Selezionare [Fine].	-
<b>Impossibile inviare il file informazioni.</b>	La periferica e il PC di destinazione dell'immagine acquisita sono collegati in rete?	Controllare le impostazioni SMB e della rete. - Il cavo di rete è collegato. - L'hub non funziona correttamente. - Il server non funziona correttamente. - Nome host e indirizzo IP - Numero porta	<a href="#">2-7</a>
	Le informazioni di account (ID utente, password) utilizzate per accedere alla cartella condivisa di invio dell'immagine acquisita non sono corrette?	Controllare le seguenti impostazioni relative al PC di destinazione dell'immagine acquisita. - Nome host - Percorso - Nome utente login  <b>NOTA</b> Se il mittente è un domain user, specificare il nome del dominio. [ID utente login]@[Nome dominio] Esempio: sa720XXXX@km - Password di login - Permessi di condivisione cartella del contatto	-
<b>Impossibile memoriz. dati lavoro memoriz.</b>	-	Il lavoro viene annullato. Selezionare [Fine]. Spazio libero insufficiente nella Casella lavoro. Provare ad eseguire di nuovo il lavoro dopo aver stampato o cancellato i dati presenti nella casella lavoro.	-
<b>Impossibile pinzare i seguenti tipi di carta.</b>	È stato selezionato un formato/tipo di carta che non può essere pinzato?	Selezionare [Selezione carta] per specificare la carta disponibile. Selezionare [Continua] per stampare senza utilizzare la funzione pinzatura.	-
<b>Impossibile riconoscere.</b>	-	Verificare che la scheda ID sia stata registrata.	<a href="#">9-26</a>
<b>Impossibile sfalsare questo formato.</b>	È stato selezionato un formato/tipo di carta che non può essere sfalsato?	Selezionare [Selezione carta] per specificare la carta disponibile. Selezionare [Continua] per stampare senza utilizzare la funzione di sfalsamento.	<a href="#">6-30</a>
<b>Impossibile specificare Job Accounting.</b>	-	Impossibile specificare Job Accounting durante l'elaborazione esterna del lavoro. Il lavoro viene annullato. Selezionare [Fine].	-

Messaggio	Controlli	Azioni correttive	Pagina di riferimento
<b>Impossibile stampare fronte/retro i seguenti tipi di carta.</b>	È stato selezionato un formato/tipo di carta che non supporta la funzione di stampa fronte/retro?	Selezionare [Selezione carta] per specificare la carta disponibile. Selezionare [Continua] per stampare senza utilizzare la funzione fronte-retro.	-
<b>Impossibile stampare il N. copie richiesto.</b>	-	Si può eseguire una sola copia. Selezionare [Continua] per proseguire la stampa. Selezionare [Annulla] per annullare il lavoro.  La periferica può riprodurre gli stessi originali configurando le seguenti impostazioni: - Deselezionare [Disco RAM] in corrispondenza della scheda "Impostazioni dispositivo" nelle proprietà della stampante.   <b>NOTA</b> Se si deseleziona [Disco RAM], controllare di nuovo [Disco RAM] al termine della stampa. Diversamente si potrebbe rallentare la velocità di stampa.	<a href="#">8-56</a>
<b>Impossibile stampare il N. copie richiesto.</b>	Stampare i dati archiviati nella memoria USB?	Si può eseguire una sola copia. Selezionare [Continua] per proseguire la stampa. Selezionare [Annulla] per annullare il lavoro.  La periferica può riprodurre gli stessi originali configurando le seguenti impostazioni: - Ridurre il numero di copie da stampare in un unico ciclo.  La periferica può riprodurre gli stessi originali configurando le seguenti impostazioni: - Selezionare [Priorità copia] in corrispondenza di "Memoria opz." in [Menu Sistema].   <b>NOTA</b> Prima di modificare l'impostazione di "Memoria opz.", rivolgersi all'amministratore.	-
<b>Impossibile trovare la casella.</b>	-	Impossibile trovare la casella specificata. Lavoro annullato. Selezionare [Fine].	-
<b>Impossibile usare questa casella.</b>	-	Impossibile usare la casella specificata. Lavoro annullato. Selezionare [Fine].	-
<b>Imposta il cassetto.</b>	La guida di larghezza carta e la guida di lunghezza carta sono impostate correttamente?	Impostare le guide correttamente in modo che non vi sia spazio tra le guide e la carta.	-
<b>Inceppamento carta.</b>	-	Se si verifica un inceppamento carta, il sistema si blocca e viene visualizzata la posizione dell'inceppamento. Lasciare acceso il sistema e seguire le istruzioni per rimuovere la carta inceppata.	<a href="#">11-27</a>

Messaggio	Controlli	Azioni correttive	Pagina di riferimento
<b>Inserire la seguente carta sul bypass.</b>	Il formato carta impostato per il cassetto non corrisponde a quello della carta caricata?	Selezionare [Continua] per proseguire la stampa. Selezionare [Annulla] per annullare il lavoro.	<a href="#">5-7</a>
	Il cassetto indicato è vuoto?	Caricare la carta. Selezionare [Selezione carta] per scegliere un cassetto alternativo. Selezionare [Continua] per stampare sulla carta caricata nel cassetto selezionato.	<a href="#">3-19</a>

## L

<b>L'unità di sviluppo non è installata.</b>	-	Sostituire l'unità di sviluppo (g). Fare riferimento alle istruzioni fornite con l'unità di sviluppo.	-
<b>L'unità di trasferimento intermedio non è installata.</b>	-	Sostituire l'unità di trasferimento intermedio (r). Fare riferimento alle istruzioni fornite con l'unità di trasferimento intermedio.	-
<b>L'unità tamburo non è installata.</b>	-	Sostituire l'unità tamburo. Fare riferimento alle istruzioni fornite con l'unità tamburo.	-
<b>L'access point non è stato rilevato.</b>	-	Verificare che l'access point sia stato impostato correttamente.	<a href="#">2-15</a>
<b>Lavori invio programmati superati.</b>	-	È stato superato il numero massimo di lavori programmabili per la trasmissione differita. Selezionare [Fine]. Il lavoro viene annullato. Attendere il completamento della trasmissione differita, oppure annullare la trasmissione differita e rieseguirlo in secondo momento.	-
<b>Limitazione Job accounting superata.</b>	È stato superato Il numero di stampe consentito da Job Accounting?	Il numero di stampe supera il numero definito in Job Accounting. Non è possibile stampare altri documenti. Il lavoro viene annullato. Selezionare [Fine].	-
<b>Limite casella superato.</b>	Sulla schermata compare [Fine]?	La casella specificata è piena e non è possibile memorizzarvi altri documenti; il lavoro viene annullato. Selezionare [Fine]. Provare ad eseguire di nuovo l'operazione dopo aver stampato o cancellato i dati presenti nella casella.	-

Messaggio	Controlli	Azioni correttive	Pagina di riferimento
<b>M</b>			
<b>Memoria piena.</b>	Inviare l'immagine acquisita al PC o archivarla sulla periferica?	<p>Non è possibile eseguire il lavoro perché la memoria non è sufficiente. Se è disponibile solo [Fine], selezionare [Fine]. Il lavoro verrà annullato.</p> <p>La periferica può riprodurre gli stessi originali configurando le seguenti impostazioni:</p> <ul style="list-style-type: none"> <li>- Ridurre il valore in [Qualità immagine] di [Formato file].</li> </ul> <p>La periferica può riprodurre gli stessi originali configurando le seguenti impostazioni:</p> <ul style="list-style-type: none"> <li>- Selezionare [Normale] in corrispondenza di "Memoria opz." in [Menu Sistema].</li> </ul> <p> <b>NOTA</b></p> <p>Prima di modificare l'impostazione di "Memoria opz.", rivolgersi all'amministratore.</p>	<a href="#">8-56</a>
<b>Memoria piena.</b>	Stampare i dati da PC?	<p>Non è possibile proseguire il lavoro perché la memoria è insufficiente. Selezionare [Continua] per stampare le pagine acquisite. Il lavoro di stampa non può essere completato. Selezionare [Annulla] per annullare il lavoro.</p> <p>La periferica può riprodurre gli stessi originali configurando le seguenti impostazioni:</p> <ul style="list-style-type: none"> <li>- Selezionare [On] per "Impost. RAM Disk" in [Menu Sistema], quindi ridurre la dimensione del disco RAM.</li> <li>- Selezionare [Priorità stampa] in corrispondenza di "Memoria opz." in [Menu Sistema].</li> </ul> <p> <b>NOTA</b></p> <p>Prima di modificare il parametro "Impost. RAM Disk" o "Memoria opz.", rivolgersi all'amministratore.</p>	<a href="#">8-56</a>
<b>Memoria rimovibile non formattata. Verrà formattata. Confermare?</b>	Il supporto rimovibile è stato formattato dal sistema?	Eseguire [Formatta] sul sistema.	<a href="#">7-10</a>
<b>Memoria rimovibile piena.</b>	-	<p>Il lavoro viene annullato. Selezionare [Fine].</p> <p>Spazio insufficiente sulla memoria rimovibile. Eliminare i file obsoleti.</p>	-



Messaggio	Controlli	Azioni correttive	Pagina di riferimento
<b>Memoria scanner piena.</b>	-	<p>La scansione non può essere eseguita perché la memoria è insufficiente. È possibile eseguire solo una copia delle pagine acquisite. Selezionare [Continua] per stampare, inviare o memorizzare le pagine acquisite. Selezionare [Annulla] per annullare il lavoro.</p> <p>La periferica può riprodurre gli stessi originali configurando le seguenti impostazioni:</p> <ul style="list-style-type: none"> <li>- Ridurre il numero di originali da acquisire in un unico ciclo.</li> </ul> <p>La periferica può riprodurre gli stessi originali configurando le seguenti impostazioni:</p> <ul style="list-style-type: none"> <li>- Selezionare [Priorità copia] in corrispondenza di "Memoria opz." in [Menu Sistema].</li> </ul> <p> <b>NOTA</b></p> <p>Prima di modificare l'impostazione di "Memoria opz.", rivolgersi all'amministratore.</p>	<a href="#">8-56</a>
<b>MK datato</b>	-	Si sta avvicinando il momento di sostituire le parti. Procurarsi il kit di manutenzione. Contattare il centro di assistenza autorizzato.	-

## N

<b>Nome utente accesso o password errati.</b>	-	Il nome utente login o la password impostati durante l'elaborazione esterna del lavoro sono errati. Il lavoro viene annullato. Selezionare [Fine].	-
<b>Nr. punti metallici accettati superato.</b>	È stato superato il numero consentito di pinzature?	Selezionare [Continua] per stampare senza pinzatura. Selezionare [Annulla] per annullare il lavoro.	-
<b>Numero massimo di pagine acquisite.</b>	È stato superato il numero di scansioni consentito?	È possibile eseguire solo una copia delle pagine acquisite. Selezionare [Continua] per stampare, inviare o memorizzare le pagine acquisite. Selezionare [Cancella] per annullare la stampa, l'invio o la memorizzazione.	-

## P

<b>Password casella errata.</b>	-	Per l'elaborazione esterna del lavoro è stata immessa una password casella non corretta. Il lavoro viene annullato. Selezionare [Fine].	-
<b>Per la RX polling FAX è disponibile solo una destinazione. Inserire di nuovo la destinazione.</b>	Sono stati selezionati più contatti per la ricezione polling?	Per la ricezione polling è possibile specificare un solo contatto. Specificare di nuovo il contatto.	-
<b>Preparazione in corso....</b>	-	La periferica sta eseguendo una regolazione per preservare la qualità. Attendere.	-

Messaggio	Controlli	Azioni correttive	Pagina di riferimento
<b>Pulizia tamburo in corso...</b>	-	La periferica sta eseguendo una regolazione per preservare la qualità. Attendere.	<a href="#">11-25</a>

## Q

<b>Questo account utente è bloccato.</b>	-	Rivolgersi all'amministratore. Il lavoro viene annullato. Selezionare [Fine].	-
--	---	---	---

## R

<b>Registra in Google Cloud Print. Continuare?</b>	-	Questo messaggio viene visualizzato quando la periferica riceve la richiesta di registrazione per Google Cloud Print. Selezionare il tasto [Sì] per registrare la stampante come periferica Google Cloud Print. Selezionare il tasto [No] per annullare la registrazione.	<a href="#">5-46</a>
<b>Regolazione in corso...</b>	-	La periferica sta eseguendo una regolazione per preservare la qualità. Attendere.	-
<b>Regolazione scanner in corso.</b>	-	La periferica sta eseguendo una regolazione per preservare la qualità. Attendere.	-
<b>Ricevitore telefono sganciato.</b>	-	Agganciare il ricevitore.	-
<b>Rimuovere gli originali dall'alimentatore.</b>	Sono rimasti degli originali nell'alimentatore di originali?	Rimuovere tutti i documenti dall'alimentatore di originali.	<a href="#">11-36</a>
<b>Rimuovere la carta.</b>	-	Rimuovere la carta dal finisher documenti.	-

## S

<b>Scheda ID già registrata da un altro utente.</b>	-	La scheda ID è già stata registrata. Utilizzare un'altra scheda ID.	-
<b>Scheda SD non formattata.</b>	La Scheda SD è stata formattata dal sistema?	Selezionare [Formatta] in corrispondenza di [Impostazioni comuni], in [Menu Sistema].	-
<b>Si è verificato un errore.</b>	-	Si è verificato un errore interno. Prendere nota del codice di errore visualizzato sulla schermata e contattare il tecnico dell'assistenza.	-
<b>Sostituire MK.</b>	-	I componenti del kit di manutenzione vanno sostituiti da parte di un tecnico autorizzato dopo la stampa di 300.000 pagine. Contattare il centro di assistenza autorizzato.	-
<b>Sostituire tutti gli orig. e premi [Cont.].</b>	-	Rimuovere tutti i documenti dall'alimentatore di originali, ordinarli e riposizionarli. Selezionare [Continua] per riprendere la stampa. Selezionare [Annulla] per annullare il lavoro.	-

Messaggio	Controlli	Azioni correttive	Pagina di riferimento
<b>Sovraccarico di stampa.</b>	-	Avvertenza. Memoria stampante quasi esaurita. Il lavoro viene sospeso. Riprendere il lavoro. Selezionare [Continua].	-

## T

<b>Temp. bassa. Regolare temp. ambiente.</b>	-	Regolare la temperatura e l'umidità ambiente.	-
<b>Temp. elevata. Regolare temp. ambiente.</b>	-	Regolare la temperatura e l'umidità ambiente.	-
<b>Toner esaurito.</b>	-	Sostituire la cartuccia toner.	<a href="#">10-4</a>
<b>Toner installato sconosciuto. PC</b>	Le specifiche della cartuccia toner installata corrispondono a quelle del sistema?	Installare la cartuccia specificata.	<a href="#">10-4</a>
<b>Toner non originale.</b>	La cartuccia toner installata è una cartuccia originale?	Si declina qualunque responsabilità per danni riconducibili all'utilizzo di materiali di consumo non originali.	<a href="#">10-4</a>
<b>Toner scarso.(Sost. quando vuoto.)</b>	-	La cartuccia toner è prossima all'esaurimento. Preparare una nuova cartuccia toner.	<a href="#">10-4</a>

## U





<b>Usare Bypass per stampare su questa carta.</b>	-	Caricare la carta visualizzata sulla schermata e premere [Continua].	-
---	---	--	---

## V

<b>Vassoio finisher pieno di carta.</b>	La capacità del vassoio del finisher documenti è stata superata?	Rimuovere la carta dal vassoio del finisher documenti.	-
<b>Vassoio interno pieno di carta.</b>	-	Rimuovere la carta dal vassoio interno. La stampa riprende.	-
<b>Viene visualizzato il messaggio</b>	Dopo un periodo prolungato di utilizzo, gli effetti della temperatura e dell'umidità ambiente possono alterare leggermente la riproduzione delle tinte nella copia a colori.	Eseguire [Regolazione della curva tonalità].	<a href="#">11-24</a>

## Contromisure all'errore di invio

Gli errori di invio visualizzati sulla schermata sono i seguenti.

Codice di errore	Messaggio	Azioni correttive	Pagina di riferimento
1101	Impossibile inviare l'e-mail.	Controllare il nome host del server SMTP in Command Center RX.	<a href="#">2-47</a>
	Impossibile inviare tramite FTP.	Controllare il nome host dell'FTP.	<a href="#">5-18</a>
	Impossibile inviare tramite SMB.	Controllare il nome host dell'SMB.	<a href="#">5-16</a>
1102	Impossibile inviare tramite SMB.	Controllare le impostazioni SMB. <ul style="list-style-type: none"> <li>Nome utente login e password login</li> </ul>  <b>NOTA</b> Se il mittente è un domain user, specificare il nome del dominio. <ul style="list-style-type: none"> <li>Nome host</li> <li>Percorso</li> </ul>	<a href="#">5-16</a>
	Impossibile inviare l'e-mail.	Eseguire i seguenti controlli in Command Center RX. <ul style="list-style-type: none"> <li>Nome utente e password di login SMTP</li> <li>Nome utente e password di login POP3</li> <li>Limite dimensione e-mail</li> </ul>	<a href="#">2-47</a>
	Impossibile inviare tramite FTP.	Controllare le impostazioni FTP. <ul style="list-style-type: none"> <li>Nome utente login e password login</li> </ul>  <b>NOTA</b> Se il mittente è un domain user, specificare il nome del dominio. <ul style="list-style-type: none"> <li>Percorso</li> <li>Permessi di condivisione cartella del contatto</li> </ul>	<a href="#">5-18</a>
1103	Impossibile inviare tramite SMB.	Controllare le impostazioni SMB. <ul style="list-style-type: none"> <li>Nome utente login e password login</li> </ul>  <b>NOTA</b> Se il mittente è un domain user, specificare il nome del dominio. <ul style="list-style-type: none"> <li>Percorso</li> <li>Permessi di condivisione cartella del contatto</li> </ul>	<a href="#">5-16</a>
	Impossibile inviare tramite FTP.	Controllare le impostazioni FTP. <ul style="list-style-type: none"> <li>Percorso</li> <li>Permessi di condivisione cartella del contatto</li> </ul>	<a href="#">5-18</a>
1104	Impossibile inviare l'e-mail.	Controllare l'indirizzo e-mail.   <b>NOTA</b> Se l'indirizzo viene rifiutato dal dominio, non sarà possibile inviare il messaggio e-mail.	<a href="#">5-15</a>

Codice di errore	Messaggio	Azioni correttive	Pagina di riferimento
1105	Impossibile inviare tramite SMB.	Controllare le seguenti impostazioni. Tasto [Menu Sistema/ Contatore] > [Assegnazione Tasto Funzione] > [Menu] > [Salva file] > [Procedura guidata di configurazione rapida] > [SMB Client (trasmissione)]	<a href="#">5-16</a>
	Impossibile inviare l'e-mail.	Selezionare [Invia] per le impostazioni SMTP in Command Center RX.	<a href="#">2-47</a>
	Impossibile inviare tramite FTP.	Controllare le seguenti impostazioni. Tasto [Menu Sistema/ Contatore] > [Assegnazione Tasto Funzione] > [Menu] > [Salva file] > [Procedura guidata di configurazione rapida] > [Tipo di funzione]	<a href="#">5-18</a>
1106	Impossibile inviare l'e-mail.	Controllare l'indirizzo mittente SMTP in Command Center RX.	<a href="#">2-47</a>
1131	Impossibile inviare tramite FTP.	Abilitare SSL. Tasto [Menu Sistema/ Contatore] > [Assegnazione Tasto Funzione] > [Menu] > [Rapporto] > [Stampa] >	<a href="#">5-18</a>
1132	Impossibile inviare tramite FTP.	Eeguire i seguenti controlli per il server FTP. <ul style="list-style-type: none"> <li>• L'FTPS è disponibile?</li> <li>• La crittografia è disponibile?</li> </ul>	—
2101	Impossibile inviare tramite SMB.	Controllare le impostazioni SMB e della rete. <ul style="list-style-type: none"> <li>• Il cavo di rete è collegato.</li> <li>• L'hub non funziona correttamente.</li> <li>• Il server non funziona correttamente.</li> <li>• Nome host e indirizzo IP</li> <li>• Numero porta</li> </ul>	—
	Impossibile inviare tramite FTP.	Controllare le impostazioni FTP e della rete. <ul style="list-style-type: none"> <li>• Il cavo di rete è collegato.</li> <li>• L'hub non funziona correttamente.</li> <li>• Il server non funziona correttamente.</li> <li>• Nome host e indirizzo IP</li> <li>• Numero porta</li> </ul>	—
	Impossibile inviare l'e-mail.	Controllare la rete e Command Center RX. <ul style="list-style-type: none"> <li>• Il cavo di rete è collegato.</li> <li>• L'hub non funziona correttamente.</li> <li>• Il server non funziona correttamente.</li> <li>• Nome del server POP3 dell'utente POP3</li> <li>• Nome server SMTP</li> </ul>	<a href="#">2-47</a>

Codice di errore	Messaggio	Azioni correttive	Pagina di riferimento
2102 2103	Impossibile inviare tramite FTP.	Controllare la rete <ul style="list-style-type: none"> <li>• Il cavo di rete è collegato.</li> <li>• L'hub non funziona correttamente.</li> <li>• Il server non funziona correttamente.</li> </ul>	—
		Eeguire i seguenti controlli per il server FTP. <ul style="list-style-type: none"> <li>• L'FTP è disponibile?</li> <li>• Il server non funziona correttamente.</li> </ul>	—
	Impossibile inviare l'e-mail.	Controllare la rete <ul style="list-style-type: none"> <li>• Il cavo di rete è collegato.</li> <li>• L'hub non funziona correttamente.</li> <li>• Il server non funziona correttamente.</li> </ul>	—
2201 2202 2203 2231	Impossibile inviare l'e-mail. Impossibile inviare tramite FTP. Impossibile inviare tramite SMB.	Controllare la rete. <ul style="list-style-type: none"> <li>• Il cavo di rete è collegato.</li> <li>• L'hub non funziona correttamente.</li> <li>• Il server non funziona correttamente.</li> </ul>	—
2204	Impossibile inviare l'e-mail.	Controllare il limite di dimensioni delle e-mail nelle impostazioni SMTP in Command Center RX.	<a href="#">2-47</a>
3101	Impossibile inviare l'e-mail.	Controllare i metodi di autenticazione di mittente e contatto.	—
	Impossibile inviare tramite FTP.	Controllare la rete <ul style="list-style-type: none"> <li>• Il cavo di rete è collegato.</li> <li>• L'hub non funziona correttamente.</li> <li>• Il server non funziona correttamente.</li> </ul>	—
3201	Impossibile inviare l'e-mail.	Controllare il metodo di autenticazione utente SMTP del contatto.	—
0007 4201 4701 5101 5102 5103 5104 7101 7102 7103 720f	—	Spegnere e riaccendere l'interruttore. Se questo errore di verifica più volte, prendere nota del codice di errore visualizzato e contattare il centro di assistenza.	<a href="#">2-10</a>

# Regolazione/Manutenzione

## Descrizione di Regolazione/Manutenzione

Se si verifica un problema nella riproduzione delle immagini e compare il messaggio che invita ad eseguire un'operazione di manutenzione o regolazione, eseguire Regolazione/Manutenzione nel Menu Sistema.

La tabella elenca le voci da impostare.

Menu	Descrizione	Pagina di riferimento
<b>Regolazione della curva tonalità</b>	Regolare la curva della tonalità dell'immagine stampata.	<a href="#">11-24</a>
<b>Pulizia tamburo 1</b>	Eliminare sfocature e punti bianchi dalle stampe.	<a href="#">11-25</a>
<b>Pulizia tamburo 2</b>	Rimuovere i punti bianchi dalle stampe.	<a href="#">11-25</a>

## Regolazione della curva tonalità

Dopo un utilizzo intenso, oppure in presenza di determinate condizioni di temperatura o umidità, è possibile che si verifichino delle alterazioni o deviazioni della densità rispetto all'originale. Eseguire questa funzione per garantire la corrispondenza con la tonalità originale.

### 1 Caricare la carta.

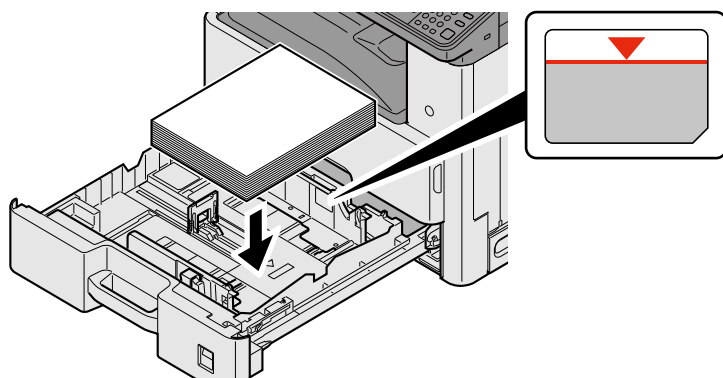

#### ✓ IMPORTANTE

- Caricare la carta con il lato di stampa rivolto verso l'alto.
  - Dopo aver tolto la carta dalla confezione, smazzare i fogli prima di caricarli sul bypass.
- ➔ [Precauzioni per il caricamento della carta \(3-17\)](#)
- Prima di caricare la carta, verificare che non sia arricciata o piegata. La carta arricciata o piegata può provocare inceppamenti.
  - Assicurarsi che la carta caricata non superi il limite indicato.
  - Se si carica la carta senza regolare le guide di larghezza e di lunghezza carta si possono verificare problemi di alimentazione obliqua dei fogli o di inceppamento.

### 2 Visualizzare la schermata.

- 1 Tasto [Menu Sistema/Contatore] > [Regolazione/Manutenzione] > [Regolazione della curva tonalità.]

### 3 Eseguire la regolazione.

1 Selezionare [Avvio].

Viene stampato uno schema. Controllare che sulla sezione inferiore dello schema sia stampato il numero "1".

2 Come indicato in figura, posizionare il lato stampato rivolto verso il basso sulla lastra allineato con il bordo e le frecce allineate verso il lato posteriore e chiudere il copri-originale.

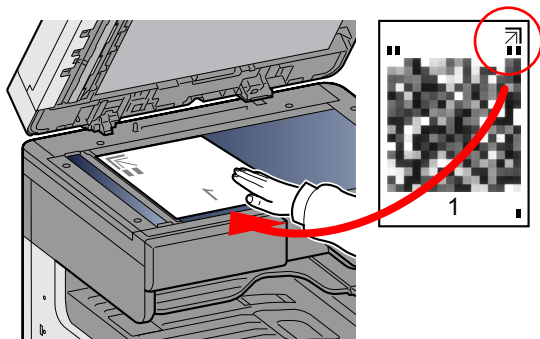

3 Selezionare [Avvio].

Lo schema viene letto e viene avviata la regolazione.

4 Selezionare [OK] sulla schermata di conferma di fine regolazione.

## Pulizia tamburo 1

Eliminare sfocature e punti bianchi dalle stampe.

 **NOTA**

Non è possibile eseguire la pulizia del tamburo 1 durante la stampa. Eseguire la pulizia del tamburo 1 alla fine della stampa.

### 1 Visualizzare la schermata.

Tasto [Menu Sistema/Contatore] > [Regolazione/Manutenzione] > [Pulizia tamburo 1]

### 2 Eseguire la regolazione richiesta.

Selezionare [Avvio]. Viene avviata la procedura Pulizia tamburo.

## Pulizia tamburo 2

Rimuovere i punti bianchi dalle stampe.

 **NOTA**

Non è possibile eseguire la pulizia del tamburo 2 durante la stampa. Eseguire la pulizia del tamburo 2 alla fine della stampa.



## 1 Caricare la carta.

Caricare della carta in formato A3 o Ledger sul bypass.

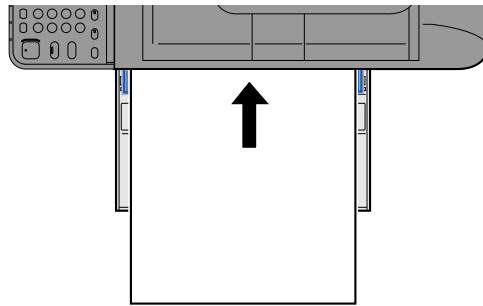

## 2 Visualizzare la schermata.

Tasto [Menu Sistema/Contatore] > [Regolazione/Manutenzione] > [Pulizia tamburo 2]

## 3 Eseguire la regolazione richiesta.

Selezionare [Avvio]. Viene avviata la procedura Pulizia tamburo.

### **NOTA**

Quando si esegue [Pulizia tamburo 2], il sistema genera un avviso acustico a vibrazione per 100 secondi circa, fino al completamento della pulizia tamburo. La presenza di toner sul foglio espulso è normale e non è indicativo di alcun difetto.

## Eliminazione degli inceppamenti carta

Se si verifica un inceppamento carta, la stampa viene interrotta e sul pannello a sfioramento compare il seguente messaggio con l'indicazione della posizione dell'inceppamento:

Inceppamento carta.

Fare riferimento alle seguenti procedure per rimuovere la carta inceppata.

### Indicatori della posizione degli inceppamenti

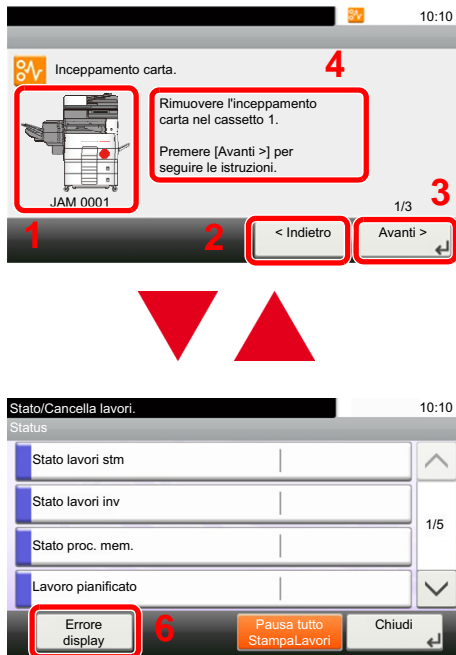

- 1 Mostra la posizione dell'inceppamento carta.
- 2 Mostra il punto precedente.
- 3 Mostra il punto successivo.
- 4 Mostra la procedura da seguire per rimuovere l'inceppamento.
- 5 Selezionando il pulsante [Stato/Cancel. Lav.] si attiva [Attendere]. Selezionando [Attendere] si apre la schermata di stato sulla quale è possibile verificare lo stato dei lavori.
- 6 Selezionare [Errore display] per ritornare alla guida di rimozione dell'inceppamento carta.

Se si verifica un inceppamento carta, il pannello a sfioramento visualizza la posizione dell'inceppamento e le istruzioni per rimuoverlo.

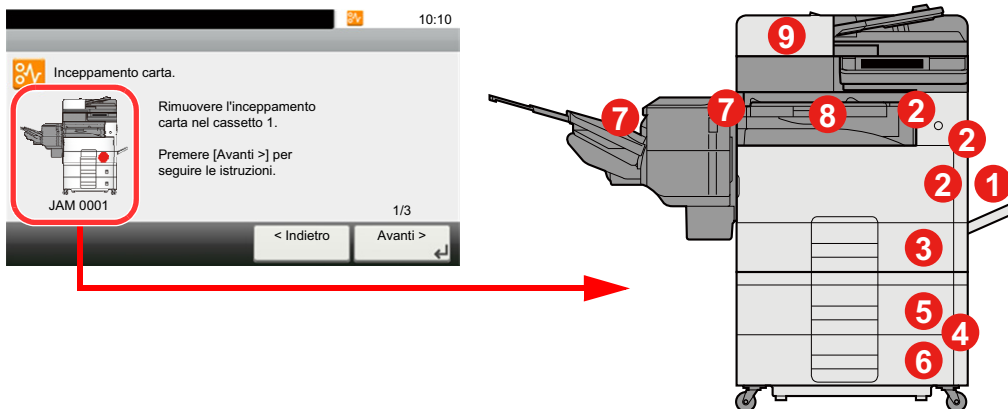

Indicatore della posizione di inceppamento carta	Indicatore di inceppamento carta	Pagina di riferimento
1	Bypass	<a href="#">11-28</a>
2	Coperchio destro 1	<a href="#">11-29</a>
3	Cassetto 1	<a href="#">11-31</a>
4	Coperchio destro 3	<a href="#">11-32</a>

Indicatore della posizione di inceppamento carta	Indicatore di inceppamento carta	Pagina di riferimento
5	Cassetto 2	<a href="#">11-31</a>
6	Cassetto 3	<a href="#">11-31</a>
7	Finisher documenti	<a href="#">11-34</a>
8	Unità di collegamento	<a href="#">11-35</a>
9	Specifiche Alimentatore di originali	<a href="#">11-36</a>

Una volta eliminato l'inceppamento, il sistema passa in modalità di riscaldamento e il messaggio di errore viene annullato. La periferica riprende la stampa a partire dalla pagina in cui si è verificato l'inceppamento.

## Rimuovere la carta inceppata nel vassoio bypass



### ATTENZIONE

- Non riutilizzare la carta inceppata.
- Se la carta si è strappata durante la rimozione, accertarsi di aver rimosso tutti i frammenti rimasti all'interno del sistema poiché possono causare ulteriori inceppamenti.

### 1 Rimuovere la carta inceppata.

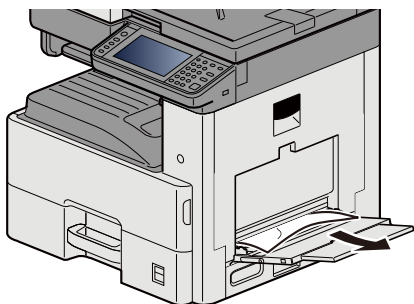

### 2 Rimuovere tutta la carta.

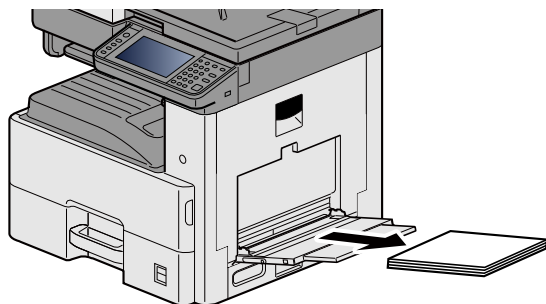

### 3 Ricaricare la carta.

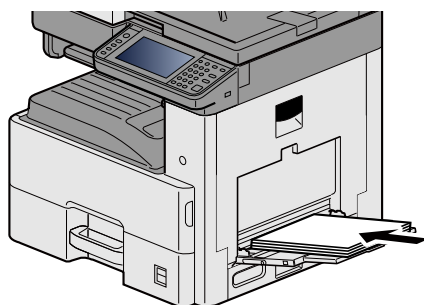

## Rimuovere la carta inceppata nel coperchio destro 1



### ATTENZIONE

L'unità di fissaggio può raggiungere temperature molto elevate. Fare attenzione quando si opera in quest'area, poiché esiste il pericolo di ustioni.

#### 1 Aprire il coperchio destro 1.

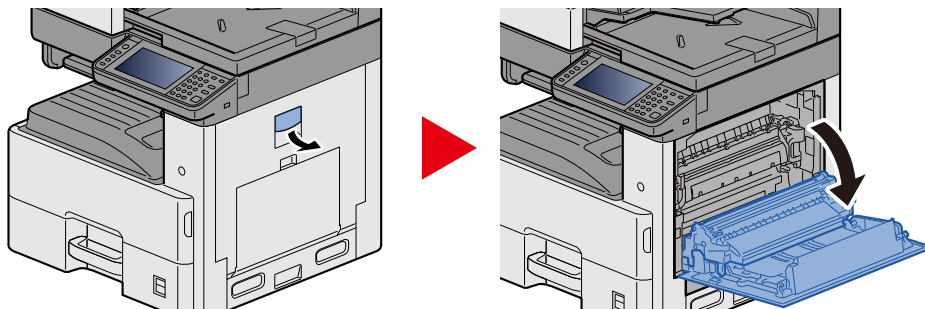

#### 2 Rimuovere la carta inceppata.

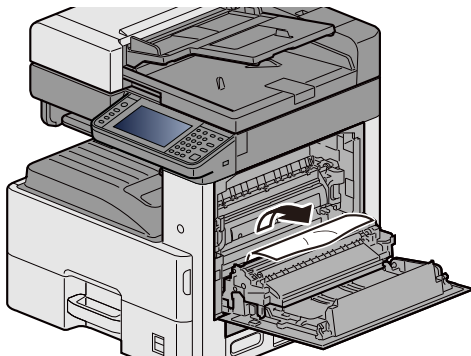

#### 3 Aprire il coperchio del gruppo fusore (a) e rimuovere la carta inceppata.

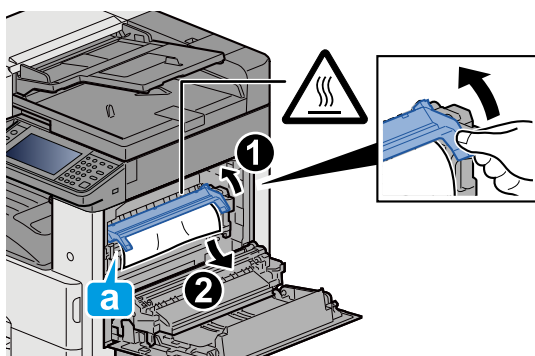

**4** Aprire l'unità fronte/retro.

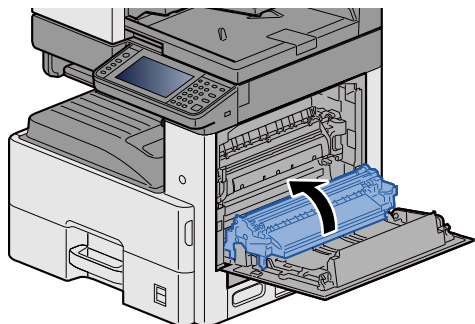

**5** Rimuovere la carta inceppata.

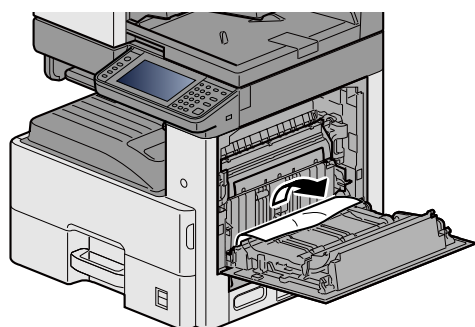

**6** Richiudere il coperchio destro 1.

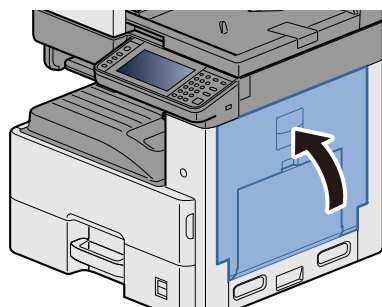

## Rimuovere la carta inceppata nel cassetto 1, 2 e 3

In queste pagine, a titolo esemplificativo, spiegheremo le procedure per il cassetto 1.



### ATTENZIONE

- Non riutilizzare la carta inceppata.
- Se la carta si è strappata durante la rimozione, accertarsi di aver rimosso tutti i frammenti rimasti all'interno del sistema poiché possono causare ulteriori inceppamenti.

- 1 Tirare il cassetto 1 verso di sé fino a che non si blocca.

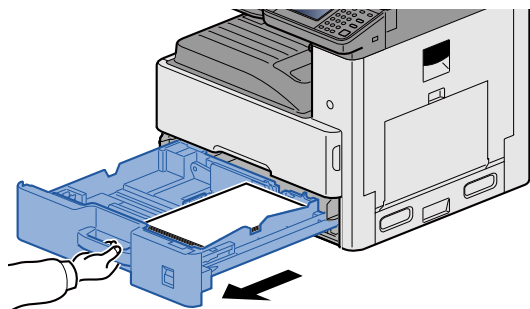

- 2 Rimuovere la carta inceppata.

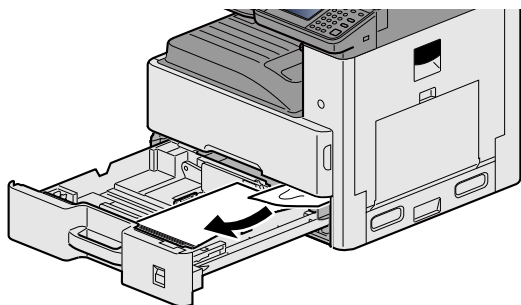

- 3 Richiudere il cassetto 1.

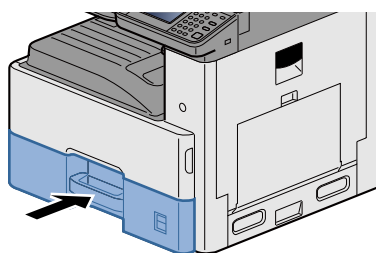

## Rimuovere la carta inceppata nel coperchio destro 2, 3



### ATTENZIONE

- Non riutilizzare la carta inceppata.
- Se la carta si è strappata durante la rimozione, accertarsi di aver rimosso tutti i frammenti rimasti all'interno del sistema poiché possono causare ulteriori inceppamenti.

### 1 Aprire il coperchio destro 3.

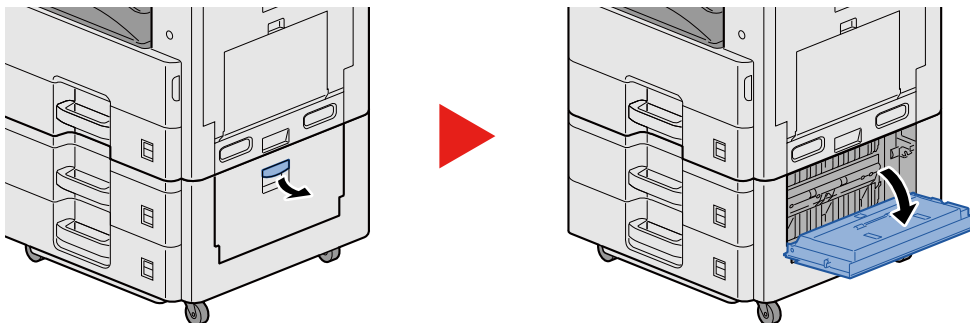

### 2 Rimuovere la carta inceppata.



### 3 Aprire il coperchio destro 2.

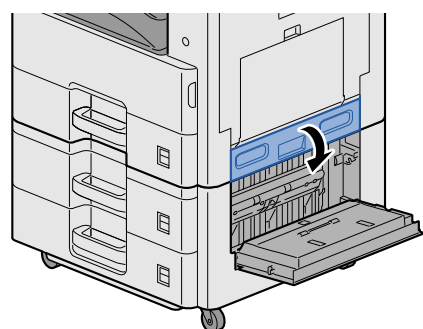

**4** Rimuovere la carta inceppata.

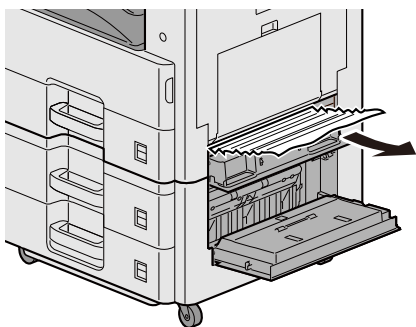

**5** Richiudere il coperchio destro 2, 3.

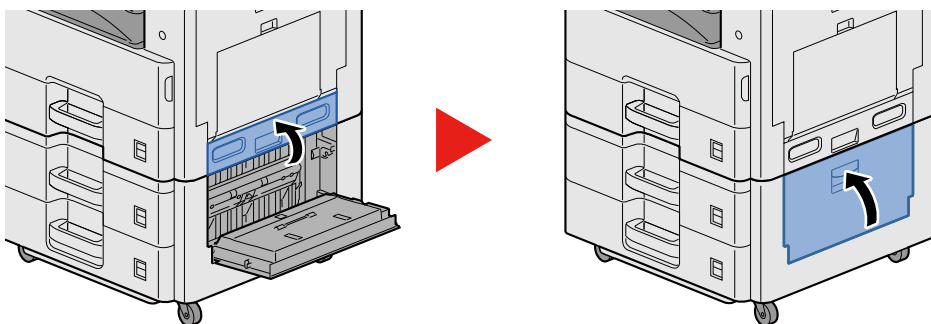



## Rimuovere la carta inceppata nel finisher documenti



### ATTENZIONE

- Non riutilizzare la carta inceppata.
- Se la carta si è strappata durante la rimozione, accertarsi di aver rimosso tutti i frammenti rimasti all'interno del sistema poiché possono causare ulteriori inceppamenti.

### 1 Rimuovere la carta inceppata.

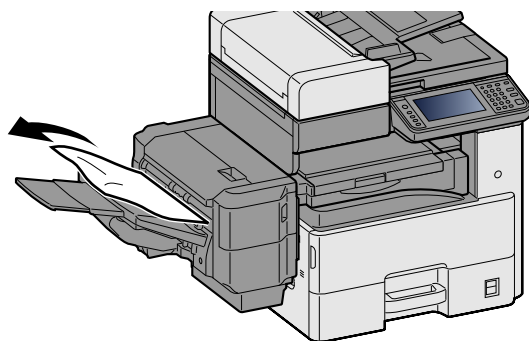

### 2 Aprire il coperchio superiore.

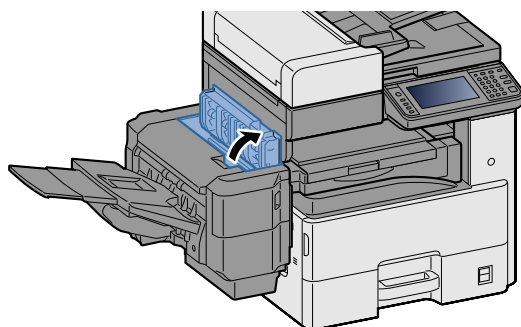

### 3 Rimuovere la carta inceppata.

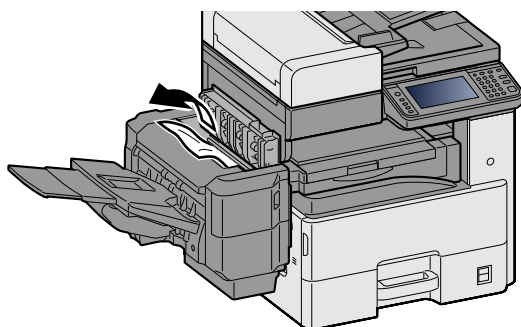

#### 4 Chiudere il coperchio superiore.

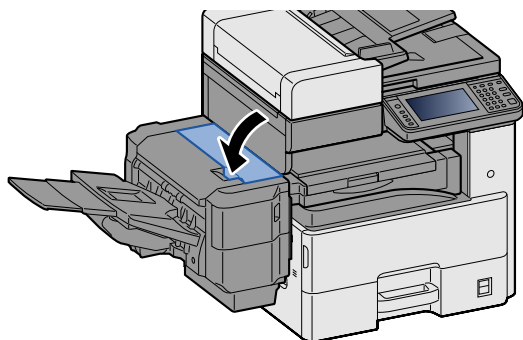

## Rimuovere la carta inceppata nell'unità di collegamento



### ATTENZIONE

- Non riutilizzare la carta inceppata.
- Se la carta si è strappata durante la rimozione, accertarsi di aver rimosso tutti i frammenti rimasti all'interno del sistema poiché possono causare ulteriori inceppamenti.

#### 1 Aprire il coperchio dell'unità di collegamento e rimuovere la carta inceppata.

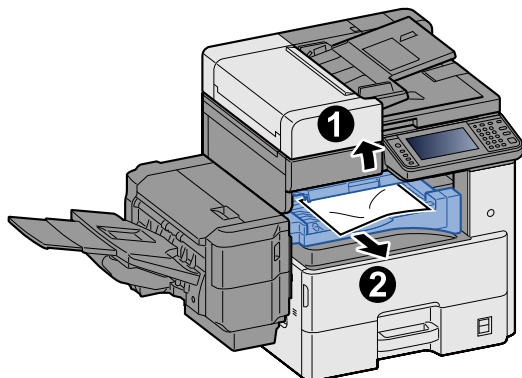

#### 2 Riportare il coperchio dell'unità di collegamento nella posizione iniziale.

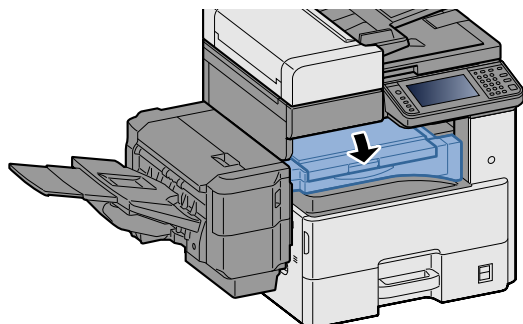

## Rimuovere la carta inceppata nell'alimentatore di originali



### ATTENZIONE

Se la carta si è strappata durante la rimozione, accertarsi di aver rimosso tutti i frammenti rimasti all'interno del sistema poiché possono causare ulteriori inceppamenti.

- 1 Rimuovere gli originali dal vassoio degli originali.

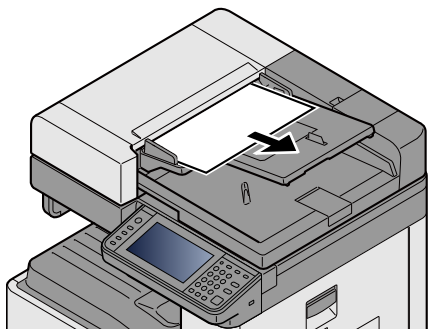

- 2 Aprire il coperchio anteriore e rimuovere la carta inceppata.

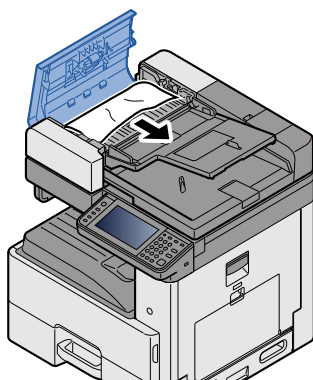

- 3 Aprire l'unità di inversione C e rimuovere la carta inceppata.

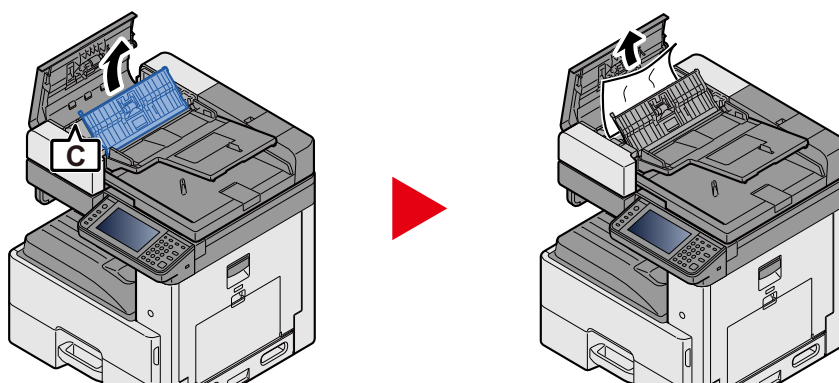

- 4** Ruotare la ghiera B in senso orario per fare avanzare la carta inceppata e rimuoverla.

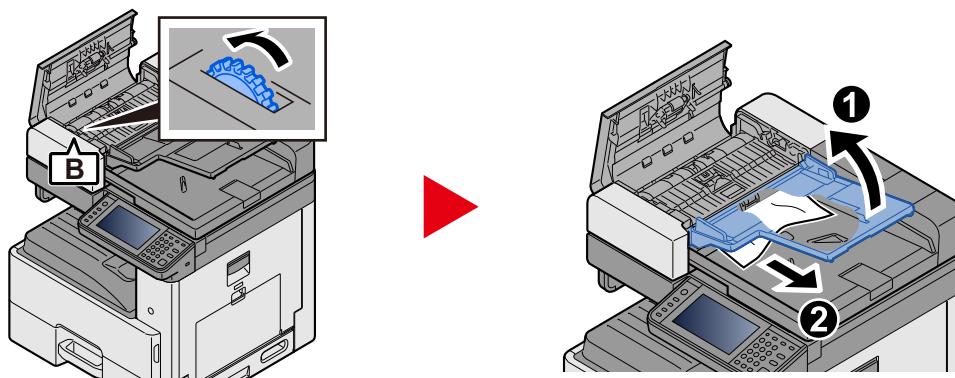

- 5** Chiudere il coperchio superiore.

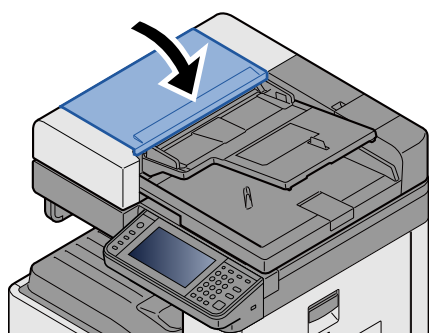

# Eliminazione degli inceppamenti dei punti metallici

## Eliminazione degli inceppamenti dei punti metallici nel finisher documenti

- 1 Aprire il coperchio della pinzatrice del finisher documenti.

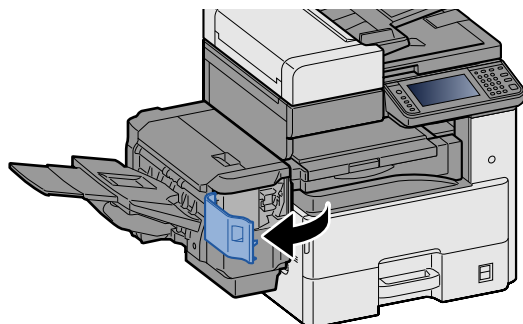

- 2 Rimuovere il supporto della cartuccia punti.

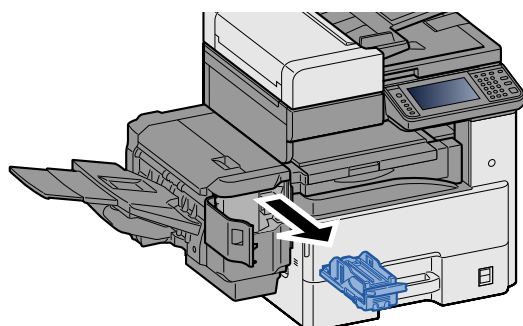

- 3 Rimuovere i punti inceppati.

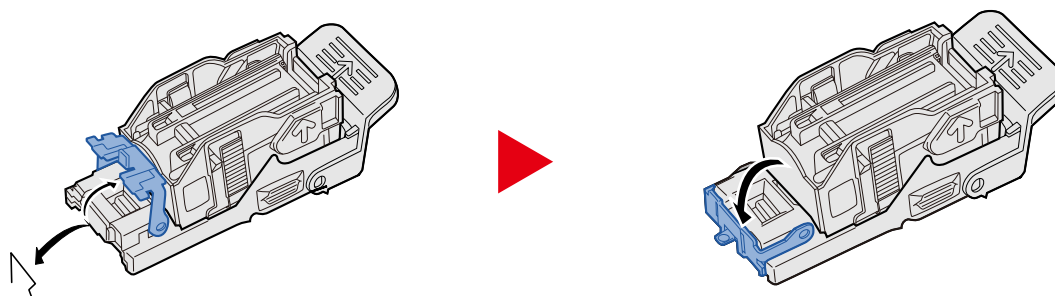

**4** Installare il supporto della cartuccia punti.

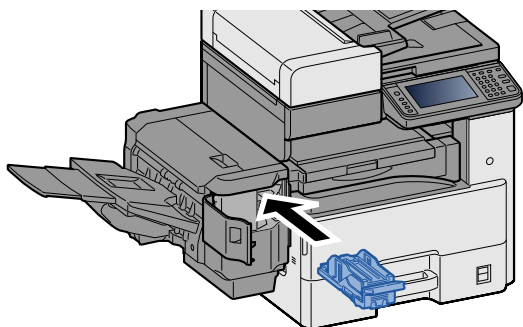

**5** Chiudere il coperchio della pinzatrice.

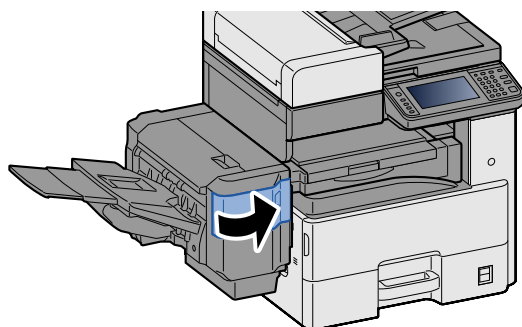

# 12 Appendice

In questo capitolo vengono trattati i seguenti argomenti:

Accessori opzionali .....	12-2
Presentazione degli accessori opzionali .....	12-2
Applicazioni opzionali .....	12-10
Avvio di un'applicazione .....	12-11
Controllo dei dettagli di un'applicazione .....	12-11
Metodo di immissione dei caratteri .....	12-13
Schermate di immissione .....	12-13
Immissione dei caratteri .....	12-14
Specifiche .....	12-23
Sistema .....	12-23
Funzioni di copia .....	12-25
Funzioni stampante .....	12-26
Funzioni scanner .....	12-27
Alimentatore di originali .....	12-28
Cassetto carta (500 fogli x 2) .....	12-28
Finisher documenti .....	12-29
Glossario .....	12-30

# Accessori opzionali

## Presentazione degli accessori opzionali

Gli accessori opzionali disponibili per il sistema sono i seguenti.

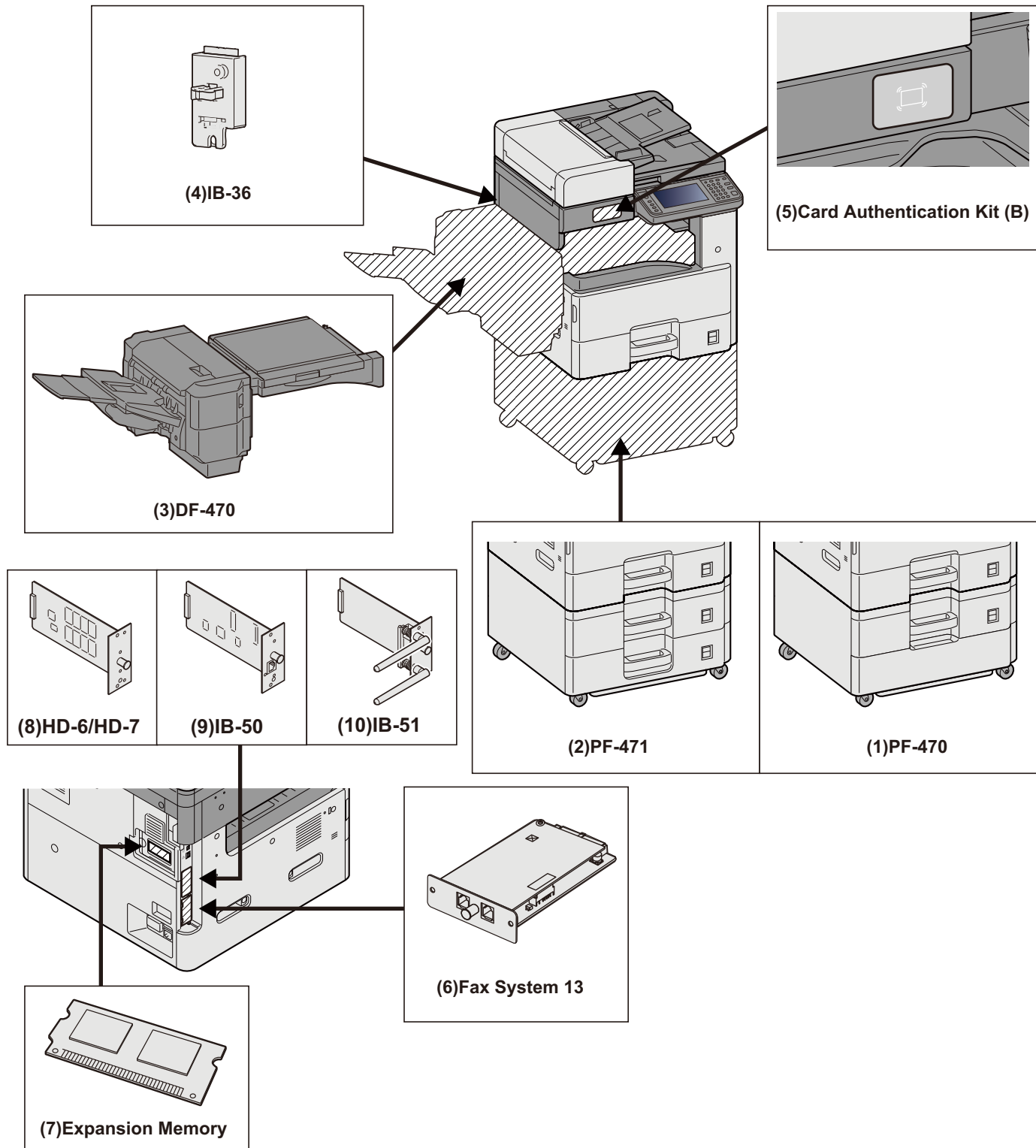



 **IMPORTANTE**

Se sul sistema è installato PF-470 o PF-471, occorre installare il kit anti-ribaltamento.

**(1)PF-470 <Cassetto carta (550 fogli x1)>**

Sul sistema si possono installare due cassette supplementari identici a quelli forniti di serie. La capacità carta e la procedura di caricamento sono identiche a quelle dei cassette standard.

➔ [Caricamento carta nei Cassetti 1 \(a 3\) \(3-19\)](#)

**(2)PF-471 <Cassetto carta (550 fogli x2)>**

Sul sistema si possono installare due cassette supplementari identici a quelli forniti di serie. La capacità carta e la procedura di caricamento sono identiche a quelle dei cassette standard.

➔ [Caricamento carta nei Cassetti 1 \(a 3\) \(3-19\)](#)

**(3)DF-470 <Finisher documenti> (ECOSYS M4132idn)**

Questo finisher documenti supporta cicli di stampa voluminosi e provvede a separare e a fascicolare i set di copie dei lavori. Si possono anche stampare le stampe fasciolate.

**(4)IB-36 <Kit d'interfaccia di rete wireless>**

È la scheda di interfaccia di rete wireless conforme alle specifiche per reti wireless IEEE802.11n (max 65 Mbps) e IEEE802.11 g/b. Inoltre, la stampa di rete è possibile senza l'utilizzo del router LAN wireless in quanto Wi-Fi Direct è supportato. Di serie per il modello in pollici.

**(5)Card Authentication Kit(B) <Kit di autenticazione scheda>**

Kit di autenticazione scheda opzionale Per la gestione dell'accesso degli utenti si possono utilizzare le ID card. In tal caso, è necessario registrare le informazioni relative alla ID card nell'elenco degli utenti locali registrati in precedenza.

➔ [Card Authentication Kit\(B\) Operation Guide](#)

**(6)FAX System 13 <Kit FAX>**

L'installazione del modulo FAX abilita la trasmissione/ricezione di fax sul sistema. Se il sistema è collegato ad un computer, è anche possibile utilizzare la funzione fax di rete.

➔ [Guida alle funzioni FAX](#)

## (7) Memoria di espansione

La memoria di espansione consente l'esecuzione dei lavori di stampa più complessi e velocizza l'elaborazione dei lavori. La Memoria di espansione opzionale fornisce 2.048 MB aggiuntivi di memoria, consentendo di espanderla fino a 3.072 MB.

### Precauzioni nella gestione della memoria

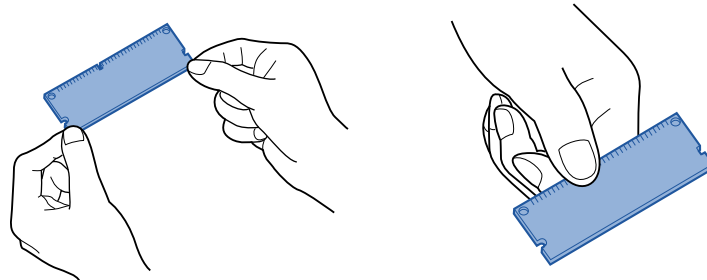

Le cariche elettrostatiche che si accumulano sul corpo in seguito a contatto con abiti, tappeti e altri materiali rappresentano un serio pericolo per il chip memoria. Per proteggere la memoria dai danni causati dalla carica elettrostatica, toccare un oggetto metallico in modo da scaricarla dal corpo prima di installare la memoria di espansione. Se possibile, indossare un bracciale antistatico o adottare altre misure antistatiche.

### Installazione o sostituzione della memoria

#### 1 Spegnere il sistema.

Spegnere la periferica e scollegare il cavo di alimentazione e gli altri cavi collegati al sistema.

#### 2 Rimuovere i pannelli.

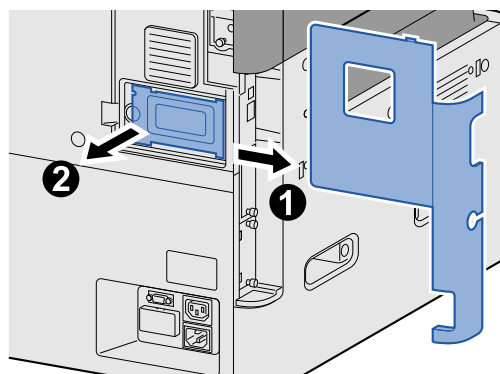

#### 3 Installare la memoria.

1 Rimuovere la Memoria di espansione opzionale dalla confezione.

- 2 Con i terminali di collegamento memoria orientati verso la presa, allineare la sezione con incavo alla linguetta della presa e inserire la memoria direttamente tenendola inclinata.

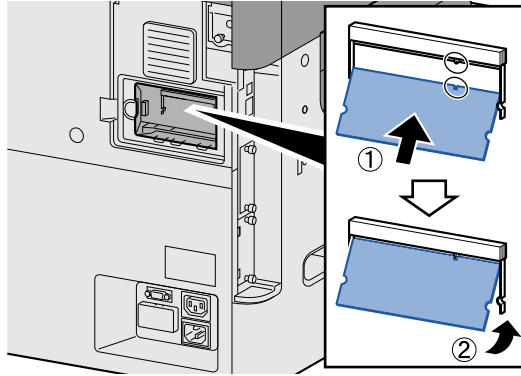

✓ **IMPORTANTE**

Prima di inserire la memoria, assicurarsi che il sistema sia spento.

- 3 Con cautela, muovere delicatamente la memoria inserita per fissarla in posizione.
- 4 Riposizionare i pannelli rimossi all'inizio della procedura.

## Rimozione della memoria di espansione

Per rimuovere la memoria di espansione dal sistema, rimuovere il pannello destro. Premere delicatamente i due fermi della presa, quindi rimuovere la memoria di espansione dalla presa.

## Verifica della memoria di espansione

In caso di errata installazione della memoria di espansione compare il seguente messaggio: "Si è verificato un errore." Reinstallare la memoria. È possibile verificare la corretta installazione della memoria di espansione stampando una pagina stato.

➔ [\[Stampa rapporto\] \(8-5\)](#)

## (8)HD-6/7 <Memoria alta capacità: SSD>

La SSD (unità a stato solido) è impiegata per l'archiviazione dei dati di stampa. Se sulla periferica è installato il disco fisso, si possono rasterizzare e archiviare su questo disco fisso i dati ricevuti. L'installazione di una SSD consente di utilizzare le funzioni Casella documenti.

➔ [Utilizzo delle Caselle documenti \(3-50\)](#)

### Installazione dell'unità SSD

#### 1 Spegnere il sistema.

Spegnere la periferica e scollegare il cavo di alimentazione e gli altri cavi collegati al sistema.

#### 2 Rimuovere i pannelli.

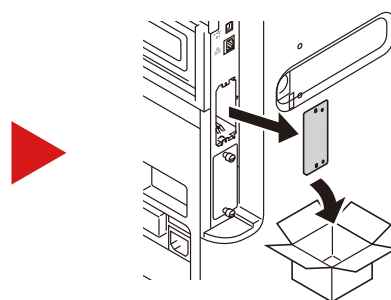
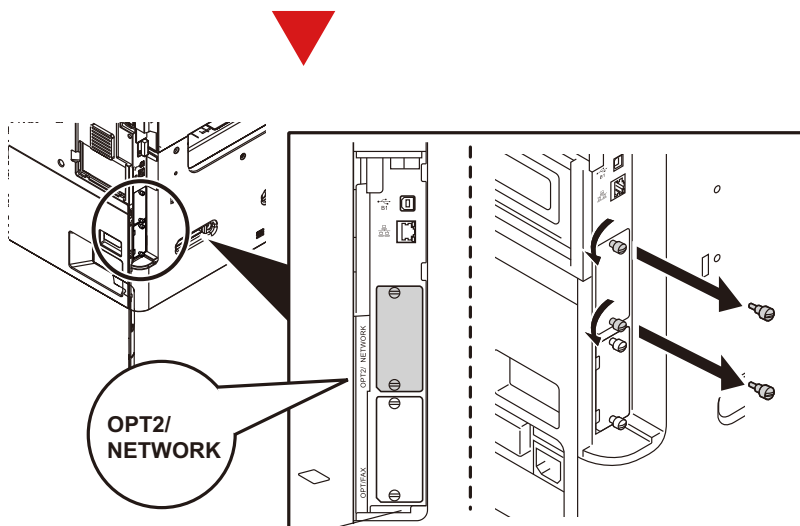
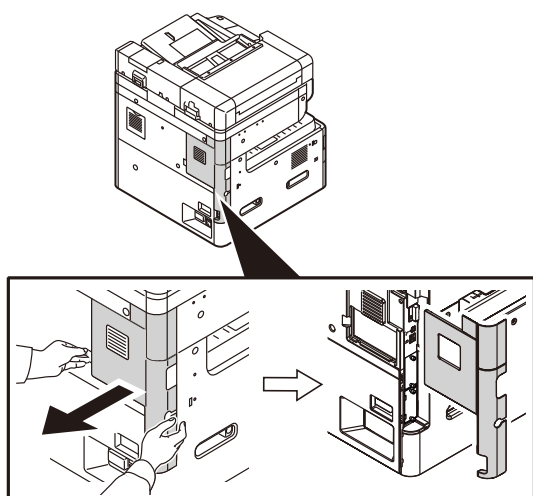

### 3 Installare l'unità SSD.

- 1 Rimuovere l'unità SSD dalla confezione.
- 2 Inserire l'unità nello slot d'interfaccia opzionale.

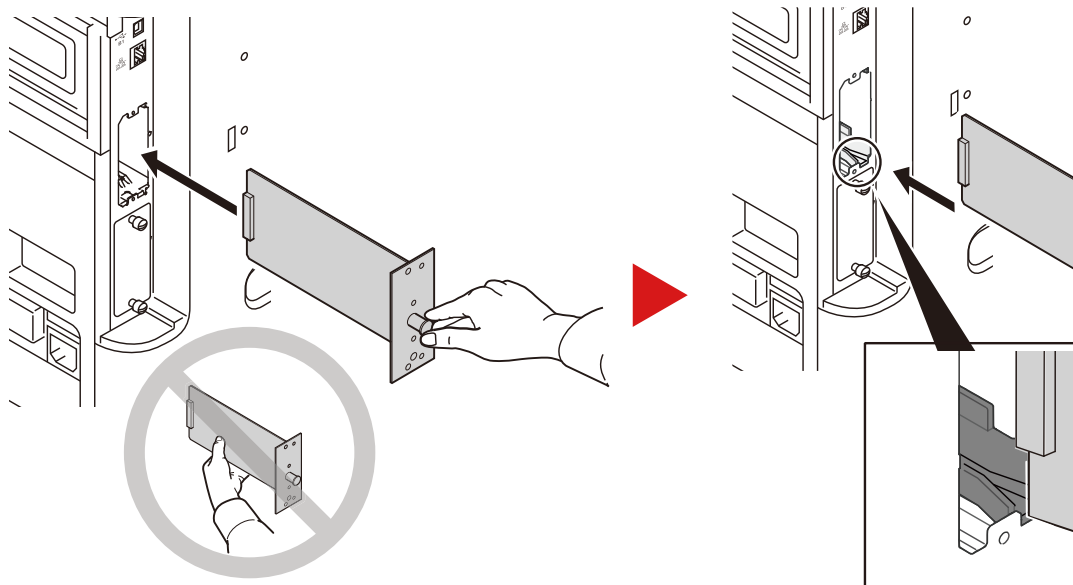

- 3 Bloccarla con (2) viti.

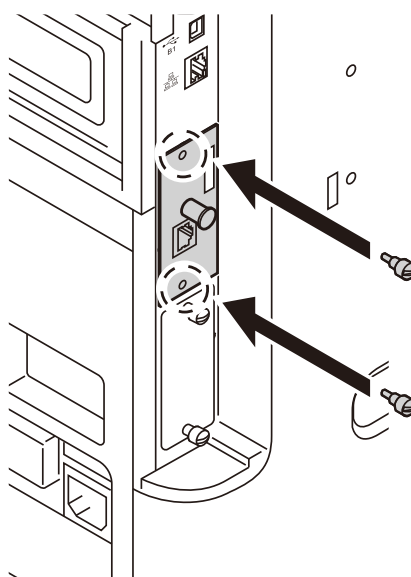

- 4 Riposizionare i pannelli rimossi all'inizio della procedura.

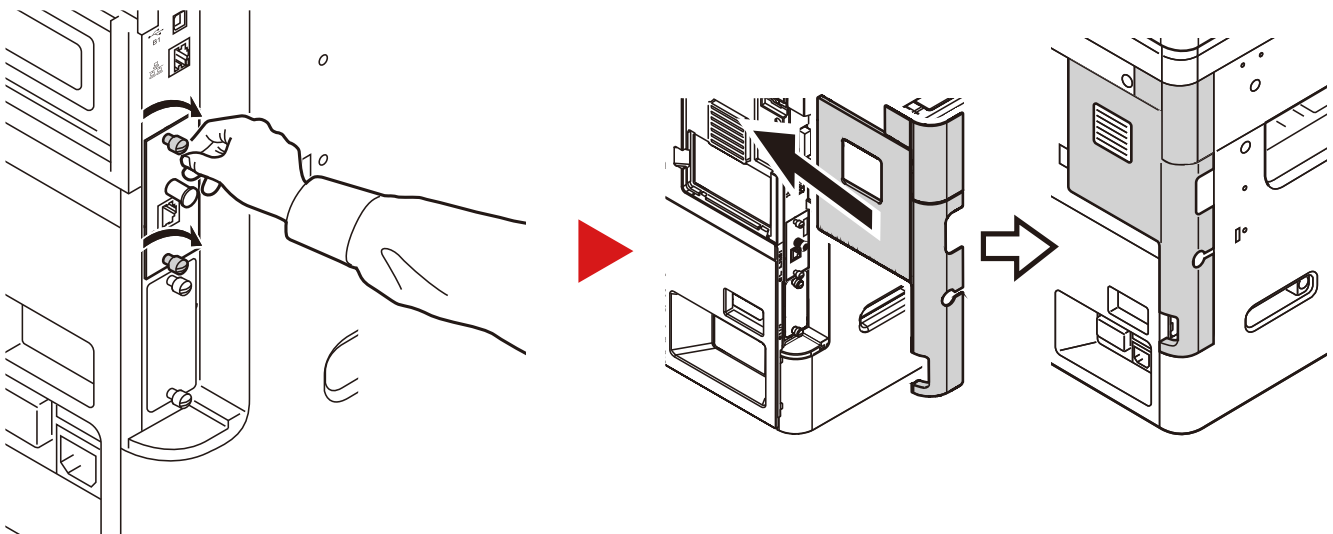

## (9) Scheda di memoria SD/SDHC

La scheda di memoria SD/SDHC è utile per l'archiviazione di font, macro e overlay. Il sistema è dotato di uno slot per scheda memoria SDHC di massimo 32 GB e per scheda memoria SD di massimo 2 GB.

### Letture della scheda memoria SD/SDHC

I contenuti della scheda di memoria SD/SDHC inserita nello slot del sistema possono essere letti dal pannello comandi oppure automaticamente, quando la periferica viene accesa o ripristinata.

### Installazione e formattazione della scheda memoria SD/SDHC

Prima di utilizzare una scheda di memoria SD/SDHC nuova occorre formattarla sul sistema. Per informazioni sulla formattazione di una scheda di memoria SD/SDHC, rivolgersi al centro di assistenza.

#### 1 Spegnere il sistema.

Spegnere la periferica e scollegare il cavo di alimentazione e gli altri cavi collegati al sistema.

## 2 Rimuovere i pannelli.

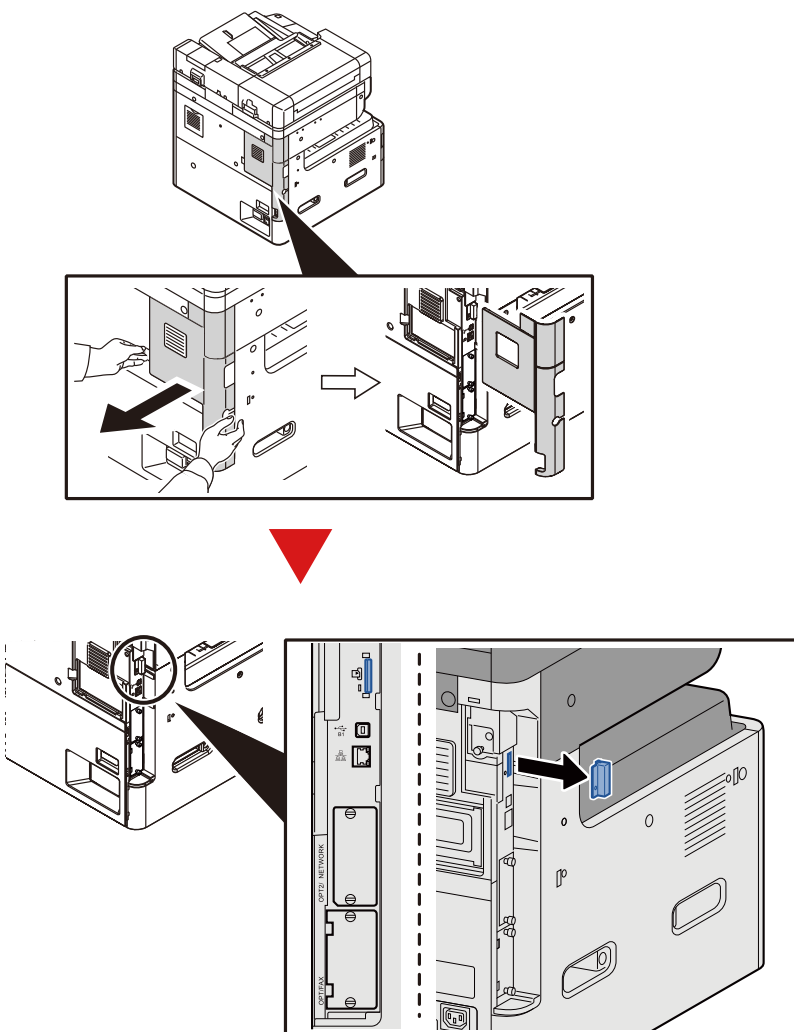

## 3 Installare la scheda memoria SD/SDHC

- 1 Inserire la scheda di memoria SD/SDHC nell'apposito slot.

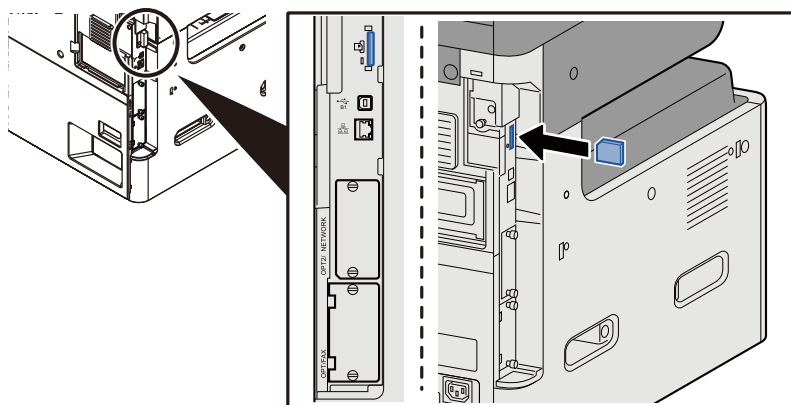

- 2 Riposizionare i pannelli rimossi all'inizio della procedura.
- 3 Inserire la spina del cavo di alimentazione nella presa e accendere il sistema.

### (10)IB-50 <Kit d'interfaccia di rete>

Il Kit d'interfaccia di rete offre una connessione ad alta velocità per l'interfaccia (Gigabit al secondo). IB-50 è compatibile con AppleTalk, Netware e altri protocolli convenzionali.

Supporta esclusivamente le funzionalità base delle utility di serie.

### (11)IB-51 <Kit d'interfaccia di rete wireless>

È la scheda di interfaccia di rete wireless conforme alle specifiche per reti wireless IEEE802.11n (Max 300 Mbps) e 11 g/b. IB-51 è compatibile con AppleTalk, Netware e altri protocolli convenzionali.

Supporta esclusivamente le funzionalità base delle utility di serie.

L'utility di setup IB-51 supporta Windows OS e Mac OS X.

### (12)Data Security kit(E) <Kit sicurezza dati>

Il Data Security Kit sovrascrive tutti i dati obsoleti nell'area di archiviazione del disco fisso impedendone il recupero. Il kit codifica anche i dati prima di archivarli sull'unità SSD. Garantisce un livello di sicurezza più elevato, poiché nessuna parte dei dati può essere decodificata con i normali procedimenti.

### (13)UG-33 <ThinPrint Option>

Questa applicazione permette di stampare i dati direttamente senza utilizzare un driver di stampa.

### (14)Scan extension kit(A) <Kit di attivazione scansione OCR>

Questa opzione permette di utilizzare la funzione OCR nelle applicazioni del sistema.

Per utilizzare questa funzione si deve inserire un'unità SSD o una scheda di memoria SD/SDHC.

➔ [HD-6/7 <Memoria alta capacità: SSD> \(12-6\)](#)

➔ [Scheda di memoria SD/SDHC \(12-8\)](#)

Per utilizzare questa funzione devono essere installati l'applicazione e il dizionario OCR.

➔ [Applicazioni opzionali \(12-10\)](#)

➔ [\[Installazione dizionario OCR\] \(8-58\)](#)

## Applicazioni opzionali

Sul sistema sono installate le seguenti applicazioni.

Applicazione
Data Security Kit
Card Authentication Kit* <sup>1</sup>
ThinPrint Option* <sup>1</sup>
Kit di attivazione scansione OCR* <sup>1</sup>

\*<sup>1</sup> L'applicazione può essere utilizzata nella versione demo per un periodo di tempo limitato.



#### NOTA

- Le restrizioni quali il numero di utilizzi di un'applicazione durante il periodo di prova varia in funzione dell'applicazione.
- Se si modifica la data/ora mentre è in esecuzione la versione demo di un'applicazione non sarà più possibile utilizzare l'applicazione.



## Avvio di un'applicazione

### 1 Visualizzare la schermata.

Tasto [Menu Sistema/Contatore] > [Sistema/Rete] > Funzione opzionale

#### **NOTA**

Se compare la schermata di autenticazione utente, immettere nome utente di login e password di login, quindi selezionare [Login]. Per questo, è necessario effettuare il login con i privilegi di amministratore.

Nome utente e password di login predefinite in fabbrica sono quelle di seguito descritte.

- Nome utente login  
ECOSYS M4125idn:2500, ECOSYS M4132idn:3200
- Password login  
ECOSYS M4125idn:2500, ECOSYS M4132idn:3200

### 2 Selezionare l'applicazione desiderata > [Attivare].

Per visualizzare informazioni dettagliate sull'applicazione prescelta, selezionare .

### 3 [Ufficiale] > [Avanti >] > Immettere il codice di licenza. > [OK]

Alcune applicazioni non richiedono l'immissione di una chiave di licenza. Se non viene visualizzata la schermata di immissione del codice di licenza, passare al Punto 4.

Per utilizzare l'applicazione in prova, selezionare [Valutazione] senza immettere il codice di licenza.

### 4 Selezionare [Sì] sulla schermata di conferma.

#### **NOTA**

- Se è stata avviata l'opzione Data Security Kit o ThinPrint ed è stato immesso il codice di licenza, spegnere e riaccendere il sistema.
- Le icone dell'applicazione attivata vengono visualizzate sulla schermata Home.

## Controllo dei dettagli di un'applicazione

### 1 Tasto [Menu Sistema/Contatore] > [Sistema/Rete] > Funzione opzionale

#### **NOTA**

Se compare la schermata di autenticazione utente, immettere nome utente di login e password di login, quindi selezionare [Login]. Per questo, è necessario effettuare il login con i privilegi di amministratore.

Nome utente e password di login predefinite in fabbrica sono quelle di seguito descritte.

- Nome utente login  
ECOSYS M4125idn:2500, ECOSYS M4132idn:3200
- Password login  
ECOSYS M4125idn:2500, ECOSYS M4132idn:3200

**2** Selezionare [] per l'applicazione per la quale si desidera verificare le informazioni dettagliate. Selezionare [+].

Verranno visualizzate le informazioni dettagliate sull'applicazione selezionata.

La tabella elenca le voci visualizzate.

Descrizione
Nome funzione
Licenza
Conteggi residui
Data di scadenza
Stato operativo

Per estendere il periodo di prova, selezionare [Stampa dopo cambio impostazioni] > [Sì]

## Metodo di immissione dei caratteri

Per immettere i caratteri di un nome, utilizzare la tastiera visualizzata sullo schermo a sfioramento e procedere come segue.

### NOTA

#### Layout tastiera

Per la tastiera, sono disponibili i layout "QWERTY", "QWERTZ" e "AZERTY" come per la tastiera di un normale PC. Selezionare il tasto [Menu Sistema/Contatore], [Impostazioni comuni] e [Layout tastiera] per selezionare il layout desiderato. Come esempio viene riportata la tastiera con layout "QWERTY". Con la stessa procedura, è possibile selezionare un altro layout di tastiera.

## Schermate di immissione

### Schermata per l'immissione di lettere minuscole

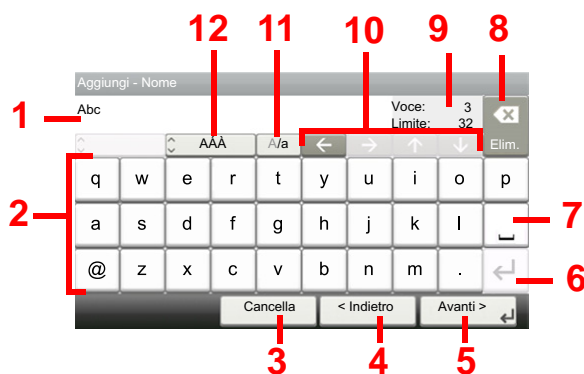

N.	Voce/pulsante	Descrizione
1	Display	Visualizza i caratteri immessi.
2	Tastiera	Selezionare il tasto corrispondente al carattere da immettere.
3	[Cancella]	Selezionare per cancellare i caratteri immessi e ritornare alla schermata precedente all'immissione.
4	[< Indietro]	Selezionare per ritornare alla schermata precedente.
5	[OK] / [Avanti >]	Selezionare per salvare i caratteri immessi e passare alla schermata successiva.
6	Tasto Invio	Selezionare per inserire un'interruzione linea.
7	Tasto Spazio	Selezionare per inserire uno spazio.
8	Tasto Elim.	Selezionare per cancellare un carattere a sinistra del cursore.
9	[Voce] / [Limite]	Visualizza il numero massimo di caratteri e il numero di caratteri immessi.
10	Tasto cursore	Selezionare per spostare il cursore sul display.
11	[A/a] / [A/a]	Selezionare per commutare tra maiuscole e minuscole.
12	[ABC] / [Symbol]	Selezionare i caratteri da immettere. Per immettere dei simboli o dei numeri, selezionare [Simbolo].

## Schermata per l'immissione delle lettere maiuscole



## Schermata per l'immissione di numeri/simboli

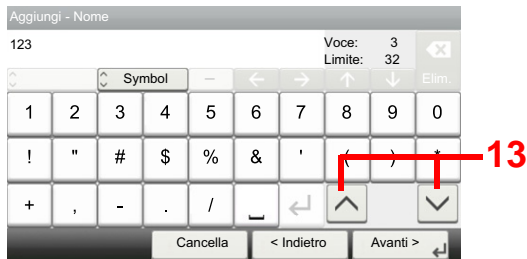

N.	Voce/pulsante	Descrizione
13	[^]/[v]	Per immettere un numero o simbolo non riportato sulla tastiera, selezionare il tasto cursore e scorrere la schermata per visualizzare altri numeri o simboli.

## Immissione dei caratteri

Seguire questa procedura per immettere, ad esempio, "List A-1".

### 1 Immettere 'List', (spazio).



Per passare da maiuscolo a minuscolo, selezionare [A/a]. Per passare da minuscolo a maiuscolo, selezionare [A/a].

### 2 Immettere 'A-1'.



Per immettere dei numeri o dei simboli, selezionare [ABC] per visualizzare [Symbol].

### 3 Salvare i caratteri immessi.

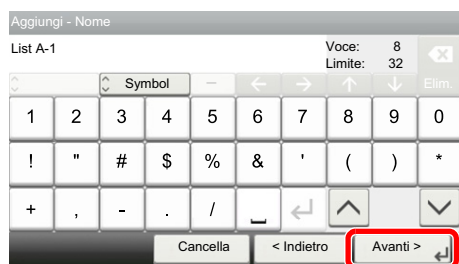

Selezionare [Avanti>]. I caratteri immessi vengono salvati.

## Carta

Questa sezione spiega i formati e i tipi di carta che si possono caricare nei cassettei del sistema.

Per i dettagli su formati, tipi e numero di fogli di carta che si possono caricare nei vari cassettei carta, vedere:

➔ [Sistema \(12-23\)](#)

### Specifiche di base della carta

Questo sistema è progettato per stampare su carta comune, del tipo usato per le normali copiatrici e stampanti (ad esempio stampanti laser). Il sistema accetta anche molti altri tipi di carta conformi alle specifiche riportate di seguito.

È importante prestare attenzione nella scelta della carta. Un tipo di carta non adatto al sistema può provocare inceppamenti o increspature.

#### Carta accettata

Usare della normale carta per copiatrici e stampanti laser. La qualità di stampa dipende dalla qualità della carta. L'uso di carta di qualità scadente può generare stampe di scarsa qualità.

#### Specifiche di base della carta utilizzabile con questo sistema

La tabella elenca le specifiche della carta supportata da questo sistema. Per ulteriori informazioni, consultare le sezioni successive.

Criteri	Specifiche
<b>Grammatura</b>	Cassetti: 60 - 163 g/m <sup>2</sup>
	Bypass: 45 - 256 g/m <sup>2</sup>
<b>Margine di tolleranza</b>	±0,7 mm
<b>Quadraticità degli angoli</b>	90° ±0.2°
<b>Contenuto di umidità</b>	4 - 6%
<b>Contenuto pasta di legno</b>	80% o superiore



#### NOTA

Alcune carte riciclate non soddisfano i requisiti di questo sistema, ad esempio, i requisiti di umidità e di contenuto di pasta di legno. Per questo motivo, si raccomanda di eseguire delle prove con determinati tipi di carta riciclata prima di acquistarne grandi quantità. Scegliere un tipo di carta riciclata che assicura i migliori risultati di stampa e

che contiene livelli minimi di polvere di carta.

Si declina qualsiasi responsabilità per eventuali problemi causati dall'uso di un tipo di carta non conforme alle specifiche indicate.

### Carta appropriata

In questa sezione vengono descritte le linee guida generali per la scelta della carta.

#### Condizione

Non utilizzare carta con angoli piegati né arricciata, sporca o strappata. Non utilizzare carta con superficie grezza o contaminata con filaccia, oppure particolarmente delicata. L'uso di carta che presenta queste caratteristiche genera stampe di scarsa qualità e, inoltre, può causare inceppamenti e ridurre il ciclo della macchina. Scegliere una carta con superficie liscia e uniforme. Evitare però carta patinata e con superficie trattata poiché potrebbero danneggiare il tamburo o il gruppo fusore.

## Componenti

Non utilizzare carta patinata o con superficie trattata né carta contenente plastica o carbone. A causa del calore generato durante il processo di stampa, questi tipi di carta possono produrre esalazioni nocive e danneggiare il tamburo.

Accertarsi di utilizzare carta standard contenente pasta di legno per almeno l'80% e cotone o altre fibre per un massimo del 20%.

## Uniformità

La superficie della carta deve essere liscia e non patinata. Se la carta è troppo liscia e scivolosa, è possibile che vengano alimentati più fogli per volta causando inceppamenti.

## Grammatura base

Nei paesi che utilizzano il sistema metrico, la grammatura base è il peso della carta espresso in grammi per metro quadrato. Una carta troppo pesante o troppo leggera può causare errori di alimentazione o inceppamenti nonché l'usura precoce della macchina. La carta di grammatura mista (ovvero, di spessore non uniforme) può causare l'alimentazione di più fogli contemporaneamente e sfocature o altri problemi di stampa dovuti ad una aderenza non corretta del toner.

## Contenuto di umidità

Per contenuto di umidità si intende il rapporto tra umidità e secchezza espresso in percentuale. Il livello di umidità influisce sull'alimentazione della carta, sulle proprietà elettrostatiche della carta e sull'aderenza del toner.

Il contenuto di umidità della carta varia a seconda dell'umidità relativa dell'ambiente. In presenza di un'umidità relativa elevata la carta diventa umida e i bordi si espandono assumendo un aspetto ondulato. In presenza di un'umidità relativa bassa la carta perde umidità e i bordi si irrigidiscono causando problemi di contrasto.

Bordi ondulati o rigidi possono causare lo scivolamento della carta durante l'alimentazione. Si consiglia di mantenere il contenuto di umidità tra il 4 e il 6%.

Per mantenere il contenuto di umidità al livello corretto, tenere presenti le indicazioni seguenti.

- Conservare la carta in un ambiente fresco e ben aerato.
- Conservare la carta in modo che rimanga piatta e lasciarla nella confezione chiusa. Una volta aperta la confezione, richiuderla ermeticamente se la carta non verrà utilizzata per diverso tempo.
- Conservare la carta nella confezione originale sigillata. Posizionare una piattaforma sotto il cartone per tenerlo sollevato rispetto al pavimento. In particolare, nei periodi piovosi, tenere la carta a un'adeguata distanza da pavimenti in legno o calcestruzzo.
- Prima di utilizzare carta di scorta, mantenerla al livello di umidità appropriato per almeno 48 ore.
- Evitare di esporre la carta a calore, luce diretta del sole o umidità.

## Altre specifiche della carta

### Porosità

Indica la densità della fibra cartacea.

### Rigidità

una carta non abbastanza rigida potrebbe curvarsi all'interno della macchina e causare inceppamenti.

### Arricciatura

una volta aperta la confezione, la maggior parte della carta tende a piegarsi naturalmente. Quando la carta attraversa l'unità di fissaggio, si arriccia leggermente verso l'alto. Per realizzare delle stampe piatte, caricare la carta in modo tale che l'arricciatura sia rivolta verso il fondo del vassoio carta.

### Elettricità statica

durante la stampa, la carta viene caricata elettrostaticamente, in modo che il toner possa aderirvi. Scegliere una carta in grado di rilasciare rapidamente questa carica in modo che i fogli stampati non rimangano attaccati gli uni agli altri.

### **Bianchezza**

il grado di bianco della carta influisce sul contrasto. Una carta molto bianca consente di ottenere stampe più nitide e dai colori brillanti.

### **Qualità**

possono verificarsi problemi in caso di fogli di formato non uniforme, angoli non retti, bordi grezzi, fogli non tagliati oppure bordi e angoli piegati. Per evitare questi problemi, prestare molta attenzione se si effettua il taglio della carta autonomamente.

### **Confezione**

scegliere carta imballata in modo corretto e impilata in scatole. L'ideale sarebbe che l'imballaggio fosse provvisto di rivestimento per inibire l'umidità.

### **Carta sottoposta a trattamenti speciali**

si sconsiglia l'uso dei tipi di carta qui elencati, anche se conformi alle specifiche base. Nel caso di utilizzo di questi tipi di carta, acquistarne dapprima una piccola quantità da usare come campione prova.

- Carta lucida
- Carta filigranata
- Carta con superficie non uniforme
- Carta perforata

### **Formati carta utilizzabili con questo sistema**

Il sistema supporta i formati di carta sotto elencati.

Nelle misure indicate nella tabella viene presa in considerazione una variazione di  $\pm 0,7$  mm sia per la lunghezza che per la larghezza. Gli angoli devono misurare  $90^\circ \pm 0,2^\circ$ .

- A3 (297 × 420 mm)
- A4 (297 × 210 mm)
- A5 (210 × 148 mm)
- A6 (148 × 105 mm) \*1
- B4 (257 × 364 mm)
- B5 (257 × 182 mm)
- B6 (182 × 128 mm) \*1
- 216 × 340 mm
- Ledger
- Letter
- Legal
- Statement
- Executive (7-1/4 × 10-1/2") \*1
- Oficio II
- Folio (210 × 330 mm)
- 8K (273 × 394 mm)
- 16K (273 × 197 mm)
- ISO B5 (176 × 250 mm) \*1
- Busta #10 (4-1/8 × 9-1/2") \*1
- Busta #9 (3-7/8 × 8-7/8") \*1



- Busta #6 3/4 (3-5/8 × 6-1/2") \*1
- Busta Monarch (3-7/8 × 7-1/2") \*1
- Busta DL (110 × 220 mm) \*1
- Busta C5 (162 × 229 mm) \*1
- Busta C4 (229 × 324 mm) \*1
- Hagaki (Cartoncino) (100 × 148 mm) \*1
- Oufuku hagaki (Cartolina di ritorno) (148 × 200 mm) \*1
- Youkei 4 (105 × 235 mm) \*1
- Youkei 2 (114 × 162 mm) \*1
- Person. (Bypass: 98 × 148 - 297 × 432 mm) \*1

\*1 Utilizzabile solo con il bypass.

## Carta speciale

Questa sezione descrive come stampare su carta e materiali speciali.

Carta speciale utilizzabile con questo sistema

- Lucidi OHP
- Carta prestampata
- Carta pregiata
- Carta riciclata
- Carta sottile
- Carta intestata
- Carta colorata
- Carta perforata
- Buste
- Hagaki (Cartoncino)
- Carta spessa
- Etichette
- Carta di alta qualità

Quando si utilizzano questi tipi di carta e supporti, scegliere quelli specifici per la copia o la stampa (ad esempio, stampa laser). Utilizzare il bypass per alimentare lucidi, buste, cartoncino ed etichette.

### Scelta della carta speciale

Sebbene con il sistema sia possibile utilizzare della carta speciale che soddisfa i requisiti di seguito elencati, la qualità delle copie varia sensibilmente in funzione delle differenze nella composizione e nella qualità della carta stessa. Per questo motivo, è più probabile che si verifichino problemi di stampa durante l'uso di carta speciale. Prima di acquistare grandi quantità di carta speciale, eseguire delle prove con un campione per verificare che la qualità di stampa sia soddisfacente. Di seguito, sono fornite precauzioni di carattere generale per la stampa su carta speciale. Si declina qualsiasi responsabilità per eventuali danni fisici provocati all'utente o al sistema dall'umidità o dalle caratteristiche della carta speciale.

Selezionare un cassetto o il bypass per la carta speciale.

## Lucidi OHP

I lucidi devono essere in grado di sopportare il calore prodotto durante il processo di stampa. I lucidi devono soddisfare le seguenti condizioni.

<b>Resistenza al calore</b>	Resistenza ad almeno 190 °C
<b>Spessore</b>	0,100 - 0,110 mm
<b>Materiale</b>	Poliestere
<b>Margine di tolleranza</b>	±0,7 mm
<b>Quadraticità degli angoli</b>	90° ±0.2°

Per evitare eventuali problemi, caricare i lucidi sul bypass posizionandoli con il lato lungo rivolto verso il sistema.

Se si verificano frequenti inceppamenti dei lucidi sul vassoio di uscita, tirare il bordo anteriore dei fogli quando vengono espulsi.

## Etichette

Caricare le etichette sul bypass.

Prestare molta attenzione nella scelta delle etichette da utilizzare; la parte adesiva delle etichette non deve entrare a contatto diretto con componenti del sistema e le etichette non devono scollarsi facilmente dal carrier sheet (foglio di protezione). La presenza di adesivo sul tamburo o sui rulli può causare danni al sistema così come le etichette che si sfilano dal carrier sheet (foglio di protezione).

Quando si stampa su etichette, l'utente deve prestare molta attenzione alla qualità di stampa e ai possibili inconvenienti che si possono verificare.

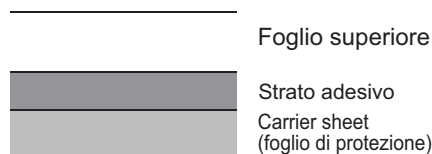

Come indicato in figura, le etichette sono composte da tre diversi strati. Lo strato adesivo contiene componenti molto sensibili alla forza applicata all'interno del sistema. Il carrier sheet supporta il foglio superiore fino a quando l'etichetta non viene utilizzata. Questa composizione di etichette potrebbe causare vari inconvenienti.

La superficie dell'etichetta deve essere completamente coperta con il foglio superiore. Diversamente, l'etichetta potrebbe sfilarsi e causare seri danni.

Alcune etichette presentano margini rilevanti sul foglio superiore. Quando si utilizza questo tipo di carta, sfilare i margini dal carrier sheet solo una volta completata la consegna.

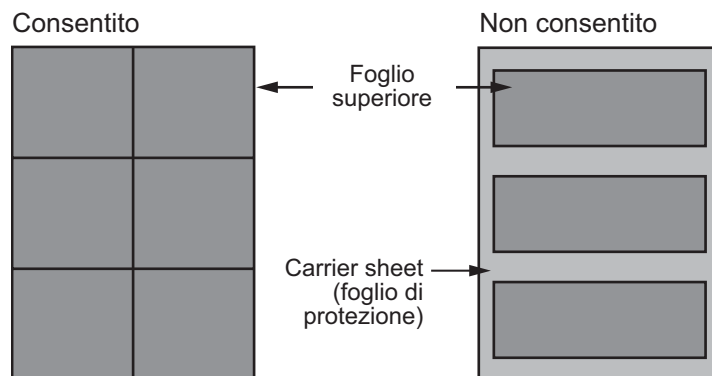

Utilizzare etichette rispondenti alle seguenti specifiche.

Criteria	Specifiche
<b>Grammatura foglio superiore</b>	44 - 74 g/m <sup>2</sup>
<b>Grammatura di base (grammatura carta totale)</b>	104 - 151 g/m <sup>2</sup>

Criteri	Specifiche
Spessore foglio superiore	0,086 - 0,107 mm
0,115 - 0,145 mm	0,115 - 0,145 mm
Contenuto di umidità	4 - 6% (composito)

## Hagaki (Cartoncino)

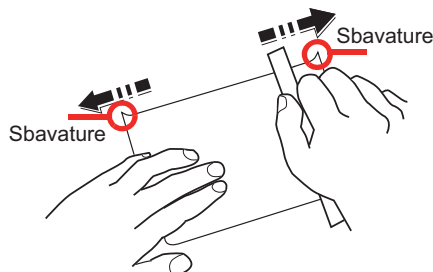

Prima di caricare carta Hagaki (Cartoncino), smazzare la risma e allinearne i bordi. Caricare la carta Hagaki (Cartoncino) sul bypass con il lato di stampa rivolto verso il basso oppure caricarle nel cassetto e nel cassetto opzionale con il lato di stampa rivolto verso l'alto. Se la carta è arricciata, prima di caricarla rimuovere le pieghe. La stampa su carta Hagaki (Cartoncino) arricciata può causare problemi di inceppamento.

Utilizzare carta Oufuku hagaki (Cartolina di ritorno) non piegata (disponibile negli uffici postali). Alcuni tipi di carta Hagaki (Cartoncino) presentano bordi grezzi sul retro generati durante il taglio della carta. Per eliminarli, posizionare la carta Hagaki (Cartoncino) su una superficie piana e strofinarli delicatamente più volte con un righello.

## Buste

Caricare le buste sul bypass con il lato di stampa rivolto verso il basso.

A causa della struttura delle buste, in alcuni casi, può risultare impossibile stampare in modo uniforme su tutta la loro superficie. Le buste sottili, in particolare, potrebbero incresparsi durante il passaggio attraverso il sistema. Prima di acquistare grandi quantità di buste, eseguire delle prove su un campione per verificare la qualità di stampa.

Se si conservano per un lungo periodo di tempo, le buste potrebbero incresparsi. Per questo motivo, tenerle nella confezione sigillata finché non le si utilizza.

Tenere presente quanto segue:

- Non utilizzare buste con strisce adesive esposte. Inoltre, non utilizzare il tipo di busta in cui la striscia adesiva viene scoperta dopo aver tolto lo strato superiore. Il sistema potrebbe subire gravi danni qualora la carta che ricopre la striscia adesiva si stacchi al suo interno.
- Non utilizzare buste con caratteristiche speciali. Ad esempio, non utilizzare buste con finestrella vuota o plastificata o buste dotate di foro per l'inserimento dello spago di chiusura.
- Se si verificano inceppamenti, provare a caricare meno buste per volta.

## Carta spessa

Prima di caricare carta spessa, smazzare la risma e allinearne i bordi. Alcuni tipi di carta spessa presentano bordi grezzi sul retro, generati durante il taglio della carta. Per eliminarli, procedere, come descritto per la carta Hagaki (Cartoncino), collocando la carta su una superficie piana e strofinando delicatamente i bordi grezzi con un righello. La stampa su carta con bordi grezzi può causare inceppamenti.

### NOTA

Se la carta non viene alimentata correttamente anche dopo che è stata spianata, inserirla con il bordo anteriore sollevato di qualche millimetro.

## Carta colorata

La carta colorata deve essere conforme alle specifiche.

➔ [Specifiche di base della carta utilizzabile con questo sistema \(12-16\)](#)

Inoltre, i pigmenti del colore devono essere in grado di sopportare il calore generato durante il processo di stampa, che può raggiungere 200 °C.

## Carta prestampata

La carta prestampata deve essere conforme alle specifiche.

➔ [Specifiche di base della carta utilizzabile con questo sistema \(12-16\)](#)

L'inchiostro colorato deve essere in grado di sopportare il calore prodotto durante il processo di stampa. Deve inoltre essere resistente all'olio al silicone. Non utilizzare carta con superficie trattata, come la carta lucida utilizzata per i calendari.

## Carta riciclata

La carta riciclata deve essere conforme alle specifiche. Tuttavia, per quanto riguarda la bianchezza, vi sono considerazioni ulteriori.

➔ [Specifiche di base della carta utilizzabile con questo sistema \(12-16\)](#)



### NOTA

Prima di acquistare grandi quantità di carta riciclata, eseguire delle prove su un campione per verificare la qualità di stampa.

# Specifiche

 **IMPORTANTE**

Le specifiche sono soggette a modifiche senza preavviso.

 **NOTA**

Per maggiori informazioni sull'utilizzo del FAX, vedere:

➔ Guida alle funzioni FAX

## Sistema

Voce		Descrizione
<b>Tipo</b>		Da scrivania
<b>Metodo di stampa</b>		Elettrofotografico mediante laser semiconduttore con sistema a tamburo
<b>Grammatura carta</b>	<b>Cassetto</b>	60 - 163 g/m <sup>2</sup>
	<b>Vassoio Bypass</b>	45 - 256 g/m <sup>2</sup>
<b>Tipo di carta</b>	<b>Cassetto</b>	Normale, Prestampata, Pregiata, Riciclata, Velina, Grezza, Intestata, Colorata, Perforata, Spessa, Alta qualità, Person. 1 - 8 (Fronte/retro: come Solo fronte, escluso Velina)
	<b>Vassoio Bypass</b>	Normale, Lucido, Prestampata, Etichette, Pregiata, Riciclata, Velina, Grezza, Intestata, Colorata, Perforata, Busta, Cartoncino, Patinata, Spessa, Alta qualità, Person. 1 - 8
<b>Formato carta</b>	<b>Cassetto</b>	A3, A4, A5, B4, B5, Ledger, Letter, Legal, Statement, Oficio II, 216×340 mm, Folio, 8K, 16K
	<b>Vassoio Bypass</b>	A3, A4, A5, A6, B4, B5, B6, 216 × 340 mm, Ledger, Letter, Legal, Statement, Executive, Oficio II, Folio, 8K, 16K, ISO B5, Busta #10, Busta #9, Busta #6 3/4, Busta Monarch, Busta DL, Busta C5, Busta C4, Hagaki (Cartoncino), Oufuku Hagaki (Cartolina di ritorno), Youkei 4, Youkei 2, Person. (98 x 148 - 297 x 432 mm)
<b>Area stampabile</b>		Il margine di stampa superiore è di 4,5 ± 1,5 mm, il margine di stampa inferiore è di 3 ± 2,5 mm e quello dei due lati è di 4 mm.
<b>Tempo di riscaldamento (23°C, 60%)</b>	<b>Accensione</b>	ECOSYS M4125idn: 20 secondi o inferiore ECOSYS M4132idn: 20 secondi o inferiore
	<b>Risparmio energetico</b>	ECOSYS M4125idn: 8 secondi o inferiore ECOSYS M4132idn: 8 secondi o inferiore
	<b>Modo A riposo</b>	ECOSYS M4125idn: 13,9 secondi o inferiore ECOSYS M4132idn: 16,4 secondi o inferiore
<b>Capacità carta</b>	<b>Cassetto</b>	500 fogli (80 g/m <sup>2</sup> )* <sup>1</sup>
	<b>Vassoio Bypass</b>	100 fogli (A4/Letter o inferiore, 80 g/m <sup>2</sup> ) 25 fogli (superiore ad A4/Letter, 80 g/m <sup>2</sup> )
<b>Capacità vassoio di uscita</b>	<b>Vassoio interno</b>	250 fogli (80 g/m <sup>2</sup> )
	<b>Separatore lavori</b>	50 fogli (80 g/m <sup>2</sup> )
<b>Sistema di riproduzione immagine</b>		Laser semiconduttore ed elettrofotografico
<b>Memoria</b>		Standard: 1.024 MB (1,0 GB), Max.: 3.072 MB (3,0 GB)

Voce		Descrizione
Interfaccia	Standard	Connettore interfaccia USB: 1 (Hi-Speed USB) Interfaccia di rete: 1 (1000Base-T/100Base-TX/10BASE-T [IPv6IPv4IPSec], 802.3az supportati) Host USB 2 (Slot memoria USB) LAN wireless: 1* <sup>2</sup>
	Opzione	eKUIO: 2 (Per HD-6/HD-7/FAX System * <sup>3</sup> /IB-50/IB-51.)
Ambiente operativo	Temperatura	10 - 32,5 °C
	Umidità	10 - 80%
	Altitudine	3.500 m massimo
	Luminosità	1.500 lux massimo
Dimensioni (L x P x A) (senza Alimentatore di originali)		590 x 590 x 688 mm
Peso (senza cartuccia toner)		ECOSYS M4125idn: Circa 49 kg ECOSYS M4132idn: Circa 52 kg
Ingombro (L x P) (quando si utilizza il bypass)		873 x 590 mm
Alimentazione		Modello a 230 V: 220 - 240 V (50 Hz, 5,5 A)
Consumo di corrente del prodotto collegato alla rete e in standby (quando sono collegate tutte le porte di rete).		Le informazioni sono disponibili sul sito web indicato di seguito. <a href="http://www.kyoceradocumentsolutions.eu/index/environment/green_products/low_power_consumption.html">http://www.kyoceradocumentsolutions.eu/index/environment/green_products/low_power_consumption.html</a>
Accessori opzionali		➔ <a href="#">Accessori opzionali (12-2)</a>

\*1 Fino al limite massimo superiore indicato nel cassetto.

\*2 Di serie per il modello in pollici.

\*3 Per FAX system utilizzare lo slot 2.

## Funzioni di copia

Voce		Descrizione		
Velocità di copiatura	ECOSYS M4125idn		Alimentata da cassetto	Alimentata da bypass
		A4/Letter	25 fogli/min	17 fogli/min
		A4-R/Letter-R	18 fogli/min	14 fogli/min
		A3/Ledger	12 fogli/min	11 fogli/min
		B4/Legal	12 fogli/min	11 fogli/min
		B5	25 fogli/min	17 fogli/min
		B5-R	16 fogli/min	14 fogli/min
		A5-R	12 fogli/min	12 fogli/min
	A6-R	-	12 fogli/min	
	ECOSYS M4132idn		Alimentata da cassetto	Alimentata da bypass
		A4/Letter	32 fogli/min	23 fogli/min
		A4-R/Letter-R	23 fogli/min	19 fogli/min
		A3/Ledger	17 fogli/min	15 fogli/min
		B4/Legal	17 fogli/min	15 fogli/min
		B5	32 fogli/min	23 fogli/min
B5-R		20 fogli/min	19 fogli/min	
A5-R		15 fogli/min	15 fogli/min	
A6-R	-	15 fogli/min		
<b>Tempo di produzione della prima copia</b> (A4, originale posizionato su vetro di lettura, carta alimentata da cassetto)		ECOSYS M4125idn: 5,8 secondi o inferiore ECOSYS M4132idn: 5,2 secondi o inferiore		
<b>Livello di zoom</b>		Modo manuale: 25 - 400%, ad incrementi dell'1% Modo automatico: Zoom predefinito		
<b>Copia continua</b>		1 - 999 fogli		
<b>Risoluzione</b>		600 × 600 dpi		
<b>Tipi di originali accettati</b>		Fogli, libri, oggetti tridimensionali (formato massimo originale: A3/Ledger)		
<b>Sistema di alimentazione degli originali</b>		Fisso		

## Funzioni stampante

Voce		Descrizione		
Velocità di stampa (Solo fronte)	ECOSYS M4125idn		Alimentata da cassetto	Alimentata da bypass
		A4/Letter	25 fogli/min	17 fogli/min
		A4-R/Letter-R	18 fogli/min	14 fogli/min
		A3/Ledger	12 fogli/min	11 fogli/min
		B4/Legal	12 fogli/min	11 fogli/min
		B5	25 fogli/min	17 fogli/min
		B5-R	16 fogli/min	14 fogli/min
		A5-R	12 fogli/min	12 fogli/min
	A6-R	-	12 fogli/min	
	ECOSYS M4132idn		Alimentata da cassetto	Alimentata da bypass
		A4/Letter	32 fogli/min	23 fogli/min
		A4-R/Letter-R	23 fogli/min	19 fogli/min
		A3/Ledger	17 fogli/min	15 fogli/min
		B4/Legal	17 fogli/min	15 fogli/min
B5		32 fogli/min	23 fogli/min	
B5-R		20 fogli/min	19 fogli/min	
A5-R		15 fogli/min	15 fogli/min	
A6-R	-	15 fogli/min		
Velocità di stampa (Fronte/retro)	ECOSYS M4125idn		Alimentata da cassetto	Alimentata da bypass
		A4/Letter	22 fogli/min	17 fogli/min
		A4-R/Letter-R	9 fogli/min	8 fogli/min
		A3/Ledger	8 fogli/min	7 fogli/min
		B4/Legal	8 fogli/min	7 fogli/min
		B5	22 fogli/min	17 fogli/min
		B5-R	10 fogli/min	9 fogli/min
		A5-R	12 fogli/min	12 fogli/min
	ECOSYS M4132idn		Alimentata da cassetto	Alimentata da bypass
		A4/Letter	29 fogli/min	22 fogli/min
		A4-R/Letter-R	13 fogli/min	11 fogli/min
		A3/Ledger	11 fogli/min	10 fogli/min
		B4/Legal	11 fogli/min	10 fogli/min
		B5	30 fogli/min	22 fogli/min
B5-R		13 fogli/min	11 fogli/min	
A5-R		15 fogli/min	15 fogli/min	



Voce	Descrizione
<b>Tempo di produzione della prima stampa (carta A4, alimentata da cassetto)</b>	ECOSYS M4125idn: 5,8 secondi o inferiore ECOSYS M4132idn: 5,8 secondi o inferiore
<b>Risoluzione</b>	600 x 600 dpi, Fine 1200
<b>Sistema operativo</b>	Windows Vista, Windows 7, Windows 8, Windows 8.1, Windows 10, Windows Server 2008/R2, Windows Server 2012/R2, Windows Server 2016, Mac OS X (10.5 o superiore)
<b>Interfaccia</b>	Connettore interfaccia USB: 1 (Hi-Speed USB) Interfaccia di rete: 1 (10 BASE-T/100 BASE-TX/1000 BASE-T [IPv6, IPv4, IPSec], 802.3a supportata) LAN wireless (opzionale): 1 (Per IB-36)* <sup>1</sup>
<b>Linguaggio di descrizione pagina</b>	PRESCRIBE
<b>Emulazioni</b>	PCL6 (PCL5c/ PCL-XL), KPDL3, AES, PDF, XPS, OpenXPS

\*1 Di serie per il modello in pollici.

## Funzioni scanner

Voce	Descrizione
<b>Risoluzione</b>	600 x 600 dpi, 400 x400 dpi, 200 x 400 dpi, 300 x 300 dpi, 200 x 200 dpi, 200 x 100 dpi
<b>Formato file</b>	TIFF, JPEG, XPS, OpenXPS, PDF (compressione MMR/JPEG), MS Office* <sup>1,2</sup> , PDF ricercabile* <sup>1</sup>
<b>Velocità di scansione*<sup>3</sup> (A4 orizzontale, 300 dpi, qualità immagine: originale testo/ foto)</b>	<b>ECOSYS M4125idn</b> Solo fronte: B/N 50 Immagini/min, A colori 50 Immagini/min Fronte/retro: B/N 16 Immagini/min, A colori 16 Immagini/min
	<b>ECOSYS M4132idn</b> Solo fronte: B/N 50 Immagini/min, A colori 50 Immagini/min Fronte/retro: B/N 16 Immagini/min, A colori 16 Immagini/min
<b>Interfaccia</b>	Ethernet (10 BASE-T/100 BASE-TX/1000 BASE-T) LAN wireless (opzionale): 1 (Per IB-36)* <sup>4</sup>
<b>Sistema di trasmissione</b>	SMB, SMTP, SMTP over SSL, FTP, FTP over SSL, TWAIN* <sup>5</sup> , WIA* <sup>5</sup> , WSD

\*1 Quando è installato Kit di attivazione scansione OCR opzionale.

\*2 Microsoft Office 2007 o versione successiva

\*3 Quando si utilizza l'alimentatore di originali (tranne la scansione TWAIN e WIA)

\*4 Di serie per il modello in pollici.

\*5 Sistemi operativi accettati: Windows Vista, Windows Server 2008, Windows Server 2008 R2, Windows 7, Windows 8, Windows 8.1, Windows 10, Windows Server 2012, Windows Server 2012 R2, Windows Server 2016

## Alimentatore di originali

Voce	Descrizione
<b>Metodo di alimentazione originali</b>	Alimentazione automatica
<b>Tipi di originali accettati</b>	Originali a fogli
<b>Formato carta</b>	Massimo: A3/ Ledger (Person.: 297 x 432 mm, Documenti lunghi: 297 x 1.900 mm)
	Minimo: A5-R/ Statement-R (Person.: 140 x 182 mm)
<b>Grammatura carta</b>	1-faccia: 45 - 160 g/m <sup>2</sup> 2-facce: 50 - 120 g/m <sup>2</sup>
<b>Capacità</b>	50 fogli o inferiore (50 - 80 g/m <sup>2</sup> )*1

\*1 Fino al limite massimo superiore indicato nell'alimentatore di originali.

## Cassetto carta (500 fogli)

Voce	Descrizione
<b>Metodo di alimentazione della carta</b>	Alimentatore con rullo di frizione (N. di fogli: 500, 80 g/m <sup>2</sup> , 1 cassetto)
<b>Formato carta</b>	A3, A4, A5, B4, B5, Ledger, Letter, Legal, Statement, Oficio II, 216×340 mm, Folio, 8K, 16K
<b>Carta accettata</b>	Grammatura carta: 60 - 163 g/m <sup>2</sup> Tipi di carta: Normale, Riciclata, Materiale
<b>Dimensioni (L) × (P) × (A)</b>	590 × 589 × 352 mm
<b>Peso</b>	Circa 20,8 kg

## Cassetto carta (500 fogli x 2)

Voce	Descrizione
<b>Metodo di alimentazione della carta</b>	Alimentatore con rullo di frizione (N. di fogli: 500, 80 g/m <sup>2</sup> , 2 cassette)
<b>Formato carta</b>	A3, A4, A5, B4, B5, Ledger, Letter, Legal, Statement, Oficio II, 216×340 mm, Folio, 8K, 16K
<b>Carta accettata</b>	Grammatura carta: 60 - 163 g/m <sup>2</sup> Tipi di carta: Normale, Riciclata, Materiale
<b>Dimensioni (L) × (P) × (A)</b>	590 × 589 × 352 mm
<b>Peso</b>	Circa 21 kg

## Finisher documenti

Voce		Descrizione
<b>Numero di vassoi</b>		1 vassoio
<b>Formato carta (80 g/m<sup>2</sup>)</b>	<b>Vassoio (senza pinzatura)</b>	A3, B4, Folio, 216 x 340 mm, Ledger, Legal, Oficio II, 8K: 250 fogli A4, B5, A5, Letter, Executive, Statement, 16K: 500 fogli
<b>Grammatura carta accettata</b>		45 - 256 g/m <sup>2</sup> (Pinzatura: 90 g/m <sup>2</sup> o inferiore)
<b>Pinzatura</b>	<b>Numero di fogli</b>	A3, B4, Ledger, Legal, Oficio II, 216 x 340 mm, 8K: 25 fogli A4, B5, Letter, 16K: 50 fogli (Grammatura carta 90 g/m <sup>2</sup> o inferiore)
	<b>Tipi di carta</b>	Normale, Riciclata, Prestampata, Pregiata, Colorata, Perforata, Intestata, Alta qualità, Grezza, Person. 1-8
<b>Dimensioni (L) x (P) x (A)</b>		416 x 521 x 275,5 mm
<b>Peso</b>		Circa 12 kg o inferiore
<b>Ingombro (L x P) (Quando si estrae il cassetto)</b>		612 x 521 mm

# Glossario

Voce	Spiegazione
<b>A riposo</b>	Modalità di risparmio di energia elettrica, attivata quando il sistema rimane inutilizzato o quando non vi è alcun trasferimento di dati per un periodo prestabilito. Quanto è attivo questo modo, il consumo di energia elettrica è ridotto al minimo.
<b>Accessibilità</b>	Questo sistema è progettato per essere accessibile anche dalle persone anziane e dalle persone con disabilità o problemi alla vista. È possibile inclinare il pannello a sfioramento in due diverse posizioni.
<b>Apple Talk</b>	AppleTalk offre la possibilità di condividere file e stampanti; inoltre, consente di utilizzare applicazioni che si trovano su un altro computer della stessa rete AppleTalk.
<b>Auto Form Feed Time-out</b>	Durante la trasmissione dei dati, il sistema deve talvolta attendere la ricezione dei dati successivi. Questa caratteristica è denominata Auto Form Feed Timeout. Al termine dell'intervallo prestabilito, il sistema stampa automaticamente. Tuttavia, la stampa non viene eseguita se l'ultima pagina non contiene dati di stampa.
<b>Auto-IP</b>	Auto-IP è un modulo che abilita l'assegnazione di indirizzi dinamici IPv4 ad una periferica, all'avvio. L'utilizzo del protocollo DHCP richiede un server DHCP. Auto-IP è un metodo di assegnazione dell'indirizzo IP che non richiede l'utilizzo di alcun server. Gli indirizzi IP compresi tra 169.254.0.0 e 169.254.255.255 sono riservati ad Auto-IP e vengono assegnati automaticamente.
<b>Bonjour</b>	Bonjour, noto anche come protocollo di rete Zero Configurazione, è una tecnologia che rileva automaticamente computer, periferica e servizi su una rete IP. Bonjour utilizza un protocollo IP standard dell'industria; pertanto, i dispositivi possono automaticamente riconoscersi senza necessità di specificare un indirizzo IP o di impostare un server DNS. Bonjour trasmette e riceve pacchetti di rete anche sulla porta UDP 5353. Se è abilitato un firewall, l'utente deve accertarsi che la porta UDP 5353 sia rimasta aperta al fine di consentire il corretto funzionamento di Bonjour. Alcuni firewall sono configurati in modo da rifiutare solo alcuni pacchetti Bonjour. Se Bonjour non funziona in modo stabile, controllare le impostazioni del firewall, verificare che Bonjour sia registrato nell'elenco delle eccezioni e che i pacchetti Bonjour siano accettati. Se si installa Bonjour in Windows XP con Service Pack 2 o successivo occorre configurare correttamente il firewall di Windows affinché accetti i pacchetti Bonjour.
<b>Bypass</b>	È il vassoio di alimentazione carta posto sul lato anteriore della periferica. Utilizzare il bypass anziché i cassetti carta per stampare su buste, carta Hagaki (Cartoncino), lucidi o etichette.
<b>Casella lavoro</b>	Con la funzione Casella lavoro si possono archiviare i lavori di stampa sulla stampante; all'occorrenza gli utenti potranno stampare una o più copie dei loro lavori utilizzando il pannello comandi della stampante.
<b>Casella personalizzata</b>	Con la funzione Casella person. si possono archiviare i dati di stampa dei singoli utenti sul disco rigido della stampante; i lavori archiviati nella casella personalizzata potranno quindi essere stampati all'occorrenza, direttamente dal pannello comandi della periferica.
<b>DHCP (Dynamic Host Configuration Protocol)</b>	Il protocollo di configurazione host dinamico (DHCP) risolve automaticamente gli indirizzi IP, le maschere subnet e gli indirizzi gateway su una rete TCP/IP. Il protocollo DHCP minimizza il carico di gestione di reti alle quali sono collegati molti computer client perché rileva i singoli client, stampanti comprese, tramite l'indirizzo IP assegnato.
<b>DHCP (IPv6)</b>	DHCP (IPv6) è la nuova generazione del protocollo Internet DHCP (Dynamic Host Configuration Protocol) e supporta IPv6. Estende il protocollo di startup BOOTP che definisce i protocolli utilizzati per trasferire le informazioni di configurazione agli host collegati alla rete. DHCP (IPv6) consente al server DHCP di utilizzare una funzionalità ampliata per l'invio dei parametri di configurazione ad un nodo IPv6. L'assegnazione automatica degli indirizzi di rete utilizzabili contribuisce a minimizzare il carico di lavoro gestionale del nodo IPv6 su sistemi che richiedono un controllo rigoroso dell'allocazione degli indirizzi IP da parte dell'amministratore.
<b>Disco RAM</b>	Se si desidera utilizzare parte della memoria della stampante come disco virtuale, configurare uno spazio di memoria come disco RAM in modo da poter usare funzioni quali la fascicolazione elettronica (riduzione tempo di stampa).
<b>dpi (punti per pollice)</b>	Unità di misura della risoluzione immagine. Indica il numero di punti per pollici; 1 pollice corrisponde a 25,4 mm.

Voce	Spiegazione
<b>Driver di stampa</b>	È il software che consente di stampare i dati creati in un programma software. Il driver di stampa del sistema è reperibile sul DVD fornito. Installare il driver di stampa sul computer collegato al sistema.
<b>Emulazione</b>	Funzione che consente di interpretare ed eseguire i linguaggi di descrizione pagina (PDL) di altre stampanti. La periferica emula il funzionamento di PCL6, KPDL3 (compatibile PostScript 3).
<b>Enhanced WSD</b>	Servizi web proprietari.
<b>Font vettoriali</b>	I font vettoriali consentono di rappresentare i profili carattere mediante espressioni numeriche. Questo consente di ingrandire o ridurre i font in modi diversi modificando i valori numerici delle espressioni. Le stampe rimangono nitide anche se i caratteri vengono ingranditi, poiché le lettere sono definite da profili rappresentati con espressioni numeriche. È possibile specificare la dimensione carattere in incrementi di 0,25 punti fino a 999,75 punti.
<b>FTP (File Transfer Protocol)</b>	Protocollo utilizzato per trasferire file all'interno di una rete TCP/IP (Internet o intranet). Unitamente ai protocolli HTTP e SMTP/POP, l'FTP è oggi un protocollo comunemente utilizzato in Internet.
<b>Gateway default</b>	Indirizzo che rappresenta una periferica, ad esempio un computer o un router, utilizzato quando si effettua dall'esterno l'accesso alla rete locale. Se non è definito un gateway specifico per l'indirizzo IP di una destinazione, i dati verranno inviati all'host designato come gateway predefinito.
<b>Guida</b>	Sul pannello comandi di questi sistemi è previsto il tasto Guida. In caso di dubbi sulle modalità operative del sistema o se si desidera reperire ulteriori informazioni sulle sue funzioni o si riscontrano dei problemi di funzionamento, premere ? (Guida in linea) per visualizzare una spiegazione dettagliata sul pannello a sfioramento.
<b>Indirizzo IP</b>	L'indirizzo di protocollo Internet (IP) è un numero univoco che identifica in rete un particolare computer o una sua periferica. Il formato di un indirizzo IP corrisponde a quattro gruppi di numeri separati da puntini (ad es. 192.168.110.171). Ciascun numero deve essere compreso tra 0 e 255.
<b>Invio come e-mail</b>	Funzione che consente di inviare i dati immagini archiviati sul sistema come allegati di messaggi e-mail. Gli indirizzi e-mail possono essere selezionati dall'elenco oppure specificati volta per volta.
<b>IPP</b>	IPP (Internet Printing Protocol) è uno standard che utilizza reti TCP/IP, come Internet, per consentire l'invio di lavori di stampa tra computer remoti e stampanti. L'IPP è un'estensione del protocollo HTTP utilizzato per visualizzare i siti web, l'IPP permette di inviare i lavori a stampanti remote tramite router. Oltre all'autenticazione server-client SSL e alla crittografia, questo protocollo supporta anche il metodo di autenticazione HTTP.
<b>KPDL (Kyocera Page Description Language)</b>	Il linguaggio di descrizione delle pagine PostScript di Kyocera è compatibile con Adobe PostScript Level 3.
<b>Modo EcoPrint</b>	Modalità di stampa che consente di risparmiare toner. Le copie eseguite nel modo EcoPrint sono pertanto più chiare del normale.
<b>NetBEUI (NetBIOS Extended User Interface)</b>	Interfaccia sviluppata da IBM nel 1985 come aggiornamento a NetBIOS. Si tratta di un'estensione del protocollo NetBIOS che fornisce prestazioni migliori rispetto al protocollo TCP/IP su reti di piccole dimensioni. Non è però adatto per reti di grandi dimensioni perché non dispone di funzionalità di routing per determinare la route più adatta. È un protocollo standard nei sistemi operativi IBM OS/2 e Microsoft Windows, che forniscono servizi di stampa e file sharing.
<b>Pagina stato</b>	Questa pagina elenca le condizioni del sistema come capacità di memoria, numero totale di stampe e scansioni e impostazioni di alimentazione della carta.
<b>PDF/A</b>	È uno standard "ISO 19005-1. Document management - Electronic document file format for long-term preservation - Part 1: Use of PDF (PDF/A)", ed è un formato file basato su PDF 1.4. Questo standard noto come ISO 19005-1 definisce un formato per l'archiviazione nel lungo periodo di documenti elettronici; è utilizzato principalmente per la stampa ed è, in effetti, un sottoinsieme del formato PDF. Attualmente è in fase di redazione una nuova parte di questo standard che sarà denominata ISO 19005-2 (PDF/A-2).
<b>POP3 (Post Office Protocol 3)</b>	Protocollo standard per ricevere, via Internet o Intranet, le e-mail archiviate sul server di posta.

Voce	Spiegazione
<b>PostScript</b>	Linguaggio di descrizione pagina sviluppato da Adobe Systems. Consente di utilizzare funzioni di caratteri flessibili e grafica altamente funzionale per risultati di stampa di qualità superiore. La versione iniziale di PostScript è stata introdotta nel 1985 ed è attualmente indicata come Livello 1. La versione Livello 2, compatibile con la stampa a colori e i linguaggi a 2 byte, come il giapponese, è stata introdotta nel 1990, mentre la versione Livello 3, che supporta Internet, una gerarchia dei criteri di implementazione e il formato PDF, è stata presentata nel 1996.
<b>PPM (stampe al minuto)</b>	Indica il numero di stampe in formato A4 eseguite in un minuto.
<b>RA(Stateless)</b>	Il router IPv6 comunica (trasmette) informazioni come il prefisso di indirizzo globale utilizzando ICMPv6. Questa informazione è denominata Router Advertisement (RA).  ICMPv6, acronimo di Internet Control Message Protocol, è uno standard IPv6 definito in RFC 2463 "Internet Control Message Protocol (ICMPv6) for the Internet Protocol Version 6 (IPv6) Specification".
<b>Scala di grigi</b>	Metodo di rappresentazione dei colori in un computer. Le immagini vengono visualizzate solo in sfumature che vanno dal nero al bianco, senza informazioni sul colore. I livelli di grigio sono visualizzati in livelli numerici: ossia, solo bianco e nero per 1 bit, 256 livelli di grigio (compresi il bianco e il nero) per 8 bit e 65.536 livelli di grigio per 16 bit.
<b>Selezione carta automatica</b>	Una funzione che durante la stampa consente di selezionare automaticamente la carta di formato identico a quello degli originali.
<b>SMTP (Simple Mail Transfer Protocol)</b>	Protocollo di trasmissione e-mail tramite Internet o intranet. Viene utilizzato per trasferire messaggi tra i server e per inviarli dai client ai server.
<b>Subnet Mask</b>	La subnet mask, o maschera di sottorete, è un modo per aumentare la sezione dell'indirizzo di rete di un indirizzo IP.  Una subnet mask rappresenta tutte le sezioni dell'indirizzo di rete come 1 e tutte le sezioni dell'indirizzo host come 0. Il numero di bit nel prefisso indica la lunghezza dell'indirizzo di rete. Il termine "prefisso" indica un prefisso che viene aggiunto all'inizio; in questo specifico contesto indica la prima sezione dell'indirizzo IP. Quando si digita un indirizzo IP, la lunghezza dell'indirizzo della rete è indicata dalla lunghezza del prefisso dopo lo slash (/). Ad esempio, "24" nell'indirizzo "133.210.2.0/24". In questo modo, "133.210.2.0/24" denota l'indirizzo IP "133.210.2.0" con un prefisso di 24 bit (sezione di rete). Questa nuova sezione di indirizzo di rete (originariamente parte dell'indirizzo host) resa possibile dalla maschera di sottorete (subnet mask) è denominata indirizzo subnet mask. Quando si immette la subnet mask, impostare il parametro "DHCP" su Off.
<b>TCP/IP (IPv6)</b>	TCP/IP (IPv6) è un protocollo basato sull'attuale protocollo Internet, TCP/IP (IPv4). IPv6, protocollo Internet di prossima generazione, amplia lo spazio indirizzo disponibile; risolve in tal modo la carenza di indirizzi del protocollo IPv4, introducendo al contempo una serie di miglioramenti quali una funzionalità di sicurezza aggiuntiva e la capacità di assegnazione delle priorità alle trasmissioni dei dati.
<b>TCP/IP (Transmission Control Protocol/ Internet Protocol)</b>	TCP/IP è una suite di protocolli di rete che definisce gli standard di trasmissione dei dati per la comunicazione in rete tra computer e altre periferiche.
<b>TWAIN (Technology Without Any Interested Name)</b>	Specifica tecnica per il collegamento ai computer di scanner, fotocamere digitali e altre apparecchiature di acquisizione dati. I dispositivi TWAIN compatibili consentono di elaborare le immagini utilizzando software grafici specifici. La specifica TWAIN viene adottata da numerosi programmi grafici (ad es. Adobe Photoshop) e OCR.
<b>USB (Universal Serial Bus) 2.0</b>	Standard di interfaccia USB per Hi-Speed USB 2.0. La velocità massima di trasferimento è di 480 Mbps. Il sistema è dotato di USB 2.0 per il trasferimento dei dati ad alta velocità.
<b>WIA (Windows Imaging Acquisition)</b>	Questa funzione permette di importare le immagini da fotocamere e altri dispositivi periferici; supportata in ambienti Windows post ME/XP. Questa funzione sostituisce il protocollo TWAIN utilizzato in precedenza; la sua integrazione tra le diverse funzionalità di Windows permette di importare le immagini direttamente sul proprio PC senza necessità di installare altre applicazioni.

# Indice analitico

## A

- A riposo 2-24, 12-30
- Accensione 2-10
- Accessibilità 12-30
- Accesso utente/Job Accounting
  - Impostazioni utente sconosciuto 9-45
  - Lav. ID sconos. 9-45, 9-46
- AirPrint 5-46
- Alimentatore di originali
  - Caricamento degli originali 5-4
  - Documenti accettati dall'alimentatore di originali 5-4
- Ambiente operativo 1-3
- Annullamento di un lavoro di stampa 4-10, 5-13
- Annullamento di una scansione 5-26
- Anteprima degli originali 3-12
- Apple Talk 12-30
- Applicazione 2-55, 8-28
- Archiviazione dei documenti sulla memoria USB 5-48
- Assegnazione Tasto Funzione 3-4, 8-21
- Audio 8-11
- Auto Form Feed Timeout 12-30
- Auto-IP 12-30
  - Impostazioni 8-39, 8-41
- Autorizzazione codice PIN 9-27
- Autorizzazione gruppo 9-18
  - Elenco gruppi 9-19
- Autorizzazione locale 9-18
- Avviso di fine lavoro 6-35
- Azione di riconoscimento testo OCR xxxi, 8-25

## B

- Bonjour 12-30
  - Impostazioni 8-43
- Buste 12-21
- Bypass 2-4, 12-30
  - Caricamento buste o cartoncini 5-9
  - Caricamento carta 5-7
  - Formato e tipo di carta 8-10

## C

- Cancellazione dei dati 8-57
- Caricamento degli originali 5-14
  - Alimentatore di originali 2-3, 5-4
- Caricamento della carta 10-9
- Carta 5-9
  - Bypass 8-10
  - Caricamento carta in un cassetto 3-19
  - Caricamento dell'originale sul bypass 5-14
  - Carta speciale 12-19
  - Cassetto 8-9
  - Formato e tipo di supporti 12-16
  - Precauzioni per la gestione 3-4, 3-17
  - Selezione delle unità di alimentazione carta 3-18
  - Specifiche 12-16
  - Verifica della quantità rimanente di Carta 7-12
- Carta prestampata 12-22

- Carta riciclata 12-22
- Carta spessa 12-21
- Casella documenti
  - Casella lavoro 3-50
  - Casella Memoria esterna 3-51
  - Casella personalizzata 3-50
- Casella documenti/Memoria rimovibile
  - Casella di polling 8-26
  - Casella personalizzata 8-26
- Casella lavoro 12-30
  - Casella copia veloce 5-43
  - Controlla e mantieni 5-44
  - Memoriz.Lav.diCopiaRapida 8-26
  - Selezione di una Casella lavoro su un computer e memorizzazione del lavoro 4-11
  - Stampa privata 5-41
- Casella personalizzata 12-30
  - Creazione di una casella 3-51
  - Elimina casella 3-55
  - Eliminazione dei documenti 5-38
  - Invio 5-38
  - Salvataggio dei documenti 5-35
  - Stampa dei documenti 5-45
- Cassetti
  - Caricamento carta 3-19
- Cassetto
  - Formato e tipo di carta 8-9
- Cassetto 1 2-3
- Cavi 2-8
- Cavo di rete 2-8
  - Collegamento 2-9
- Collegamento
  - Cavo di alimentazione 2-9
- Collegamento del cavo di alimentazione 2-9
- Collegamento del cavo di rete 2-9
- Collegamento del cavo USB
  - Collegamento del cavo USB 2-9
- Colore
  - Regolazione densità sfondo 8-63
  - Sfondo Regolazione densità 6-22
- Combina 6-26
- Command Center RX 2-43
- Configurazione Autorizzazione guest 9-20
  - Autorizzazione guest 9-20
- Connessione FMU 5-22
- Connettore d'interfaccia di rete 2-5
- Connettore d'interfaccia USB 2-5
- Conteggio del numero di fogli utilizzati
  - Contatore 3-16
- Contrasto 6-21
- Controllo del contatore 3-16
  - Impostazioni utente sconosciuto 9-45
  - Job Accounting singolo 9-42
  - Job Accounting totale 9-42
  - Per formato carta 9-40
  - Stampa rapporto contabilità 9-42
- Controllo della quantità rimanente di toner 7-12
- Convenzioni sulla sicurezza utilizzate in questa guida 1-2
- Convenzioni utilizzate in questa guida lli
- Copia 5-14



Copia scheda ID [6-3](#)

## D

Data/Timer/Rispar. Energia [8-60](#)

Densità [6-16](#)

Destinazione

Aggiungi [3-34](#)

Controllo destinazione pre-invio [5-31](#)

Controllo e modifica [5-31](#)

Invio multiplo [5-23](#)

Ordina [8-30](#)

Ricerca [5-28](#)

Richiama [5-32](#)

Rubrica [5-27](#), [5-29](#)

Schermata di conferma delle destinazioni [5-30](#)

Selezione da rubrica [5-27](#), [5-29](#)

Selezione mediante ricerca rapida numero [5-29](#)

Selezione tramite i tasti one touch [5-29](#)

Tasto one touch [3-39](#)

Tipo di rubrica [8-30](#)

Verifica/modifica [5-30](#)

DHCP [12-30](#)

Impostazioni [8-39](#), [8-41](#)

DHCP (IPv6) [12-30](#)

Impostazioni [8-40](#), [8-42](#)

Disco RAM [12-30](#)

dpi [12-30](#)

Driver di stampa [12-31](#)

Guida [4-4](#)

Impostazioni di stampa [4-2](#)

Modifica delle impostazioni predefinite [3-50](#)

## E

EcoPrint [6-18](#), [12-31](#)

Eliminazione degli inceppamenti carta

Alimentatore di originali (Inversione automatica)  
[11-36](#)

Bypass [11-28](#)

Coperchio destro 1 [11-29](#)

Coperchio destro 2, 3 [11-32](#)

Indicatori della posizione degli inceppamenti [11-27](#)

Unità di collegamento [11-35](#)

Eliminazione degli inceppamenti dei punti metallici

Eliminazione degli inceppamenti dei punti metallici  
nel finisher interno [11-38](#)

Emulazione [8-32](#), [12-31](#)

Enhanced WSD [12-31](#)

Impostazioni protocollo [8-49](#)

Enhanced WSD over SSL

Impostazioni protocollo [8-49](#)

eSCL over SSL

Impostazioni protocollo [8-50](#)

Etichette [12-20](#)

## F

Fascicola/Sfalsa [6-10](#)

Predefinito [8-16](#)

Fermo degli originali [5-6](#)

Fermo di uscita [3-22](#)

File Management Utility [5-22](#), [5-23](#)

FilePDF [6-43](#)

Font vettoriali [12-31](#)

Formato di memorizzazione [6-52](#)

Formato file [6-41](#)

Formato invio [6-40](#)

Formato originale [6-4](#)

Formato output OCR [xxviii](#), [6-42](#)

Fronte/retro [6-30](#)

FTP [12-31](#)

FTP Client (trasmissione)

Impostazioni protocollo [8-44](#)

Funzione di controllo del risparmio energetico [1-14](#)

Funzione opzionale [8-58](#), [8-59](#)

Funzione stampa fronte-retro automatica [1-15](#)

## G

Gateway predefinito [12-31](#)

Gestione [9-5](#)

Gestione dell'accesso utenti

Abilitazione [9-5](#)

Autorizzazione codice PIN [9-27](#)

Autorizzazione gruppo [9-18](#)

Autorizzazione locale [9-18](#)

Configurazione Autorizzazione guest [9-20](#)

Descrizione della gestione dell'accesso utenti [9-3](#),  
[9-5](#)

FAX [9-17](#)

Impostazioni di blocco account utente [9-6](#)

Impostazioni di login semplice [9-24](#)

Impostazioni scheda ID [9-26](#)

Inserimento di un utente [9-7](#)

Login [3-14](#)

Login semplice [9-24](#)

Logout [3-15](#)

Modificare le proprietà utente [9-11](#)

Otteni proprietà utente rete [9-23](#)

Stampa [9-14](#)

TWAIN [9-15](#)

WIA [9-16](#)

Gestione energetica [1-17](#)

Gestione errori [8-20](#)

Errore carta [8-19](#)

Pagine di finitura superate [8-19](#)

Punti esauriti [8-19](#)

Google Cloud Print [5-46](#)

GPL/LGPL [1-8](#)

Guida [12-31](#)

Guida buste [3-23](#)

Guida di larghezza carta [3-20](#)

Guida di lunghezza carta [3-19](#)

Guide fornite con la periferica [xlix](#)

Guide larghezza originali [2-4](#)

## H

Hagaki (Cartoncino) [12-21](#)

Home [8-23](#)

Person. barra applicazioni [3-8](#)

HTTP

Impostazioni protocollo [8-46](#)



## HTTPS

Impostazioni protocollo [8-46](#)

## I

Immagine originale [6-17](#)

Immissione

Oggetto [6-48](#)

Imp. blocco interfaccia [8-55](#)

Impos Avviso fine lavoro [8-6](#)

Impostazione di data e ora [2-12](#)

Impostazioni autorizzazione gruppo

Autorizzazione gruppo [9-18](#)

Impostazioni carta [8-13](#)

Impostazioni carta/originale [8-12](#)

Impostazioni casella documenti [8-32](#)

Impostazioni cassetto/Bypass [8-9](#)

Impostazioni comuni [8-11](#)

Assegnazione Tasto Funzione [8-21](#)

Audio [8-11](#)

Gestione errori [8-20](#)

Impostaz predefinite funz [8-16](#)

Impostazioni originale [8-12](#), [8-13](#)

Limite numero di copie [8-18](#)

Livello avviso toner scarso [8-20](#)

Misura [8-20](#)

Mostra Msg Spegnimento [8-22](#)

Schermata pred. [8-11](#)

Sfalsamento documenti per lavoro [8-21](#)

Spostamento di documenti di una pagina [8-21](#)

Vassoio di uscita [8-20](#)

Visualizza Stato/Registro [8-21](#)

Impostazioni della rete wireless

Impostazioni [2-15](#)

Impostazioni della stampante [8-32](#)

Impostazioni di Autorizzazione guest

Proprietà guest [9-22](#)

Impostazioni di rete

Impostazioni della rete cablata [2-13](#), [2-20](#)

Impostazioni della rete wireless [2-15](#)

Impostazioni NFC [2-22](#)

Impostazioni e-mail [2-47](#)

Impostazioni FAX [8-27](#)

Impostazioni Job Accounting

Copia/stampa [9-44](#)

Impostazioni manuali (IPv6) [8-40](#), [8-42](#)

Impostazioni trasmissione [8-32](#)

Richiama [8-25](#)

Indirizzo IP [12-31](#)

Impostazioni [8-39](#), [8-41](#)

Informazioni utente [9-12](#)

Inizializzazione SSD [8-57](#)

Installazione

Macintosh [2-36](#)

Software [2-28](#)

Windows [2-29](#)

Installazione dizionario OCR [xxxviii](#)

Interfaccia di rete [2-8](#)

Interfaccia USB [2-8](#)

Internet [8-29](#)

Interruttore di alimentazione [2-3](#)

Invia rapporto risultati [8-6](#)

Invio [5-14](#)

Utilizzo di un server FAX per l'invio [5-24](#)

Invio a cartella (FTP) [5-14](#)

Invio a cartella (SMB) [5-14](#)

Invio a FTP [5-18](#)

Invio a una cartella condivisa su un computer [5-16](#)

Invio ad una cartella su un server FTP [5-18](#)

Invio e-mail [5-15](#)

Invio multiplo [5-23](#)

Invio SMB [5-16](#)

IPP [12-31](#)

Impostazioni protocollo [8-46](#)

IPP su SSL

Impostazioni protocollo [8-47](#)

IPSec [8-43](#)

## J

Job Accounting [9-29](#)

Accesso Job Accounting [9-30](#)

Aggiungi [9-31](#)

Applica limite [9-33](#)

Controllo del contatore [9-40](#)

Descrizione Job Accounting [9-29](#)

Eliminazione [9-34](#)

FAX [9-38](#)

Impostazioni predefinite [9-39](#)

Logout [9-44](#)

Modifica [9-33](#)

Rapporto contabilità [9-42](#)

Restrizioni [9-32](#)

Stampa [9-35](#)

TWAIN [9-36](#)

WIA [9-37](#)

## K

KPDL [12-31](#)

## L

Lavoro

Annullamento [7-9](#)

Informazioni dettagliate [7-6](#)

Informazioni dettagliate sulla cronologia dei lavori [7-8](#)

Invia cronologia registro [7-8](#), [8-7](#)

Sospensione e ripresa [7-9](#)

Stato disponibile [7-2](#)

Verifica della cronologia [7-10](#)

Verifica dello stato [7-2](#)

Visualizzazione delle schermate Stato [7-2](#)

LDAP

Impostazioni protocollo [8-45](#)

Lingua OCR principale [xxviii](#), [8-18](#)

Livello A riposo

Ripristino veloce [2-25](#)

Risparmio energia [2-25](#)

Livello avviso toner scarso [8-20](#)

Livello di ripristino dal modo di risparmio energia [2-23](#)

Login [3-14](#)

Login semplice [3-15](#)

- Logout [3-15](#)
- LPD
  - Impostazioni protocollo [8-44](#)
- Lucidi [12-20](#)
  
- M**
- Mantieni nome [8-35](#)
- Manutenzione ordinaria [10-2](#)
- Margine
  - Predefin. [8-17](#)
- Memoria USB
  - Archiviazione [5-48](#)
  - Rimozione [5-50](#)
  - Stampa [5-48](#)
  - Verifica delle informazioni [5-49](#)
- Menu Regolazione/Manutenzione [11-24](#)
- Menu Sistema
  - Accesso utenti/Job Accounting [8-31](#)
  - Applicazione [8-28](#)
  - Casella documenti [8-32](#)
  - Copia [8-24](#)
  - Data/Timer/Rispar. Energia [8-60](#)
  - FAX [8-27](#)
  - Home [8-23](#)
  - Impostazioni cassetto/Bypass [8-9](#)
  - Impostazioni comuni [8-11](#)
  - Informazioni utente [9-12](#)
  - Internet [8-29](#)
  - Invio [8-32](#)
  - Procedura guidata di configurazione rapida [2-26](#)
  - Procedura operativa [8-2](#)
  - Rapporto [8-5](#)
  - Regolazione/Manutenzione [8-63](#)
  - Sistema/Rete [8-35](#)
  - Stampante [8-32](#)
- Menu Sistema/Contatore [8-8](#)
- Metodi utili di invio [5-21](#)
- Misura [8-20](#)
- Modalità di collegamento [2-12](#)
- Modifica destinazione
  - Gruppo [3-37](#)
  - Individuale [3-34](#)
  - Limitazione modifica [8-30](#)
  - Predefiniti Rubrica [8-30](#)
  - Rubrica [3-34](#)
  - Tasto one touch [3-39](#)
- Modo A riposo [2-24](#)
- Modo risparmio energia [2-23](#)
- Mopria [5-46](#)
- Mostra Msg Spegnimento [8-22](#)
  
- N**
- NetBEUI [12-31](#)
  - Impostazioni protocollo [8-44](#)
- NetWare
  - Impostazioni [8-52](#)
- NFC
  - Configurazione [2-22](#)
  - Stampa [5-47](#)
- Nitidezza [6-20](#)
  
- Nomi dei componenti [2-12](#)
  
- O**
- Ogg./corpo E-mail
  - Predefin. [8-17](#)
- Opzione
  - Presentazione degli accessori opzionali [12-2](#)
- Orientamento originale [6-9](#)
- Originale lungo [6-53](#)
- Originali di formati diversi [6-7](#)
  - Combinazioni [6-8](#)
  
- P**
- Pagina stato [12-31](#)
- Pannello a sfioramento [3-6](#)
- Pannello comandi [2-3](#)
- Password PDF criptati [6-53](#)
- PDF/A [12-31](#)
- Periferica [7-10](#)
- Ping [8-51](#)
- Pinzatura [6-12](#)
- Pinzatura di formati misti [6-13](#)
- POP3 [12-31](#)
- POP3 (ricezione e-mail)
  - Impostazioni protocollo [8-44](#)
- Porta Raw
  - Impostazioni protocollo [8-47](#)
- Posizionare gli originali
  - Lastra di esposizione [5-3](#)
- Posizionare gli originali. [5-3](#)
- PostScript [12-32](#)
- PPM [12-32](#)
- Predefiniti
  - Fascicola/Sfalsa [8-16](#)
  - Formato file [8-16](#)
  - Margine [8-17](#)
  - Orientamento originale (Copia) [8-16](#)
  - Prev. eff. copia sbav.(Copia) [8-16](#)
  - Risoluzione scansione [8-16](#)
  - Risoluzione TX FAX [8-16](#)
  - Salta pg bianche (Invio/Mem.) [8-16](#)
  - Scansione (tranne FAX) [8-17](#)
  - Scansione continua (Invia/Salva) [8-17](#)
  - Separazione file
    - Predefin. [8-16](#)
  - Sfondo Reg.densità (invio/mem.) [8-16](#)
  - Voce nome file [8-17](#)
- Predefinito
  - XPS Adatta alla pagina [8-17](#)
- Preferiti
  - Aggiungi [3-45](#)
  - Elimina [3-47](#)
  - Esecuzione modo Procedura guidata [3-46](#)
  - Esecuzione modo Programma [3-47](#)
  - Modifica [3-47](#)
- Preparazione per l'invio di un documento a una cartella condivisa in un PC [3-24](#)
- Prev. eff. copia sbav.
  - Predefin. [8-16](#)
- Previene effetto copia sbavata [6-23](#)

- Problemi e soluzioni 11-2
    - Problemi di funzionamento della periferica 11-3
    - Problemi sulle immagini stampate 11-6
  - Procedura guidata di configurazione rapida 2-26
  - Product Library [xlix](#)
  - Programma Energy Star 1-18
  - Proxy 8-51
  - Pulizia
    - Lastra di esposizione 10-2
    - Vetro di lettura 10-2
  - Pulizia laser scanner 11-26
  - Pulizia tamburo 1 8-64
  - Pulizia tamburo 2 8-64
  - Pulsanti funzione 3-11
- R**
- RA (Stateless) 12-32
    - Impostazioni 8-40, 8-42
  - Regolazione densità 8-63
  - Regolazione/Manutenzione 8-63
    - Correzione automatica colore 8-64
    - Pulizia tamburo 1 8-64, 11-25
    - Pulizia tamburo 2 8-64, 11-25
    - Regolazione della curva tonalità 8-64
    - Regolazione nitidezza 8-63
  - Rete
    - Preparazione 2-13
  - Rete opzionale
    - Impostazioni di base 8-52
    - Rete wireless 8-53
  - Ricambi
    - Verifica della quantità rimanente 7-12
  - Riconoscimento testo OCR [xxviii](#), 6-42, 6-45, 8-18
  - Risoluzione 12-25, 12-27
  - Risoluzione scansione
    - Predefin. 8-16
  - Risparmio delle risorse - Carta 1-16
  - Risposta ai messaggi di errore 11-10
  - Rotazione immagine automatica 6-34
  - Rubrica 3-34
    - Assegna 3-34
    - Eliminazione 3-39
    - Individuale 3-34
    - Modifica ed eliminazione 3-38
    - Privato 3-37
- S**
- Salta pagine bianche 6-38
  - Scala di grigi 12-32
  - Scansione DSM 5-22
    - Impostazioni protocollo 8-45
  - Scansione WSD 5-21
    - Impostazioni protocollo 8-45
  - Scelta rapida 3-48, 5-14
    - Elimina 3-49
    - Modifica di collegamenti di scelta rapida 3-48
    - Modifica ed eliminazione dei collegamenti di scelta rapida 3-49
  - Schermata Home 3-6
  - Schermata informazioni dispositivo 3-11
  - Schermata pred. 8-11
  - Selezione carta 6-7
  - Selezione carta automatica 12-32
  - Selezione colore 6-19
  - Separazione file 6-46
  - Server FTP (ricezione)
    - Impostazioni protocollo 8-44
  - Sfalsamento documenti per lavoro 8-21
  - Sfondo Reg.densità 8-63
  - Sfondo Regolazione densità 6-22
  - Simboli 1-2
  - Sistema/Rete 8-35
    - Funzione opzionale 8-58, 8-59
    - Imp. blocco interfaccia 8-55
    - Impostazioni Bluetooth 8-55
    - Installazione dizionario OCR 8-58
    - Level. sicurezza 8-56
    - Modifica destinazione 8-30
    - Protezione dati 8-57
    - Rete 8-35
      - Rete primaria (Client) 8-54
      - Riavvio della periferica 8-56
  - Slot interfaccia opzionale 2-5
  - Slot memoria USB 2-3
  - SMB Client (trasmissione)
    - Impostazioni protocollo 8-44
  - SMTP 12-32
  - SMTP (invio e-mail)
    - Impostazioni protocollo 8-44
  - SNMP
    - Impostazioni protocollo 8-45
  - SNMPv3
    - Impostazioni protocollo 8-45
  - Sostituzione della cartuccia punti
    - Finisher documenti 10-10
  - Sostituzione e rifornimento dei materiali di consumo
    - Caricamento della carta 10-9
    - Sostituzione della cartuccia punti (Finisher documenti) 10-10
    - Sostituzione della cartuccia toner 10-4
    - Sostituzione della vaschetta di recupero toner 10-7
  - Specifiche 12-23
    - Finisher documenti 12-29
  - Spegnimento 2-10
  - Spot. documenti 1 pagina 8-21
  - SSL
    - Impostazioni protezione 8-50
  - Stampa
    - Stampa su carta di formato non standard 4-7
    - Stampa su carta di formato standard 4-6
  - Stampa da PC 5-46
  - Stampa dalla memoria USB rimovibile 5-48
  - Stampa JPEG/TIFF 6-55
  - Stampa WSD
    - Impostazioni protocollo 8-45
  - Stampante
    - Emulazione 8-32
    - Impostazione di stampa 5-46
  - Status Monitor
    - Avvio 4-17

---

Impostazioni di notifica [4-17](#)  
Uscita [4-14](#)  
Subnet Mask [12-32](#)  
Impostazioni [8-39](#), [8-41](#)

**Z**  
[Zoom](#) [6-24](#)

## **T**

Tasto Invio [3-12](#)  
Tasto one touch  
Assegna [3-39](#)  
Elimina [3-41](#)  
Modifica [3-41](#)  
Tasto Ricerca rapida num. [3-13](#)  
TCP/IP [12-32](#)  
TCP/IP (IPv4)  
Impostazioni [2-13](#), [8-39](#), [8-41](#)  
TCP/IP (IPv6) [12-30](#)  
Tempo di produzione della prima copia [12-25](#)  
Tempo di produzione della prima stampa [12-27](#)  
ThinPrint  
Impostazioni protocollo [8-48](#)  
ThinPrint over SSL  
Impostazioni protocollo [8-48](#)  
TWAIN [12-32](#)  
Scansione [5-19](#)  
TX crittografato FTP [6-49](#)  
Predefinito [8-17](#)

## **U**

USB [12-32](#)

## **V**

Vassoio 1 - 5 [2-6](#)  
Vassoio di uscita [6-15](#), [8-20](#)  
Velocità di copiatura [12-25](#)  
Velocità di stampa [12-26](#)  
Verifica e modifica delle destinazioni [5-30](#)  
Vetro di lettura [2-3](#)  
Visualizza Stato/Registro [8-21](#)  
Visualizzare la schermata di impostazione [3-11](#)  
Visualizzazione della schermata di cronologia dei lavori  
[7-8](#)  
Voce  
Nome file [6-36](#)  
Voce nome file [6-36](#)  
Predefin. [8-17](#)

## **W**

WIA [12-32](#)  
Configurazione del driver WIA [2-38](#), [2-40](#)  
Scansione [5-19](#)  
Wi-Fi Direct  
Configurazione [2-20](#), [8-35](#)  
Stampa [5-47](#)

## **X**

XPS Adatta alla pagina [6-56](#)  
Predefin. [8-17](#)

**QUALITY  
CERTIFICATE**

This machine has passed  
all quality controls and  
final inspection

# PASSIONATE PEOPLE. FROM ALL OVER THE WORLD.



## **KYOCERA Document Solutions Europe B.V.**

Bloemlaan 4, 2132 NP Hoofddorp,  
The Netherlands  
Phone: +31-20-654-0000  
Fax: +31-20-653-1256



## **KYOCERA Document Solutions Nederland B.V.**

Beechavenue 25, 1119 RA Schiphol-Rijk,  
The Netherlands  
Phone: +31-20-5877200  
Fax: +31-20-5877260



## **KYOCERA Document Solutions (U.K.) Limited**

Eldon Court, 75-77 London Road,  
Reading, Berkshire RG1 5BS,  
United Kingdom  
Phone: +44-118-931-1500  
Fax: +44-118-931-1108



## **KYOCERA Document Solutions Italia S.p.A.**

Via Monfalcone 15, 20132, Milano, Italy  
Phone: +39-02-921791  
Fax: +39-02-92179-600



## **KYOCERA Document Solutions Belgium N.V.**

Sint-Martinusweg 199-201 1930 Zaventem,  
Belgium  
Phone: +32-2-7209270  
Fax: +32-2-7208748



## **KYOCERA Document Solutions France S.A.S.**

Espace Technologique de St Aubin  
Route de l'Orme 91195 Gif-sur-Yvette CEDEX,  
France  
Phone: +33-1-69852600  
Fax: +33-1-69853409



## **KYOCERA Document Solutions Espana, S.A.**

Edificio Kyocera, Avda. de Manacor No.2,  
28290 Las Matas (Madrid), Spain  
Phone: +34-91-6318392  
Fax: +34-91-6318219



## **KYOCERA Document Solutions Finland Oy**

Atomitie 5C, 00370 Helsinki,  
Finland  
Phone: +358-9-47805200  
Fax: +358-9-47805212



## **KYOCERA Document Solutions Europe B.V., Amsterdam (NL) Zürich Branch**

Hohlstrasse 614, 8048 Zürich,  
Switzerland  
Phone: +41-44-9084949  
Fax: +41-44-9084950



## **KYOCERA Bilgitas Document Solutions Turkey A.S.**

Altunizade Mah. Prof. Fahrettin Kerim Gökay Cad. No:45  
34662 Üsküdar İstanbul, Turkey  
Phone: +90-216-339-0020  
Fax: +90-216-339-0070



## **KYOCERA Document Solutions Deutschland GmbH**

Otto-Hahn-Strasse 12, 40670 Meerbusch,  
Germany  
Phone: +49-2159-9180  
Fax: +49-2159-918100



## **KYOCERA Document Solutions Austria GmbH**

Wienerbergstraße 11, Turm A, 18. OG, 1120, Wien,  
Austria  
Phone: +43-1-863380  
Fax: +43-1-86338-400



## **KYOCERA Document Solutions Nordic AB**

Esbogatan 16B 164 75 Kista,  
Sweden  
Phone: +46-8-546-550-00  
Fax: +46-8-546-550-10



## **KYOCERA Document Solutions Norge Nuf**

Olaf Helsetsv. 6, 0619 Oslo,  
Norway  
Phone: +47-22-62-73-00  
Fax: +47-22-62-72-00



## **KYOCERA Document Solutions Danmark A/S**

Ejby Industrivej 60, DK-2600 Glostrup,  
Denmark  
Phone: +45-70223880  
Fax: +45-45765850



## **KYOCERA Document Solutions Portugal Lda.**

Rua do Centro Cultural, 41 (Alvalade) 1700-106 Lisboa,  
Portugal  
Phone: +351-21-843-6780  
Fax: +351-21-849-3312



## **KYOCERA Document Solutions South Africa (Pty) Ltd.**

KYOCERA House, Hertford Office Park,  
90 Bekker Road (Cnr. Allandale), Midrand, South Africa  
Phone: +27-11-540-2600  
Fax: +27-11-466-3050



## **KYOCERA Document Solutions Russia LLC.**

Building 2, 51/4, Schepkina St., 129110, Moscow,  
Russia  
Phone: +7(495)741-0004  
Fax: +7(495)741-0018



## **KYOCERA Document Solutions Middle East**

Dubai Internet City, Bldg. 17,  
Office 157 P.O. Box 500817, Dubai,  
United Arab Emirates  
Phone: +971-04-433-0412



## **KYOCERA Document Solutions Inc.**

2-28, 1-chome, Tamatsukuri, Chuo-ku  
Osaka 540-8585, Japan  
Phone: +81-6-6764-3555  
<http://www.kyoceradocumentsolutions.com>

